

BRAMY PRZESUWNE • BRAMY DWUSKRZYDLOWE • FURTKI • SEGMENTY
OGRODZENIA SPORTOWE



CE



BRAMY i OGRODZENIA
PRZEMYSŁOWE





Firma WIŚNIEWSKI

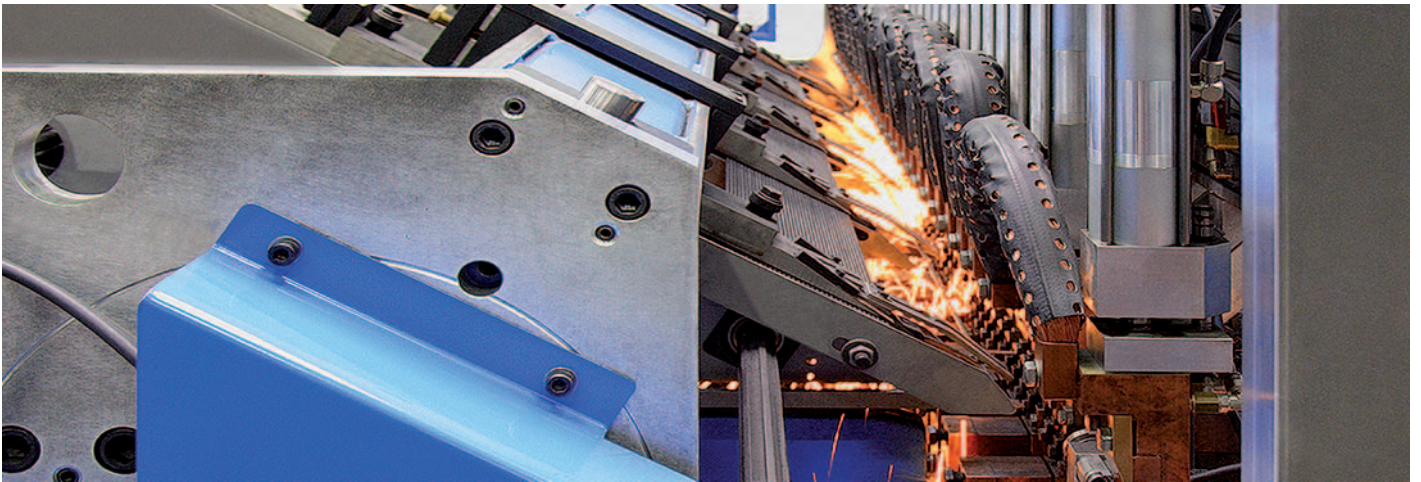

Zgrzewanie paneli kratowych



Malarnia Proszkowa



Dlaczego ogrodzenia przemysłowe WIŚNIEWSKI?	4
Zabezpieczenia antykorozyjne	6
Ogrodzenia przemysłowe WIŚNIEWSKI	8
Bramy przesuwne samonośne WIŚNIEWSKI	10
Bramy przesuwne samonośne – rodzaje	12
Bramy przesuwne samonośne – wzory, kolory	14
Bramy przesuwne samonośne – wyposażenie	16
Bramy skrzydłowe i furtki	18
Bramy skrzydłowe i furtki – wzory, kolory	20
Bramy skrzydłowe – wyposażenie	22
Furtki – wyposażenie	24
Panelowe ogrodzenia kratowe	26
VEGA B, VEGA B Light	28
VEGA 2D, VEGA 2D Super	30
Ogrodzenia sportowe WIŚNIEWSKI	32
VEGA Sport	34
Segmenty przemysłowe	36
Galeria	40
Kompletna oferta do obiektów przemysłowych	46

Więcej informacji na temat bram i ogrodzeń przemysłowych oraz innych produktów WIŚNIEWSKI znajduje się na naszej stronie internetowej www.wisniowski.pl

DLACZEGO OGRODZENIA PRZEMYSŁOWE WIŚNIEWSKI?

Wybierając ogrodzenie przemysłowe WIŚNIEWSKI otrzymujesz produkt wytworzony przy użyciu nowoczesnych technologii, w oparciu o wiedzę i wieloletnie doświadczenie specjalistów Firmy WIŚNIEWSKI. Dajemy Państwu pewność, że produkt został odpowiednio sprawdzony i przetestowany, posiada certyfikaty bezpieczeństwa i 10-letnią gwarancję antykorozyjną, jest przyjazny dla środowiska naturalnego.



NAJWYŻSZA JAKOŚĆ

Ogrodzenia przemysłowe WIŚNIEWSKI to kompleksowe systemy do zamknięcia terenów produkcyjnych, inwestycyjnych, wojskowych, parkingów, placów zabaw, obiektów użyteczności publicznej, sportowych oraz w budownictwie indywidualnym.

Produkcja opiera się na materiałach najwyższej klasy przy wykorzystaniu nowoczesnych linii technologicznych.

Dział Konstrukcyjny i Laboratorium Techniczne w oparciu o sugestie klientów ciągle ulepsza jakość rozwiązań, dzięki temu na rynek trafia produkt sprawdzony i przetestowany. Jego jakość potwierdzają certyfikaty i atesty:



Certyfikat Jakości ISO 9001:2008



Atest Higieniczny PZH



Aprobata Techniczna ITB



Zgodność produktów z Dyrektywami Unii Europejskiej

RÓŻNORODNA OFERTA

W skład systemu ogrodzeń przemysłowych wchodzi bramy przesuwne lub skrzydłowe, furki, kilka rodzajów paneli kratowych różniących się średnicą prętów i wymiarem oczek, segmentów przemysłowych, słupów a także akcesoriów montażowych.

Proponujemy szeroki zakres wymiarów zarówno **bram przesuwnych, skrzydłowych** jak i **furtok**. Wszystkie bramy mogą być wykonywane z różnymi opcjami wypełnienia w postaci kształtowników zamkniętych oraz paneli kratowych.

Panele kratowe VEGA B i VEGA B Light dzięki przegięciu charakteryzują się optymalną sztywnością, a ich dodatkowym atutem są walory estetyczne, dlatego często stosuje się je jako ogrodzenie parków, budynków użyteczności publicznej, supermarketów oraz bocznych linii posesji prywatnych.

Panele kratowe VEGA 2D i VEGA 2D Super charakteryzują się bardzo wysoką sztywnością, którą zyskujemy dzięki zastosowaniu podwójnych prętów poziomych.

Panele kratowe VEGA 2D Sport, a także **VEGA 2D Super Sport** to panele dedykowane do obiektów sportowych: stadionów piłkarskich i boisk wielofunkcyjnych. Dzięki wysokiej sztywności tych paneli i sprawdzonym metodom montażu można skonstruować ogrodzenie do 6 metrów wysokości, bez ograniczenia widoczności.

Segmenty przemysłowe tworzą wraz z bramą i furtką jednorodną całość. Wykonane są z kształtowników zamkniętych spawanych do ramy bądź poprzeczek poziomych.

BEZPIECZEŃSTWO

Ogrodzenia przemysłowe WIŚNIEWSKI niezależnie od przeznaczenia obiektu gwarantują pełne bezpieczeństwo.

Wszystkie bramy charakteryzują się wysokim stopniem bezpiecznego użytkowania dzięki zabezpieczeniom w postaci fotokomórek, listew bezpieczeństwa, sygnalizatorów świetlnych czy ostrzegawczej lampy sygnalizacyjnej. Posiadają znak CE, spełniając normy europejskie EN 13241-1.



Elementy tworzące ogrodzenie stanowią spójną całość. Dzięki kilku opcjom montażu paneli kratowych zyskujemy trwałe i solidne zamocowanie elementów ogrodzenia, które uniemożliwiają demontaż przez niepowołane osoby.

ŁATWY MONTAŻ

Modułowa budowa wszystkich elementów ogrodzenia przemysłowego zapewnia łatwy montaż bez względu na ukształtowanie terenu.

Panele kratowe montowane są jednym z kilku systemów montażu WIŚNIEWSKI, w których skład wchodzi słupy oraz dopasowany do nich odpowiedni zestaw akcesoriów montażowych.

Każda pora roku - nawet zima - jest odpowiednia do zamontowania bramy ogrodzeniowej WIŚNIEWSKI. Wystarczy w okresie jesiennym wykonać fundament betonowy i osadzić w nim stalowe blachy z kotwami, do których zimą przymocujemy konstrukcję bramy.

Montaż i dokładne wykonanie fundamentu jest ułatwiony dzięki zastosowaniu szablonów montażowych w postaci stalowych blach z kotwami.

Wszystkie bramy przesuwne są składane i sprawdzane jeszcze w fabryce, na stanowisku testowym. Dzięki temu właściwy montaż kompletnej bramy jest w znacznym stopniu ułatwiony, a czas montażu skrócony do minimum.

PROFESJONALNY SERWIS

Nasza kompleksowa obsługa serwisowa dociera do każdego miejsca w kraju.

Wykwalifikowany personel zapewnia fachowość usługi serwisowej oraz dobre wsparcie techniczne. Wiedza i zdobyte przez nas doświadczenie gwarantuje profesjonalną obsługę.

OCHRONA ŚRODOWISKA

WIŚNIEWSKI to firma, dla której ekologia ma duże znaczenie. W procesie produkcji optymalizujemy zużycie energii i wody. Po-

siadamy beźciekową ocynkownicę, bezpyłową malarnię proszkową, technologicznie zaawansowane linie do: produkcji, zabezpieczania antykorozyjnego oraz malowania.

Stosujemy także przyjazne dla środowiska naturalnego komponenty i surowce.

NIE TYLKO OGRODZENIA

Szeroka wiedza, bogate doświadczenie oraz nowoczesne linie produkcyjne pozwalają oferować naszym Klientom najwyższej klasy produkty i profesjonalną pomoc na różnych etapach realizacji inwestycji.

Nasza oferta obejmuje m.in. różne typy bram przemysłowych i garażowych, produkty stolarki aluminiowej w różnych klasach przeciwpożarowych i antywłamaniowych w postaci: fasad, drzwi i okien oraz kompletne systemy ogrodzeń przemysłowych, a także posesyjnych.

ZABEZPIECZENIA ANTYKOROZYJNE



Firma WIŚNIEWSKI to gwarancja
długotrwałej ochrony przed korozją



ZALETY

TRWAŁOŚĆ NA LATA

- Wszystkie elementy ogrodzeń przemysłowych WIŚNIEWSKI poddawane są najlepszym metodom ochrony antykorozyjnej w postaci cynkowania i malowania proszkowego.
- Powłoka cynkowa uzyskiwana w procesie zanurzenia uprzednio oczyszczonej chemicznie konstrukcji w kąpeli ciekłego cynku, chroni elementy ogrodzeń WIŚNIEWSKI przed korozją przez dziesiątki lat.



EFEKTYWNA OCHRONA

- Cynkowanie to technika efektywna ekonomicznie zarówno na etapie wytwarzania jak i eksploatacji.
- Ocynkowane ogrodzenia przemysłowe WIŚNIEWSKI nie wymagają konserwacji powierzchni przez wiele lat.
- W okresie użytkowania nie trzeba martwić się zabezpieczaniem elementów za pomocą drogich środków, wymaganych przy tradycyjnych ogrodzeniach.
- Ocynkowana stal podlega recyklingowi, nie zaśmieca środowiska i nie stanowi dla niego obciążenia.



SYSTEM DUPLEX – PODWÓJNA OCHRONA

- Połączenie właściwości powłoki cynkowej oraz powłoki lakierowej w systemie DUPLEX w znacznym stopniu pozwala na wydłużenie okresu eksploatacji ogrodzeń WIŚNIEWSKI.
- Cały czas, bez względu na warunki pogodowe mamy pewność, że ogrodzenia przemysłowe WIŚNIEWSKI będą wyglądać estetycznie.
- Korzystanie z palety kolorów RAL daje możliwość doboru odpowiedniego koloru poliestrowej powłoki ochronnej.

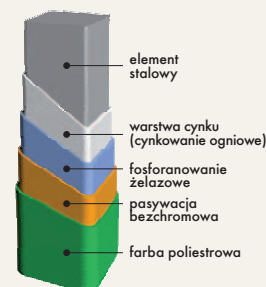

SPRAWDZONE W KAŻDYCH WARUNKACH

- Proces cynkowania WIŚNIEWSKI jest zgodny z europejską normą PN-EN ISO 1461, gwarantującą odpowiednią jakość cynkowanych produktów.
- Powłoka cynkowa jest odporna na wysokie i niskie temperatury oraz promieniowanie UV, a dzięki tym właściwościom zapewnia optymalną ochronę antykorozyjną powierzchni stalowych.

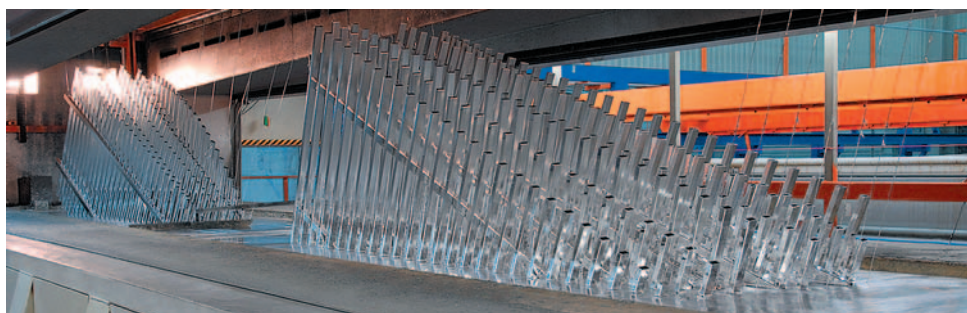



**Kompleksowy system ogrodzeń przemysłowych WIŚNIEWSKI
to funkcjonalność, bezpieczeństwo i estetyka**

ZALETY

SYSTEMOWE ROZWIĄZANIA

- W skład systemu wchodzi bramy przesuwne i dwuskrzydłowe, furtki, a także panele kratowe, segmenty przemysłowe z wypełnieniem w postaci kształtowników zamkniętych, słupy oraz akcesoria montażowe.
- Dzięki modułowej budowie wszystkie elementy ogrodzenia można dowolnie komponować i zestawiać, dostosowując je do wymagań obiektu i ukształtowania terenu.



NOWOCZESNE ROZWIĄZANIA KONSTRUKCYJNE

- Produkcja systemów ogrodzeń przemysłowych WIŚNIEWSKI oparta jest na najlepszych materiałach oraz nowoczesnych liniach technologicznych.
- Wszystkie produkty są dokładnie sprawdzane i testowane.
- Do projektowania ogrodzeń wykorzystujemy nowoczesne techniki komputerowe oparte na metodzie elementów skończonych MES, dzięki temu możemy poznać funkcjonowanie produktu w różnych warunkach, zanim powstanie jego prototyp.

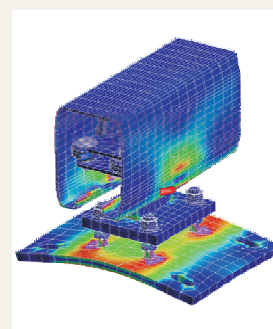

GWARANCJA BEZPIECZEŃSTWA

- Ogrodzenia przemysłowe WIŚNIEWSKI w każdej sytuacji gwarantują najwyższy stopień zabezpieczenia.
- Wszystkie procesy produkcji począwszy od przygotowania stali przez cięcie, zgrzewanie i spawanie, cynkowanie i malowanie, poddawane są rygorystycznym procesom kontroli, dzięki czemu uzyskujemy produkt najwyższej jakości.
- Produkty WIŚNIEWSKI spełniają wymagania profesjonalnego budownictwa przemysłowego, a ich bezpieczne użytkowanie potwierdzone jest znakiem CE.



JEDEN PRODUCENT – KOMPLEKSOWA OBSŁUGA

- Kompleksowa oferta ogrodzeń przemysłowych WIŚNIEWSKI oznacza możliwość zakupu wszystkich jego elementów w jednym miejscu.
- Produkty dostępne są w sieci Punktów Sprzedaży na terenie kraju i poza jego granicami.
- Oferujemy również profesjonalną pomoc na różnych etapach realizacji inwestycji; od projektowania po obsługę posprzedażową.
- Wykwalifikowany personel zapewnia fachowość obsługi serwisowej oraz wsparcie techniczne.

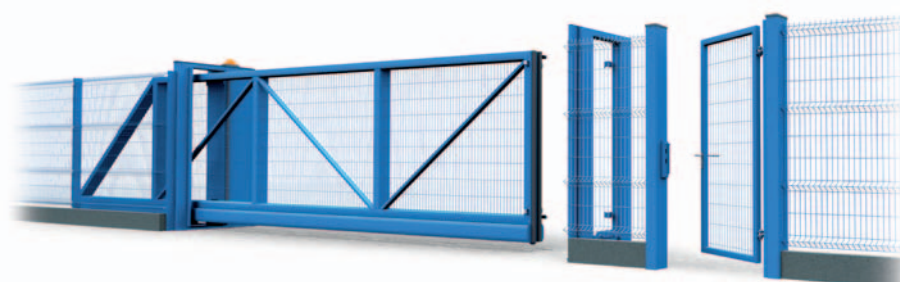

BRAMY PRZESUWNE SAMONOŚNE



**Bramy przesuwne samonośne WIŚNIOWSKI
to gwarancja bezawaryjnej i sprawnej pracy**



ZALETY

JAKOŚĆ I BEZPIECZEŃSTWO

- Wszystkie elementy bram wykonywane są z dużą dokładnością, dzięki czemu bramy przesuwne WIŚNIEWSKI charakteryzuje najwyższa jakość.
- Bezpieczne użytkowanie bram przesuwnych gwarantują m.in. wyłącznik przeciążeniowy, fotokomórki, listwy bezpieczeństwa czy ostrzegawcza lampa sygnalizacyjna.
- Automatyka może być w pełni kompatybilna z innymi systemami zabezpieczeń, np. z systemem przeciwpożarowym.



ROZWIĄZANIE DLA WYMAGAJĄCYCH

- Dzięki solidnej konstrukcji i masywnej budowie można nią zamknąć naprawdę duże wjazdy. Jedną bramą przesuwą możemy zamknąć wjazd o świetle 18 metrów, a w przypadku zestawienia dwóch bram przesuwnych zbieżnych zamkniemy otwór do 24 metrów.
- Brama przemysłowa przesuwna WIŚNIEWSKI porusza się wzdłuż ogrodzenia, do jej montażu i poprawnego funkcjonowania potrzebna jest z boku wjazdu przestrzeń na swobodne przesunięcie skrzydła.



NIEZAWODNE DZIAŁANIE

- Brama przemysłowa przesuwna samonośna zawieszona jest wysięgnikowo kilka centymetrów ponad podłożem. Dzięki temu w jej świetle nie ma żadnych przeszkód, a brama pracuje sprawnie niezależnie od pory roku.
- Zespół rolek tożyskowych gwarantuje płynny ruch skrzydła.
- Napęd dobierany jest do wielkości bramy i warunków użytkowania, co zapewnia długotrwałe i sprawne użytkowanie.



SPRAWNA LOGISTYKA

- Dzięki sprawnym i bezpiecznym operacjom logistycznym, nawet bardzo ciężka brama trafia do Klienta w idealnym stanie.
- Produkt jest odpowiednio zabezpieczony i przygotowany do transportu: opakowany w folię i wyposażony w narożniki zabezpieczające miejsca najbardziej narażone na uszkodzenia.
- Specjalne haki transportowe mocowane do bram o dużych gabarytach, umożliwiają bezpieczny i w pełni kontrolowany przebieg operacji związanych z załadunkiem i rozładunkiem.

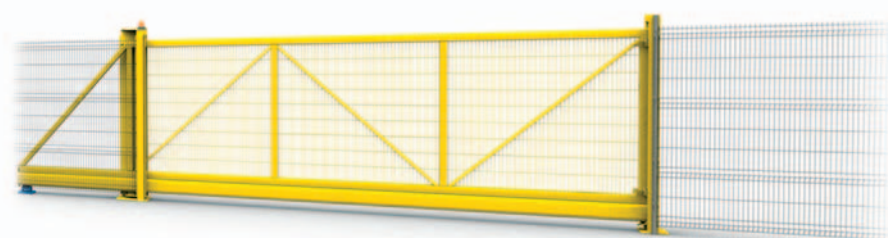

BRAMY PRZESUWNE SAMONOŚNE – RODZAJE



BRAMY PRZESUWNE PI 200



Brama ręczna

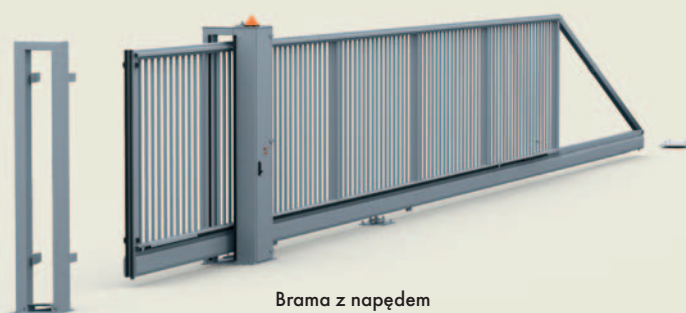

Brama z napędem

Brama samonośna przesuwana PI 200 przeznaczona jest do zamknięcia wjazdów o szerokości przejazdu do 18 metrów, a w przypadku zastosowania dwóch bram zbieżnych (2 x 12 m) do 24 metrów.

Cechy charakterystyczne to:

- szyna jezdna 200 x 155 mm,
- potrójna rama prowadząca w bramie ręcznej,
- podwójny słup zamykający wyposażony w chwytak,
- tylna podpora stabilizująca skrzydło po jego otwarciu,
- brama z napędem umieszczonym w słupie,
- możliwość wykonania z napędem zewnętrznym.

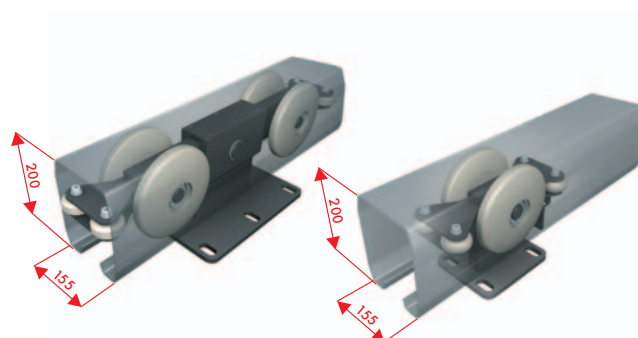

BRAMY PRZESUWNE PI 130



Brama samonośna przesuwana PI 130 przeznaczona jest do zamknięcia wjazdów o szerokości przejazdu do 9 metrów, a w przypadku zastosowania dwóch bram zbieżnych (2 x 8 m) do 16 metrów.

Cechy charakterystyczne to:

- szyna jezdna 130 x 115 mm,
- podwójna rama prowadząca,
- podwójny słup zamykający wyposażony w chwytak,
- tylna podpora stabilizująca skrzydło po jego otwarciu (w zależności od szerokości bramy),
- brama z napędem umieszczonym w słupie z zamknięciem w postaci pokrywy,
- możliwość wykonania z napędem zewnętrznym lub z napędem w słupie niskim.

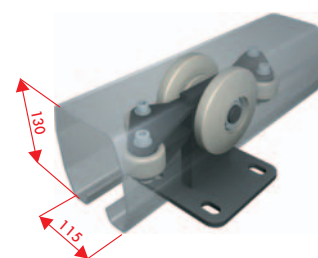

BRAMY PRZESUWNE PI 95



Brama samonośna przesuwana PI 95 przeznaczona jest do zamknięcia wjazdów o szerokości przejazdu do 7 metrów, a w przypadku zastosowania dwóch bram zbieżnych (2 x 6 m) do 12 metrów.

Cechy charakterystyczne to:

- szyna jezdna 95 x 85 mm,
- podwójna rama prowadząca w bramie ręcznej,
- pojedynczy słup zamykający wyposażony w chwytak,
- tylna podpora stabilizująca skrzydło po jego otwarciu (w zależności od szerokości bramy),
- brama z napędem umieszczonym w słupie z zamknięciem w postaci pokrywy,
- możliwość wykonania z napędem zewnętrznym.

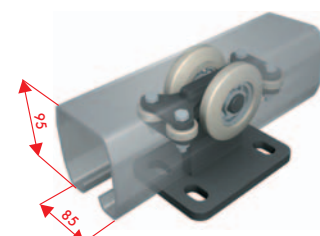

BRAMY PRZESUWNE SAMONOŚNE – WZORY, KOLORY



**Różne wypełnienia bram przesuwnych
pozwolą na skomponowanie jednolitej całości ogrodzenia**

WZORY BRAM

Przykłady wypełnień bram przesuwnych samonośnych

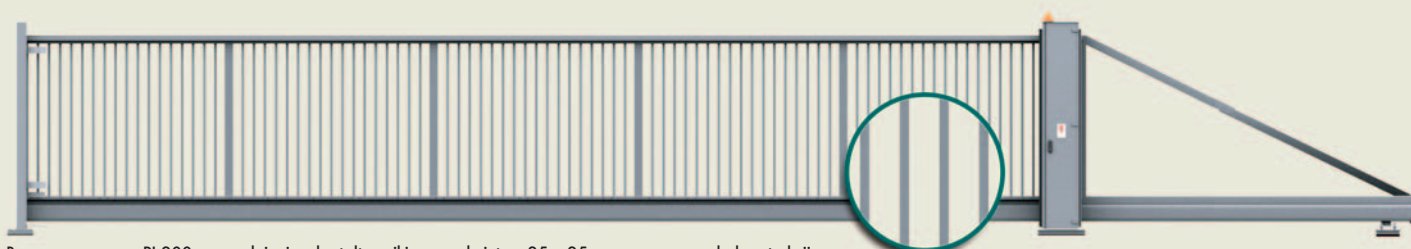

Brama przesuwna PI 200 z wypełnieniem kształtownikiem zamkniętym 25 x 25 mm, spawanym do konstrukcji
– widok od strony posesji



Brama przesuwna PI 200 z wypełnieniem panelem kratowym VEGA B, przykręcanym do konstrukcji
– widok od strony posesji

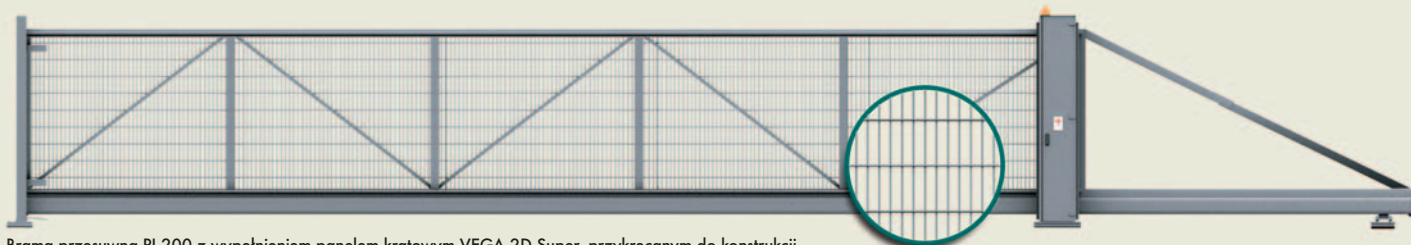

Brama przesuwna PI 200 z wypełnieniem panelem kratowym VEGA 2D Super, przykręcanym do konstrukcji
– widok od strony posesji

ZESTAWIENIE KOLORÓW

Standardowe kolory bram przesuwnych samonośnych



Niebieski, RAL 5010



Zielony, RAL 6005



Grafitowy, RAL 7016



Szary, RAL 7030



Biały, RAL 9016

Bramy przesuwne samonośne dostępne są również w innych kolorach z palety RAL.



BRAMY PRZESUWNE SAMONOŚNE – WYPOSAŻENIE



Bramy przesuwne WIŚNIEWSKI produkowane są zgodnie z systemem ISO 9001 oraz obowiązującymi normami

OPIS TECHNICZNY

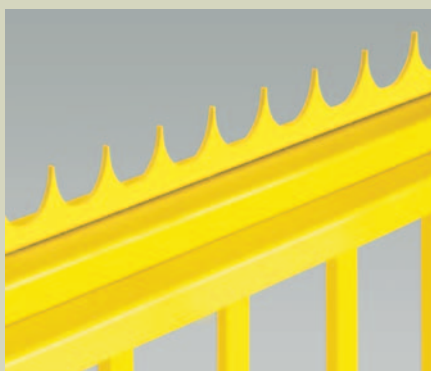

Ostre zakończenie

w postaci stalowego grzebienia może być montowane na górnej krawędzi skrzydła bramy.

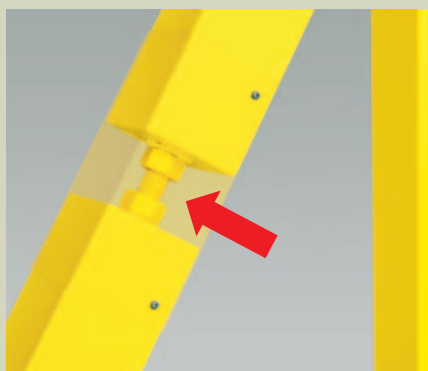

Element regulacji

umożliwia dodatkowe wypoziomowanie skrzydła względem podłoża podczas montażu bramy i korygowanie jego położenia w trakcie użytkowania.



Zamek do bramy ręcznej

to pewne i trwałe zamknięcie bramy ręcznie otwieranej, umieszczony jest w aluminiowej obudowie.



Fotokomórki

zamontowane są na słupach bramy – jeżeli w świetle przejazdu pojawi się przeszkoda, następuje przerwanie strumienia podczerwieni, co spowoduje zatrzymanie się skrzydła i jego cofnięcie.

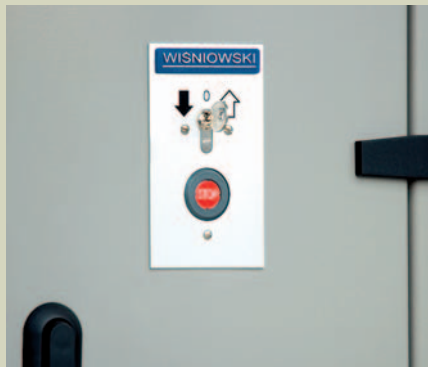

Bezpieczne sterowanie bramy

za pomocą stacyjki z kluczem wyposażonej w wyłącznik bezpieczeństwa – przekręcenie klucza uruchamia operację otwierania lub zamykania bramy, naciśnięcie wyłącznika bezpieczeństwa powoduje natychmiastowe zatrzymanie ruchu skrzydła.

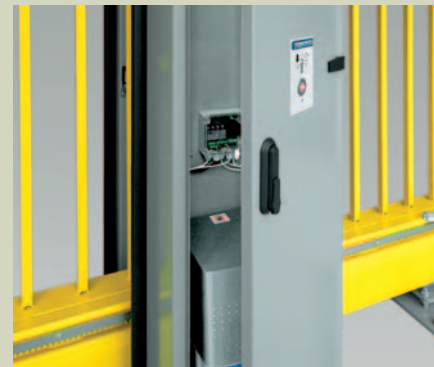

Napęd umieszczony w słupie

zabezpieczony jest przed uszkodzeniami mechanicznymi, negatywnym wpływem warunków atmosferycznych oraz dostępem niepowołanych osób.



Listwa bezpieczeństwa

powoduje zatrzymanie i cofnięcie się bramy przy zetknięciu z przeszkodą. Montowana jest na czole skrzydła, ramie prowadzącej lub na końcu bramy.



System indukcyjny

przesyła impuls wywołany naciskiem na listwę bezpieczeństwa ze skrzydła bramy do sterownika.



Listwy bezpieczeństwa i lampa ostrzegawcza

umieszczone są na słupie. Listwy bezpieczeństwa reagują na nacisk, a lampa informuje o ruchu skrzydła przy każdorazowym uruchomieniu bramy.

BRAMY SKRZYDŁOWE I FURTKI



Bramy skrzydłowe WIŚNIEWSKI
to nowe spojrzenie na tradycyjne rozwiązania



ZALETY

WIELE MOŻLIWOŚCI

- Bramy skrzydłowe i furtki to uniwersalne rozwiązanie o solidnej konstrukcji dostępne w szerokiej ofercie wymiarów, w wersji jedno- lub dwuskrzydłowej.
- Skrzydła bram i furtek mogą być wypełnione zarówno panelami kratowymi VEGA B i VEGA 2D Super jak i kształtownikami zamkniętymi, co pozwala na kompozycje jednolitego wyglądu ogrodzenia.
- W zależności od potrzeb bramy skrzydłowe można wyposażyc w napęd sterowany za pomocą nadajnika bezprzewodowego bądź sterowania w trybie „Totmann”.

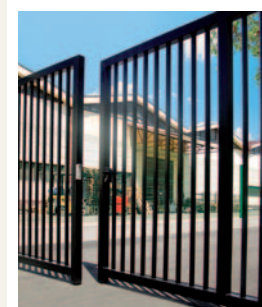

PRAKTYCZNE I FUNKCJONALNE

- Sprawdzona konstrukcja bram skrzydłowych i furtek zapewnia sprawną pracę w każdych warunkach, stanowiąc jednocześnie solidne zamknięcie terenu.
- Różne opcje podziału skrzydeł pozwalają na uzyskanie maksymalnej funkcjonalności bram skrzydłowych.
- Skrzydła montowane do słupów za pomocą regulowanych zawieszów pozwalają na otwieranie bramy do 180°.



NIEZAWODNE DZIAŁANIE

- Bramy skrzydłowe i furtki WIŚNIEWSKI produkowane są z niezwykłą dbałością o detale, dzięki czemu powstaje produkt najwyższej jakości.
- Płynny ruch bramy skrzydłowej zapewnia napęd, który dobrany jest do szerokości i ciężaru skrzydła oraz intensywności z jaką brama będzie użytkowana. Firma WIŚNIEWSKI oferuje napędy na najwyższym poziomie, zapewniające komfort obsługi i długoletnie działanie.



NAJWYŻSZY STOPIEŃ BEZPIECZEŃSTWA

- Bezpieczna praca w każdych warunkach bram skrzydłowych i furtek potwierdzona jest znakiem CE.
- Skrzydłowa brama z napędem standardowo wyposażona jest w wyłącznik przeciążeniowy, fotokomórki i lampę sygnalizacyjną, które są pewnym zabezpieczeniem, a jednocześnie podnoszą standard użytkowania bramy.
- Zamek oraz rygiel pionowy to prosty system zamknięcia bramy ręcznej.



BRAMY SKRZYDŁOWE I FURTKI – WZORY, KOLORY



**Bramy i furtki przemysłowe WIŚNIEWSKI
dopasowane do potrzeb Klienta**

WZORY BRAM

Przykłady wypełnień bram skrzydłowych i furtek



Brama dwuskrzydłowa z wypełnieniem kształtownikiem zamkniętym 25 x 25 mm, spawanym do konstrukcji

Furka z wypełnieniem kształtownikiem zamkniętym 25 x 25 mm, spawanym do konstrukcji

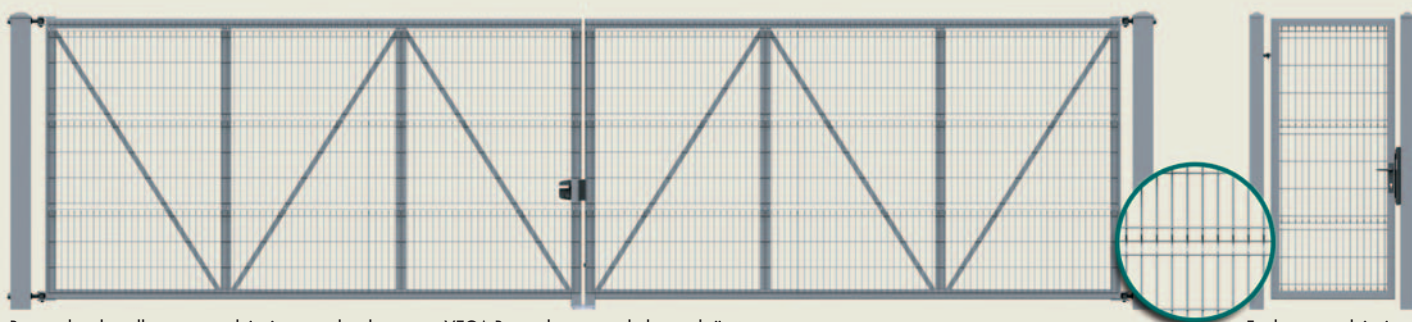

Brama dwuskrzydłowa z wypełnieniem panelem kratowym VEGA B, przykręcanym do konstrukcji

Furka z wypełnieniem panelem kratowym VEGA B, przykręcanym do konstrukcji

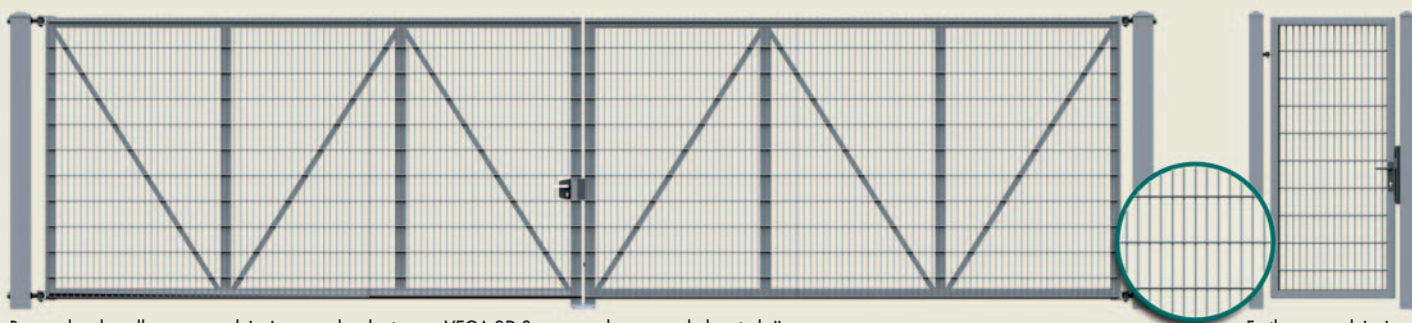

Brama dwuskrzydłowa z wypełnieniem panelem kratowym VEGA 2D Super, przykręcanym do konstrukcji

Furka z wypełnieniem panelem kratowym VEGA 2D Super, przykręcanym do konstrukcji

ZESTAWIENIE KOLORÓW

Standardowe kolory bram skrzydłowych i furtek

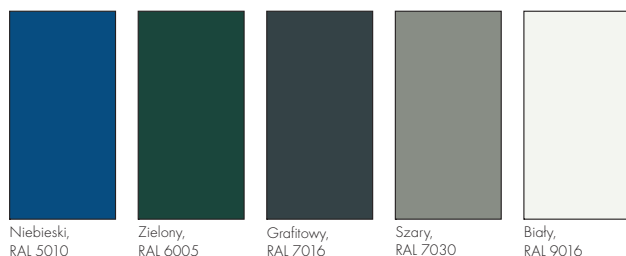

Kolory oraz stopnie połysku zaprezentowane w materiale powinny być traktowane wyłącznie poglądowo.

Bramy skrzydłowe i furki dostępne są również w innych kolorach z palety RAL.



BRAMY SKRZYDŁOWE – WYPOSAŻENIE



Bramy skrzydłowe WIŚNIEWSKI
– wysoka jakość i niezawodne działanie

OPIS TECHNICZNY



Chwytnak zabezpieczający

przed przypadkowym, samoczynnym zamknięciem się uchylonego skrzydła w bramie ręcznej, np. w wyniku silnego podmuchu wiatru - montowany za bramą, przyrzucuje skrzydło w pozycji otwartej.

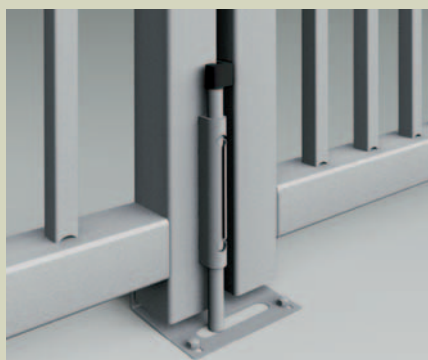

Rygiel

w bramie ręcznej stanowi pewną blokadę skrzydła mocowaną do fundamentu.



Zamek w bramie ręcznej

to pewne i trwałe zamknięcie bramy ręcznie otwieranej, umieszczony w aluminiowej obudowie.

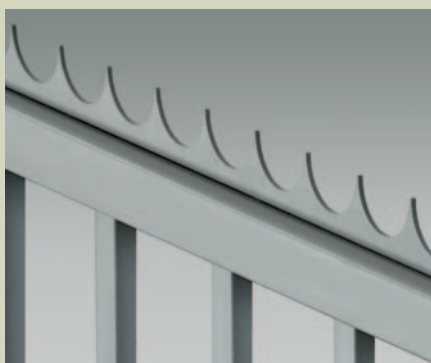

Ostre zakończenie

w postaci stalowego grzebienia, może być montowane na górnej krawędzi skrzydła bramy.



Fotokomórki

zamontowane na słupach bramy - jeżeli w świetle przejazdu pojawi się przeszkoda, następuje przerwanie strumienia podczerwieni, co spowoduje zatrzymanie się skrzydła i jego cofnięcie.



Elektrorygiel

to zabezpieczenie napędu bram o skrzydła większym niż 3,5 metra.

RODZAJE ZAWIASÓW



- bramy o szerokości do 6 metrów w świetle wjazdu
- ruch bramy w obrębie 90°



- bramy o szerokości powyżej 6 metrów w świetle wjazdu,
- ruch bramy w obrębie 90°



- na specjalne zamówienie w bramach skrzydłowych,
- ruch bramy w obrębie 180°



Furtki przemysłowe WIŚNIEWSKI
– maksymalna funkcjonalność w każdych warunkach

OPIS TECHNICZNY

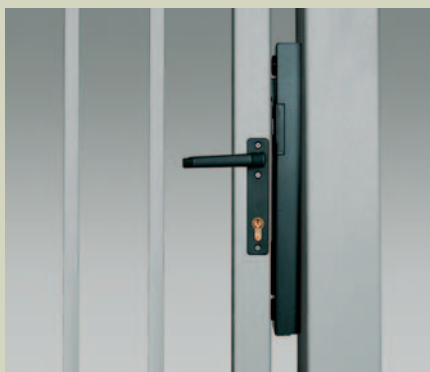

Zamek wpuszczany nawierzchniowo

- tradycyjny sposób zamknięcia furtki, montowany w ramie skrzydła.



Zamek nawierzchniowy

- mechanizm zamknięty w aluminiowej obudowie, z wkładką patentową, również w wersji z elektrozaczepem.

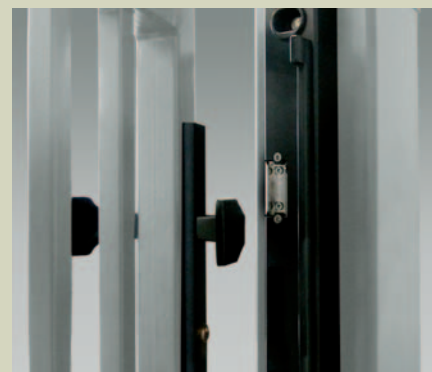

Zamek z elektrozaczepem

- element systemu kontroli dostępu - służy do zdalnego odblokowania zamkniętej furtki.

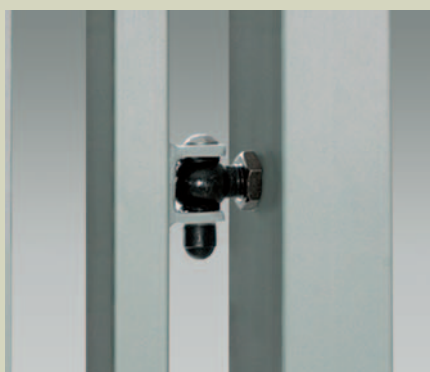

Zawias regulowany

montowany bezpośrednio w słupie bramy - zapewnia precyzyjne ustawienie furtki względem słupa.

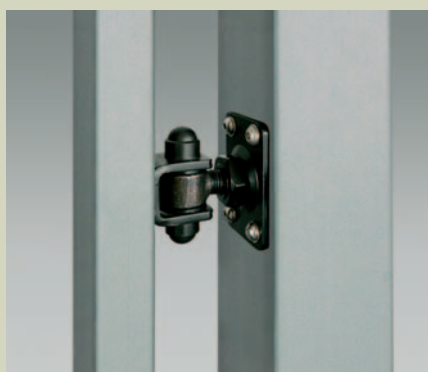

Zawias na płycie montażowej

umożliwia instalację furtki do już istniejących słupów stalowych lub betonowych.

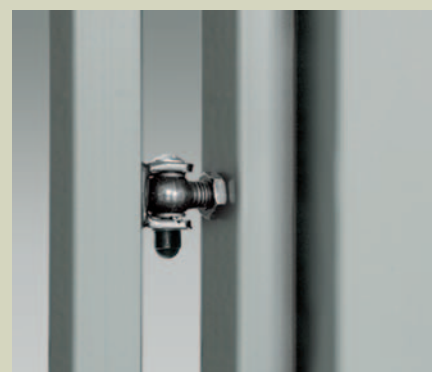

Zawias w ceowniku

przymocowanym do słupa - umożliwia instalację furtki do słupa stalowego lub betonowego.

OPCJE WYPOSAŻENIA

KONTROLA DOSTĘPU

Wygodne użytkowanie furtki zapewnia zastosowanie **zamka elektromagnetycznego** z pamięcią. Wyłącznik do zamka można zamontować w dowolnym miejscu w pomieszczeniu. Wychodząc na zewnątrz wystarczy wcisnąć przycisk zwalniający elektrozaczep, a po opuszczeniu posesji furka zarygluje się automatycznie.

Domofon lub **wideodomofon** zamontowany na słupie furtki może być dodatkowym elementem kontroli dostępu.

Zamek szyfrowy pozwala na otwarcie furtki poprzez wpisanie osobistego kodu dostępu. System kontroli dostępu w furtkach przemysłowych WIŚNIEWSKI dzięki modułowej technice rozbudowy zapewnia: elastyczność, bezpieczeństwo, komfort i łatwość obsługi.



PANELOWE OGRODZENIA KRATOWE



Panelowe ogrodzenia kratowe WIŚNIEWSKI
to nowoczesne i solidne zabezpieczenie terenu



ZALETY

NOWOCZESNA TECHNOLOGIA

- Systemy paneli kratowych WIŚNIEWSKI to doskonałe rozwiązanie wszędzie tam, gdzie liczy się trwałość, wysoka jakość i bezpieczeństwo.
- Produkcja paneli opiera się na sterowanych komputerowo, nowoczesnych liniach produkcyjnych, gdzie każdy etap jest stale kontrolowany.
- W efekcie otrzymujemy precyzyjnie wykonany, wysokiej jakości produkt, gotowy do bezpośredniego montażu.



UNIWERSALNE ROZWIĄZANIE

- Ze względu na swoją funkcjonalność, estetykę i parametry, systemy panelowych ogrodzeń kratowych WIŚNIEWSKI sprawdzają się w każdych warunkach. Można wykorzystywać je zarówno w budowie miejskiej jak i na obszarach przemysłowych.
- Ogradzenia z paneli kratowych WIŚNIEWSKI są sztywne i wytrzymałe, nadają się do ogrodzenia obiektów przemysłowych oraz obiektów użyteczności publicznej. Dzięki specjalnym słupom do montażu dodatkowych zabezpieczeń (np. drutu kolczastego) można wykorzystać je do obiektów z ograniczonym dostępem oraz poligonów wojskowych.



DOPASOWANE DO POTRZEB

- Firma WIŚNIEWSKI oferuje szeroki wybór paneli kratowych różniących się grubością prętów i wymiarami „oczek”, z przetłoczeniami lub bez przetłoczeń.
- Panele montuje się między słupami jako sekcje oraz jako wypełnienie bram przesuwanych, skrzydłowych oraz furtek.
- Dzięki modułowej budowie panele kratowe można dowolnie komponować i zestawiać, dostosowując je do wymagań obiektu i ukształtowania terenu.



ŁATWY I SPRAWNY MONTAŻ

- Systemy panelowych ogrodzeń kratowych WIŚNIEWSKI są tak zaprojektowane i wykonane, aby ich montaż przebiegał łatwo i sprawnie, nie zajmował zbyt wiele czasu, a także nie angażował wielu osób.
- Montaż paneli kratowych do słupów odbywa się przez zastosowanie specjalnych akcesoriów łączonych ze sobą za pomocą nierdzewnych śrub, które uniemożliwiają demontaż przeset przez niepowołane osoby oraz pozwalają na regulację zamontowanych elementów.

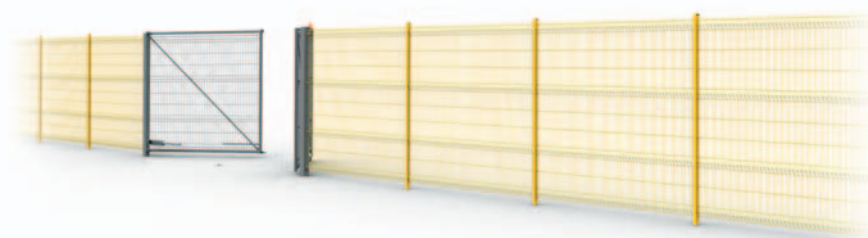



OPIS TECHNICZNY

UNIWERSALNE ROZWIĄZANIE

Panele kratowe z przetłoczeniem **VEGA B** i **VEGA B Light** wchodzą w skład systemu panelowych ogrodzeń kratowych.

Montaż paneli może odbywać się na czterech rodzajach słupów: **Gamma** – autorskim, opatentowanym rozwiązaniem opracowanym przez Firmę WIŚNIEWSKI oraz **Alfa**, **Beta** i **Omega**.

Panel **VEGA B** wykonany jest z prętów stalowych zgrzewanych o średnicy 5 mm, a panel **VEGA B Light** z prętów o średnicy 4,2 mm.

Znajdują szerokie zastosowanie przy grodzeniu parków, budynków użyteczności publicznej, supermarketów, fabryk, obiektów sportowych, a także posesji prywatnych.

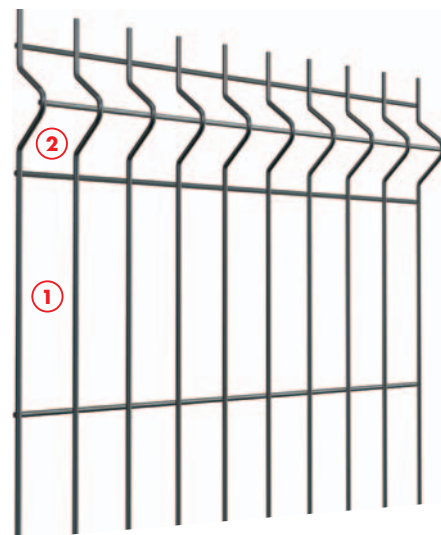

SYSTEMY MONTAŻU



na słupach o przekroju 60 x 40 mm z otworami montażowymi. Montowanie paneli odbywa się za pomocą kompletów uchwytów i śrub ze stali nierdzewnej. Przy tym systemie montażu panel wymaga odpowiedniego wycięcia.

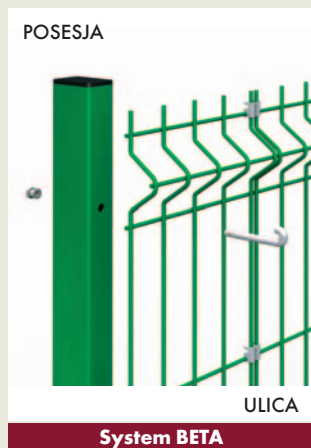

na słupach o przekroju 60 x 40 mm z otworami montażowymi. Mocowanie paneli odbywa się za pomocą śrub hakowych i nakrętek zrywalnych. Przy łączeniu paneli poza słupem stosuje się złączki.

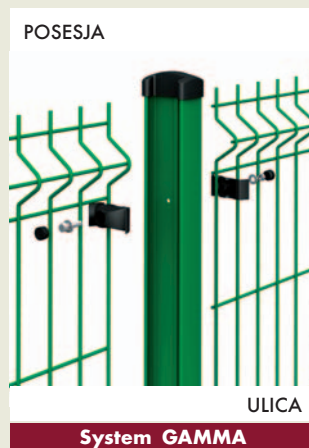

na dwuteowych słupach o przekroju 65 x 42 mm z otworami montażowymi. Słupy wykonane są z podwójnej blachy stalowej. Dzięki specjalnemu ukształtowaniu słupa mocowanie paneli jest niewidoczne na zewnątrz słupa.



na słupach o przekroju 60 x 40 mm. Montaż do boków słupa odbywa się przy użyciu dwudzielnych obejm, łączonych ze sobą za pomocą nierdzewnych śrub z nakrętkami zrywalnymi.

Zestawienie wysokości VEGA B, VEGA B Light

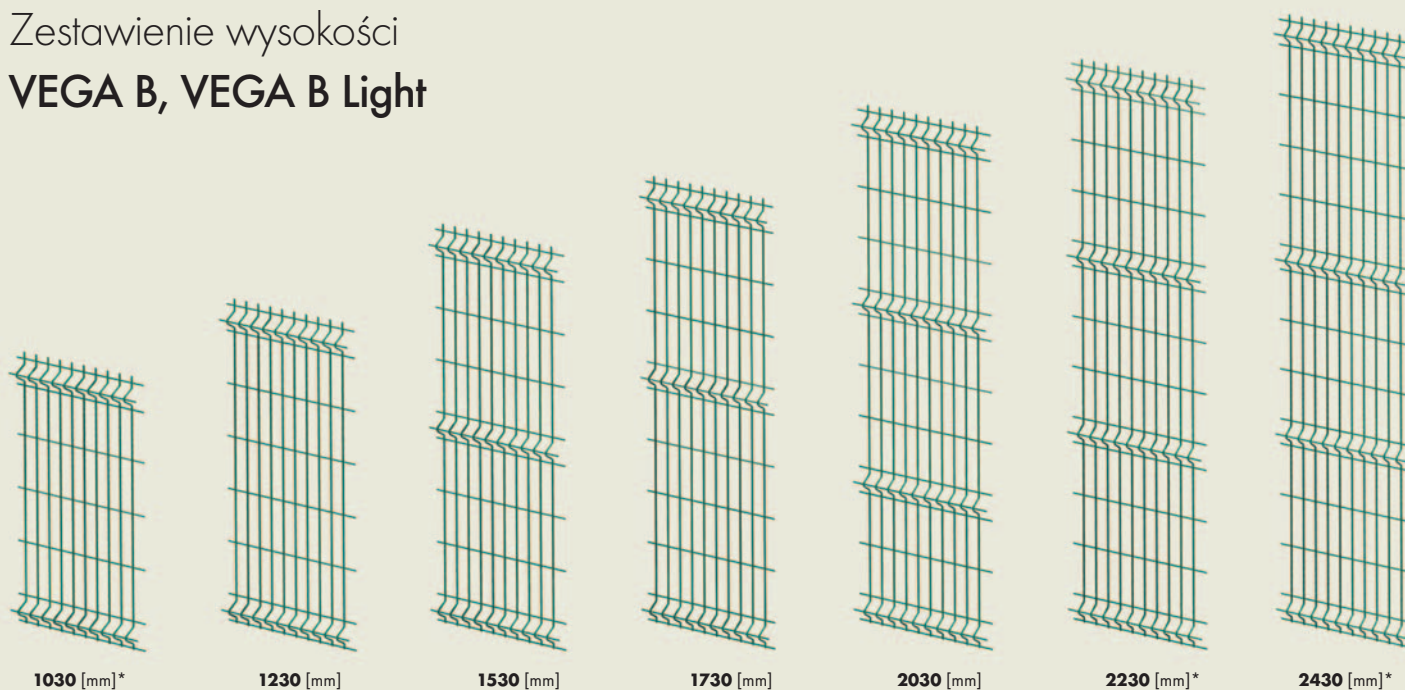

*nie dotyczy paneli VEGA B Light

Rodzaj panelu	Średnica prętów [mm]	Wymiar oczek prostych ^① [mm]	Wymiar oczek małych ^② [mm]	Szerokość panelu [mm]	Zabezpieczenie antykorozyjne	Kolory
VEGA B	5	50 x 200	50 x 50	2500	<ul style="list-style-type: none"> ■ ocynkowanie ■ ocynkowanie + powłoka poliestrowa 	<ul style="list-style-type: none"> ■ standardowe ■ inne z palety RAL
VEGA B Light	4,2					

① - oczko proste, ② - oczko małe



OPIS TECHNICZNY

MAKSYMALNA SZTYWNOŚĆ I WYTRZYMAŁOŚĆ

Panele **VEGA 2D** wykonane są z prętów stalowych zgrzewanych o średnicy pręta poziomego (podwójnego) 6 mm i średnicy pręta pionowego 5 mm.

Panele **VEGA 2D Super**, wykonane są z prętów stalowych zgrzewanych o średnicy pręta poziomego (podwójnego) 8 mm i średnicy pręta pionowego 6 mm.

Ogrodzenia z paneli VEGA 2D i VEGA 2D Super znajdują szerokie zastosowanie jako osłona parków, budynków użyteczności publicznej, supermarketów, fabryk, lotnisk, obiektów wojskowych i sportowych.

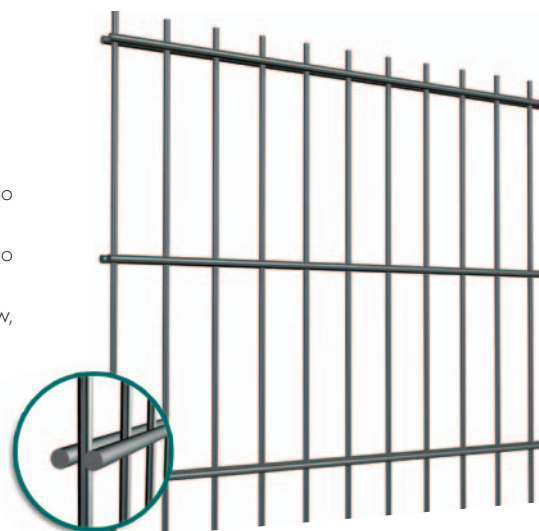

SYSTEMY MONTAŻU



na słupach o przekroju 60 x 40 mm.
Panele zawieszane są na uchwytach montażowych znajdujących się pod każdym rzędem podwójnych prętów poziomych (typ 2D-L) lub z mniejszą liczbą uchwytów (typ 2D-S), montowanych za pomocą blaszek dociskowych.



na słupach o przekroju 60 x 40 mm.
Panele zawieszane są na uchwytach montażowych znajdujących się pod każdym rzędem podwójnych prętów poziomych, montowanych za pomocą listew dociskowych.



na słupach o przekroju 60 x 40 mm.
Montaż do boków słupa odbywa się przy użyciu dwudzielnych, prostokątnych obejm, łączonych ze sobą za pomocą nierdzewnych śrub z nakrętkami zrywalnymi.

Zestawienie wysokości VEGA 2D, VEGA 2D Super

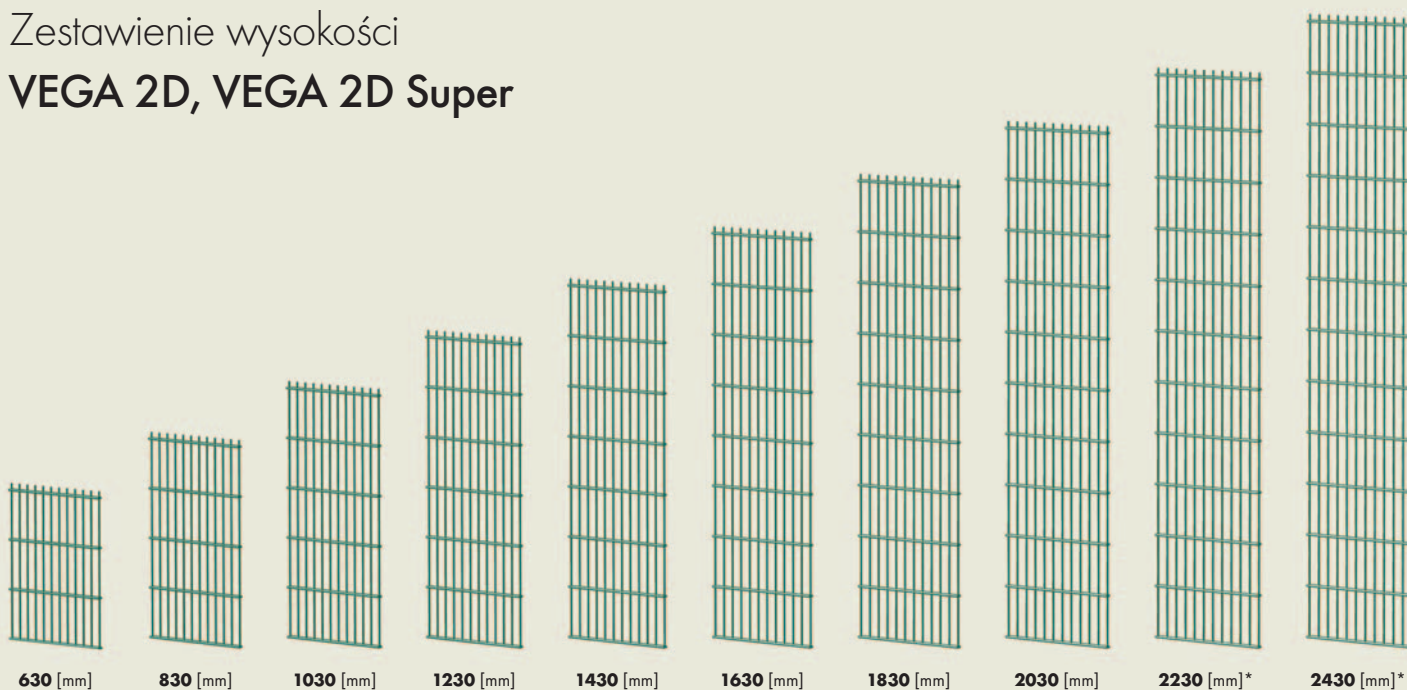

*ocynkowanie ogniowe nie dotyczy panelu VEGA 2D

Rodzaj panelu	Średnica prętów poziomych [mm]	Średnica prętów pionowych [mm]	Wymiar oczek [mm]	Szerokość panelu [mm]	Zabezpieczenie antykorozyjne	Kolory
VEGA 2D	2 x 6	5	50 x 200	2500	<ul style="list-style-type: none"> ■ ocynkowanie ■ ocynkowanie + powłoka poliestrowa 	<ul style="list-style-type: none"> ■ standardowe ■ inne z palety RAL
VEGA 2D Super	2 x 8	6				



**Profesjonalny system specjalistycznych
ogrodzeń sportowych WIŚNIEWSKI**



ZALETY

DOSTOSOWANE DO STANDARDÓW

- Wszystkie warianty ogrodzeń sportowych wykonywane są według indywidualnego projektu i na potrzeby danego obiektu, opracowane zgodnie z wymaganiami technicznymi w zakresie tego typu inwestycji.
- Są dostosowane do wymagań każdego inwestora: od gminnych boisk sportowych budowanych w ramach programu ORLIK, po stadiony piłkarskie, lekkoatletyczne czy wielofunkcyjne.



KOMPLEKSOWY SYSTEM

- W skład systemu ogrodzeń sportowych wchodzi panel, bramy przesuwne, skrzydłowe i furtki, a także wysokie słupy przystosowane do montażu piłkochwyłów, dzięki czemu uzyskać można kompleksowe i pewne zabezpieczenie obiektu.
- System VEGA Sport pozwala na uzyskanie konstrukcji ogrodzenia o wysokości nawet 6 metrów. Ogrodzenia nie ograniczają widoczności dzięki zastosowaniu paneli o poszerzonym rozstawie oczek.
- Modułowa budowa zapewnia łatwy montaż i dowolność w zestawieniu poszczególnych elementów ogrodzenia.



RÓŻNORODNOŚĆ I ESTETYKA

- Ogrodzenia sportowe WIŚNIEWSKI są tak zaprojektowane, by stanowiąc integralną część obiektu sportowego nie wpływały w znacznym stopniu na otoczenie.
- Bez względu na użyty typ lekkich paneli kratowych, czy też ciężkich segmentów, ogrodzenie zachowa estetyczny wygląd.
- Dowolność w wyborze kolorystyki poszczególnych elementów ogrodzenia pozwala na idealne dopasowanie go do koncepcji danego obiektu, wizji projektanta, czy inwestora.



OCHRONA NA TRYBUNACH I BOISKU

- Ogrodzenia sportowe są przystosowane do zabezpieczenia obiektów przeznaczonych do organizacji imprez sportowych, widowiskowych i komercyjnych.
- Optymalną ochronę zapewniają bramy wyposażone w listwy bezpieczeństwa, fotokomórki czy sygnalizację świetlną.
- Zastosowanie okuć antypanicznych w bramach skrzydłowych oraz furtkach znacząco wpływa na sprawność przeprowadzenia akcji ratowniczej, jak i usprawnienie działań w przypadku konieczności ewakuacji ludzi.

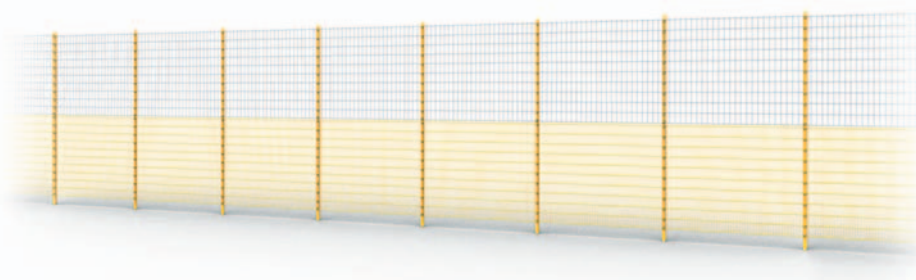



System VEGA Sport
– maksymalna wysokość bez ograniczania widoczności

RODZAJE PANELI

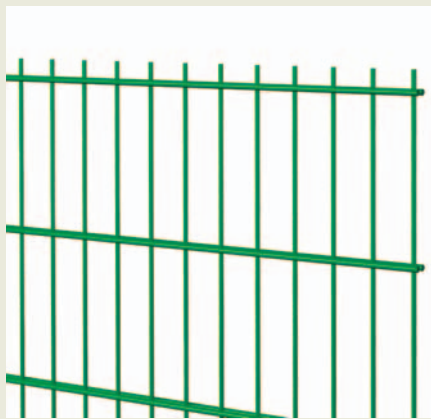

VEGA 2D / VEGA 2D Super

Panele zgrzewane punktowo z prętów stalowych o wymiarze oczek 50 x 200 mm.

VEGA 2D – średnica pręta poziomego 2 x 6 mm i pionowego 5 mm.

VEGA 2D Super – średnica pręta poziomego 2 x 8 mm i pionowego 6 mm.

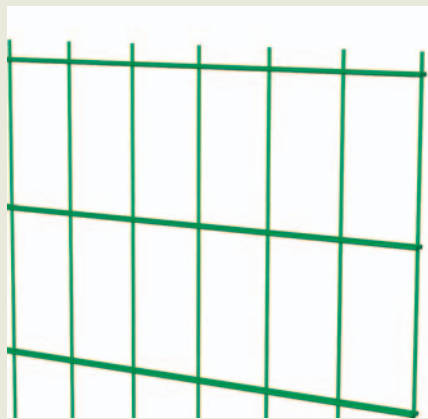

VEGA 2D Sport / VEGA 2D Super Sport

Panele zgrzewane punktowo z prętów stalowych o wymiarze oczek 100 x 200 mm.

VEGA 2D Sport – średnica pręta poziomego 2 x 6 mm i pionowego 5 mm.

VEGA 2D Super Sport – średnica pręta poziomego 2 x 8 mm i pionowego 6 mm.

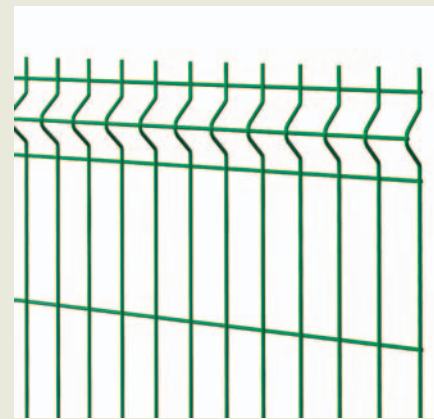

Vega B

Panel zgrzewany punktowo z prętów stalowych o średnicy pręta 5 mm i wymiarze o oczek prostych 50 x 200 mm oraz oczek małych 50 x 50 mm.



ULICA

POSESJA

System ALFA S

na słupach o przekroju dostosowanym do wysokości. Panele zawieszane są na uchwytnych montażowych znajdujących się pod każdym rzędem podwójnych prętów poziomych, montowanych za pomocą blaszek dociskowych.

PROFESJONALNE ROZWIĄZANIE

Systemy ogrodzeń sportowych WIŚNIEWSKI opracowywane są zgodnie z potrzebami rynku oraz z wymaganiami technicznymi infrastruktury sportowej, a zwłaszcza boisk piłkarskich i wielofunkcyjnych. Szczególną uwagę zwracamy na jakość materiałów oraz zgodność z normami i indywidualnymi oczekiwaniami inwestora.

Wysoka jakość paneli kratowych stosowanych w systemie VEGA Sport pozwala na uzyskanie ogrodzenia o wysokości do 6 metrów. Dzięki rozwiązaniu w postaci poszerzonych oczek 100 x 200 mm można uzyskać maksymalne wysokości ogrodzenia bez ograniczenia widoczności.

Istnieje również możliwość montażu na słupach AW Sport paneli kratowych VEGA B, które szczególnie polecamy do kortów tenisowych, a także obiektów rekreacyjnych.

Rodzaje paneli	Wysokość ogrodzenia [mm]	Profil słupa [mm]	Wysokości paneli [mm]	Zabezpieczenie antykorozyjne	Kolory
VEGA 2D VEGA 2D Super VEGA 2D Sport VEGA 2D Super Sport VEGA B	3000	70 x 50 x 2	1 x 2030 + 1 x 1030	<ul style="list-style-type: none"> ■ ocynkowanie ■ ocynkowanie + powłoka poliestrowa 	<ul style="list-style-type: none"> ■ standardowe ■ inne z palety RAL
	4000	80 x 50 x 3	2 x 2030		
	5000	100 x 50 x 3	2 x 2030 + 1 x 1030		
	6000	120 x 50 x 4	3 x 2030		



**Reprezentacyjny charakter
systemowego ogrodzenia przemysłowego WIŚNIEWSKI**



ZALETY

ALTERNATYWNE ROZWIĄZANIE

- Segmenty przemysłowe są alternatywnym rozwiązaniem dla paneli kratowych.
- Jest to w pełni systemowe rozwiązanie, które pozwala sprawnie i szybko ogrodzić teren, tworząc zwartą całość.
- Są połączeniem wysokiej jakości, stabilności oraz funkcjonalności, co czyni je uniwersalnym rozwiązaniem do każdego obiektu.



INTEGRALNY WYGLĄD

- Proste w formie segmenty wraz z bramami i furtkami tworzą jednolitą całość, która nadaje wydzielonej przestrzeni nowoczesnego i jednocześnie reprezentacyjnego wyglądu.
- Dzięki wypełnieniu z kształtowników, stosowanych zarówno w segmentach jak i bramach oraz furtkach, ogrodzenie jest jednorodne w formie.



SYSTEMOWY MONTAŻ

- Segmenty przemysłowe są częścią systemu, a ich modułowa budowa w znacznym stopniu ułatwia montaż.
- Kompletnie, uniwersalne zestawy montażowe dostosowane są do różnych typów słupów zarówno stalowych jak i murowanych.
- Słupy systemowe mogą być montowane bezpośrednio w fundamencie lub zamocowane na podmurówce.
- Schodkowanie segmentów czyli „kaskada”, segmenty „przekoszone” lub skośne pozwolą ogrodzić nawet najbardziej nieregularny teren.



MOŻLIWOŚĆ WYBORU

- Segmenty przemysłowe wykonane są z kształtowników stalowych opartych na poprzeczkach bądź zamkniętych w ramie, co daje możliwość wyboru najbardziej atrakcyjnej dla danego obiektu opcji.
- Oferujemy segmenty przemysłowe w konstrukcji otwartej OPO spawane przelotowo bądź nakładkowo do poprzeczek.
- Produkujemy również segmenty przemysłowe w konstrukcji zamkniętej OPZ oraz półotwartej OPZH.

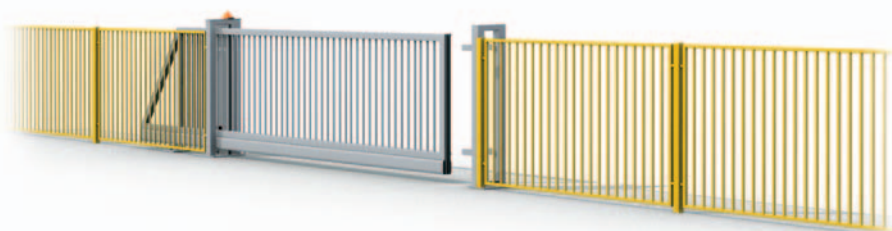

SEGMENTY PRZEMYSŁOWE



OPO 201

OPO 251

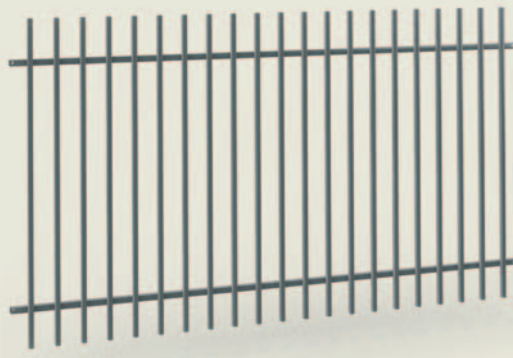
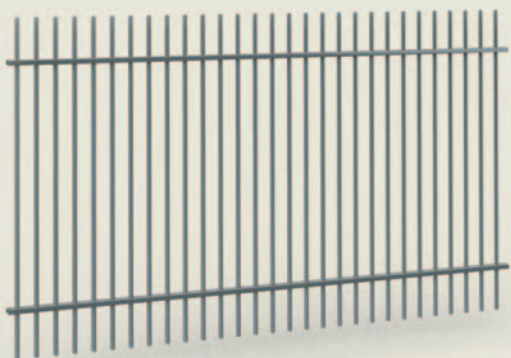

Segmenty przemysłowe OPO 201 wykonywane są w konstrukcji otwartej:

- wypełnienie z kształtowników zamkniętych 20 x 20 mm,
- spawane przelotowo do poprzeczek z ceowników 40 x 30 mm,
- maksymalna wysokość: 2 m,
- możliwość montażu do słupa stalowego lub murowanego.

Segmenty przemysłowe OPO 251 wykonywane są w konstrukcji otwartej:

- wypełnienie z kształtowników zamkniętych 25 x 25 mm,
- spawane nakładkowo do poprzeczek z kształtownika zamkniętego 40 x 27 mm,
- maksymalna wysokość: 2 m,
- możliwość montażu do słupa stalowego lub murowanego.

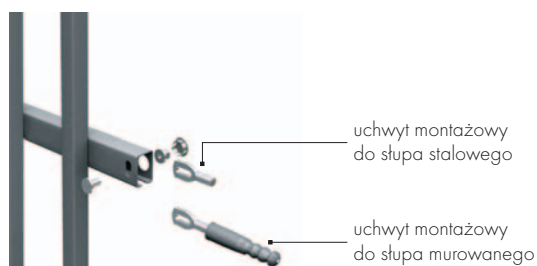
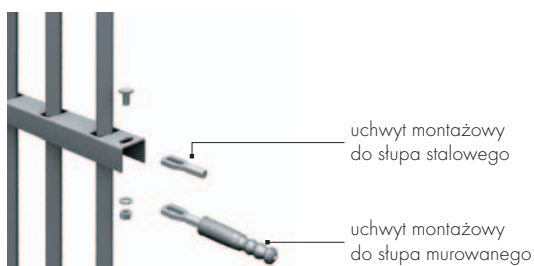



OPZ 252

OPZH 253



Segmnty przemysłowe OPZ 252 wykonywane są w konstrukcji zamkniętej:

- wypełnienie z kształtowników zamkniętych 25 x 25 mm,
- spawane wewnątrz ramy z kształtowników zamkniętych 40 x 40 mm,
- maksymalna wysokość: 2,4 m,
- możliwość montażu do słupa stalowego lub murowanego.

Segmnty przemysłowe OPZH 253 wykonywane są w konstrukcji półotwartej:

- wypełnienie z kształtowników zamkniętych 25 x 25 mm,
- spawane do kształtowników zamkniętych 40 x 27 mm,
- maksymalna wysokość: 2,4 m,
- możliwość montażu do słupa stalowego lub murowanego.

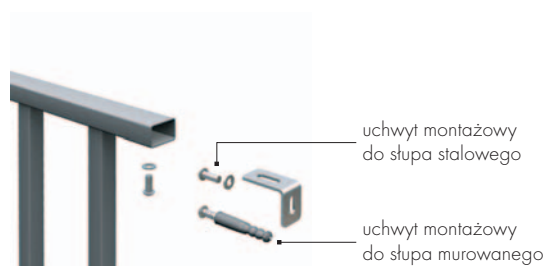
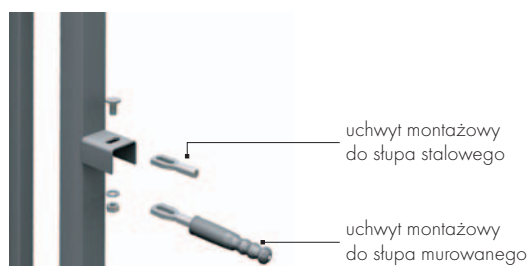

GALERIA









GALERIA





KOMPLETNA OFERTA DO OBIEKTÓW PRZEMYSŁOWYCH

WIŚNIEWSKI to produkty najwyższej klasy, stworzone w jednej z najnowocześniejszych fabryk w Europie Środkowej. Nasza oferta obejmuje m.in. kompleksowe systemy zamknięć obiektów przemysłowych: od ogrodzeń, poprzez różne typy bram, aż po drzwi i okna aluminiowe oraz stalowe, w różnych klasach przeciwpożarowych oraz antywłamaniowych.

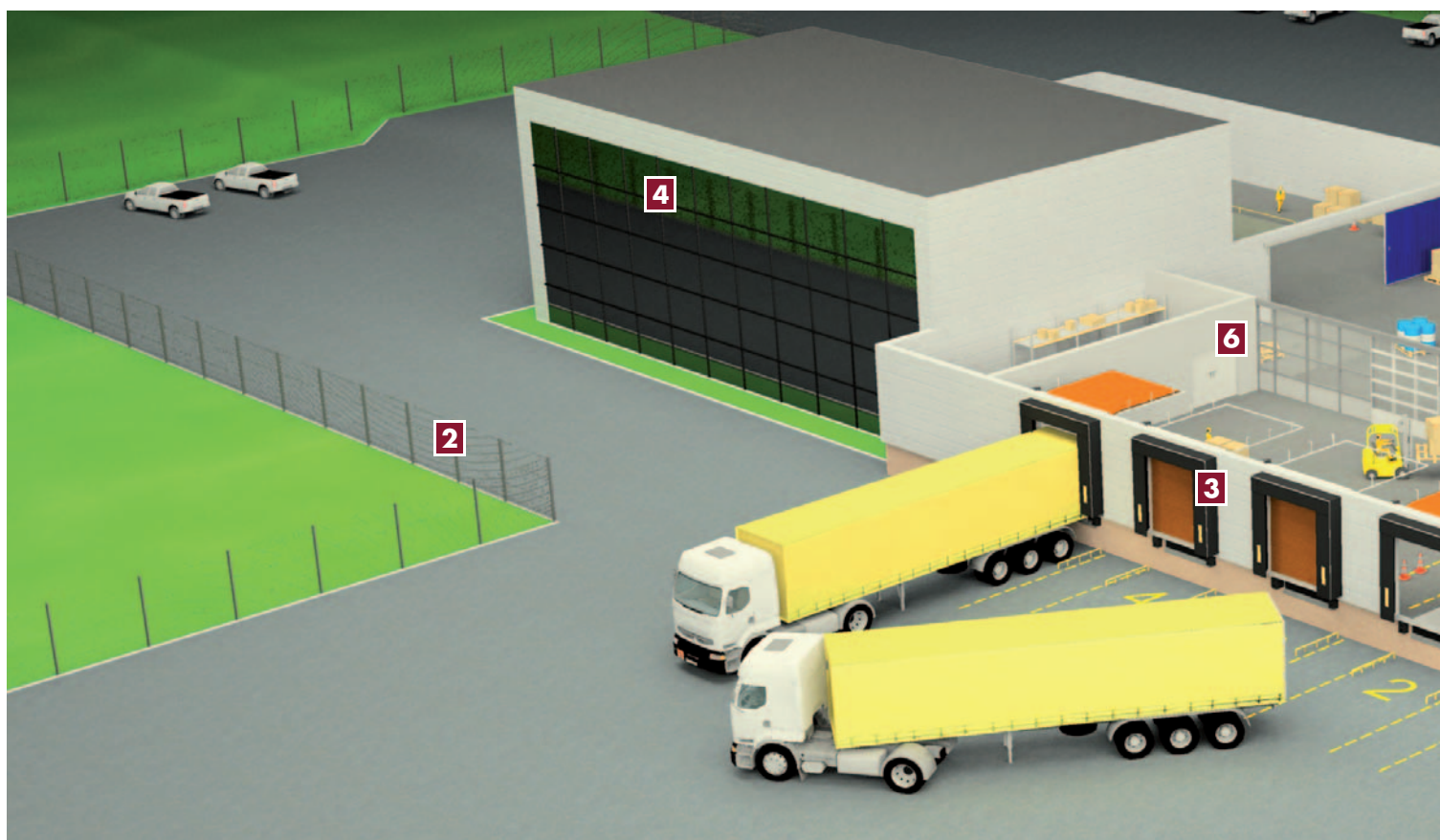

BRAMY PRZEMYSŁOWE

Firma WIŚNIEWSKI oferuje bogaty wybór bram zarówno stalowych jak i aluminiowych: segmentowych, roletowych i podwieszanych przesuwanych. Wszystkie systemy bramowe WIŚNIEWSKI zapewniają pełne bezpieczeństwo w każdej fazie otwierania i zamykania, niezależnie od sposobu otwierania: ręcznego czy automatycznego. Solidna konstrukcja utrudnia dostęp do naszego mienia. Są tak zaprojektowane, by ich praca nie kolidowała z ruchem wewnątrz obiektu przemysłowego, a jej obsługa była wygodna i sprawna w każdej sytuacji.



OGRODZENIA PRZEMYSŁOWE

Ogrodzenia przemysłowe WIŚNIEWSKI to maksymalna funkcjonalność i bezpieczeństwo przy zachowaniu spójności estetycznej wszystkich elementów ogrodzenia. Dzięki modułowej budowie elementy ogrodzenia można dowolnie komponować i zestawiać, dostosowując je do wymagań obiektu oraz ukształtowania terenu.

W skład systemu wchodzi:

- bramy przesuwne i skrzydłowe,
- furtki,
- panele kratowe,
- segmenty przemysłowe,
- słupy oraz akcesoria montażowe.



STANOWISKA PRZEŁADUNKOWE

WIŚNIEWSKI to kompleksowe rozwiązania w logistyce. Zapewniają zwiększenie bezpieczeństwa przeładunku, oszczędność czasu, poprawę warunków pracy oraz zabezpieczenie miejsca przeładunku przed działaniem warunków atmosferycznych.

Oferujemy pełny zestaw elementów kompletnego stanowiska przeładunkowego w postaci:

- pomostów,
- uszczelnień bramowych,
- słuz przeładunkowych,
- naprowadzaczy kół,
- mostków przeładunkowych
- odbojów gumowych
- bram segmentowych.

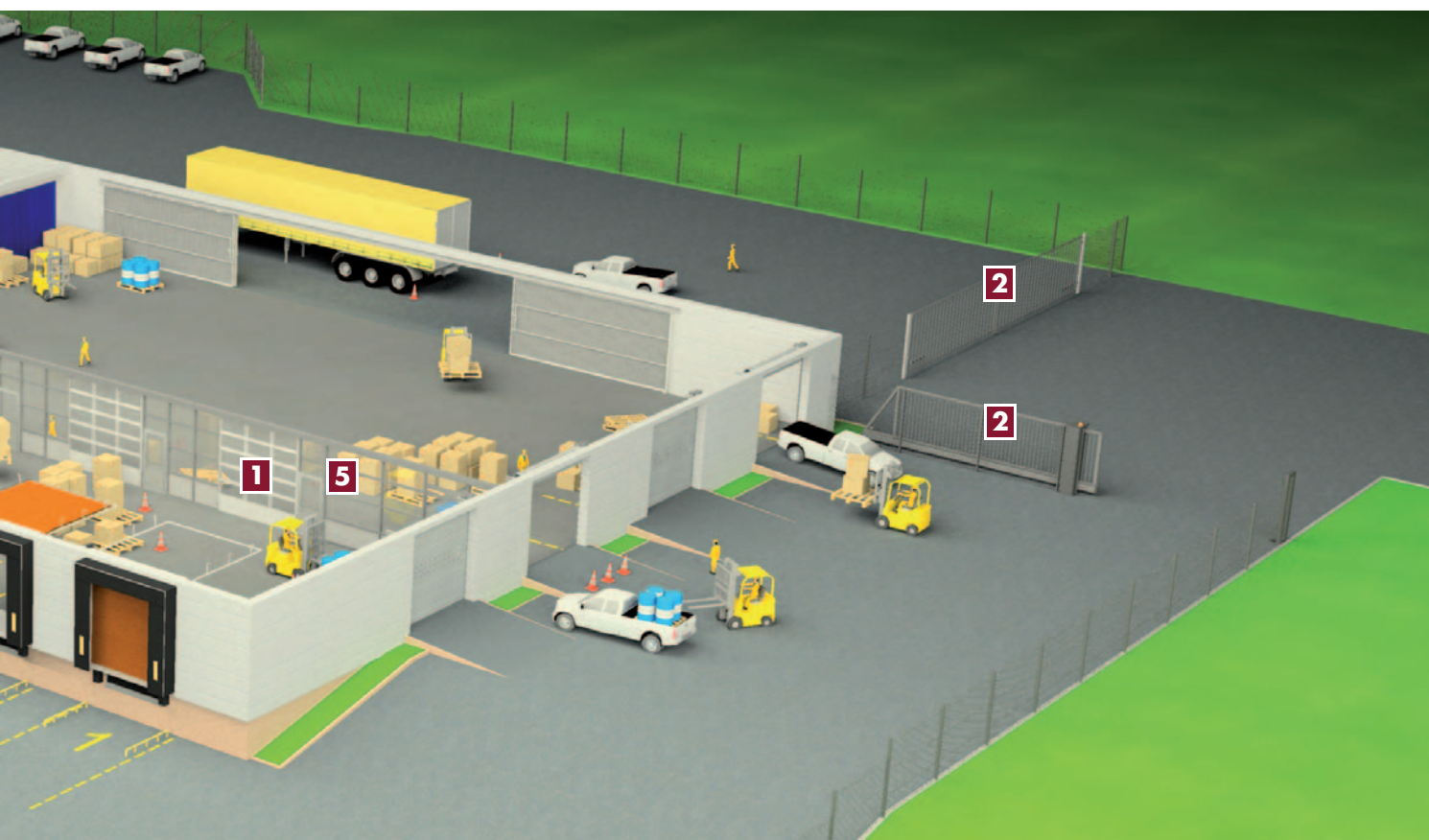

STOLARKA ALUMINIOWA

Specjalne systemy aluminiowe pozwalają na tworzenie produktów o wysokiej odporności na wilgoć, działanie promieni UV oraz zwiększonej odporności na zarysowania. Nowoczesne rozwiązania konstrukcyjne umożliwiają dopasowanie stolarki do nawet najbardziej nietypowych projektów.

Nasze produkty to:

- drzwi wewnętrzne i zewnętrzne,
- drzwi przesuwane ręcznie,
- drzwi automatyczne,
- drzwi wahadłowe,
- drzwi antywłamaniowe,
- drzwi panelowe,
- drzwi dymoszczelne,
- okna, ścianki i fasady.



STOLARKA STALOWA

Produkty stolarki stalowej WIŚNIEWSKI charakteryzują się wysoką wytrzymałością na uszkodzenia mechaniczne, dzięki sztywnej konstrukcji i połączeniom wykonanym metodą spawania. Nawet najbardziej intensywna eksploatacja nie spowoduje ich szybkiego zużycia lub zniszczenia.

Oferujemy szereg produktów:

- drzwi profilowe,
- drzwi dymoszczelne,
- drzwi bezklasowe,
- drzwi antywłamaniowe,
- okna stałe
- ścianki profilowe.



STOLARKA PRZECIWPOŻAROWA

Drzwi, okna i ścianki ppoż. WIŚNIEWSKI zapewniają maksymalne bezpieczeństwo i trwałość w ekstremalnych warunkach. Mogą być wykonane w klasie odporności ogniowej: EI 30 i EI 60 z zachowaniem klasy dymoszczelności S 30 i S 60.

Naszemu Klientowi proponujemy:

- drzwi aluminiowe i stalowe profilowe,
- okna stałe i ścianki profilowe,
- drzwi stalowe,
- drzwi aluminiowe i stalowe profilowe dymoszczelne,
- drzwi stalowe dymoszczelne,
- fasady i świetliki.



FIRMA

Firma **WIŚNIEWSKI** jest największym producentem bram garażowych i przemysłowych oraz systemów ogrodzeniowych w Europie Centralnej. Jesteśmy firmą prywatną, w całości opartą na polskim kapitale. Zatrudniamy obecnie ponad 1000 osób.

Od kilku lat pracujemy w oparciu o System Zarządzania Jakością potwierdzony certyfikatem ISO 9001:2008. Wszystkie wyroby spełniają wymagane normy jakości i bezpieczeństwa. Produkcja prowadzona jest ze szczególną troską o środowisko naturalne.

Sieć Punktów Sprzedaży zlokalizowanych na terenie całego kraju oraz poza jego granicami, zapewnia szybką realizację zamówień i fachowe doradztwo wspierane przez Przedstawicieli Handlowych naszej firmy.

Swoją ofertę kierujemy do odbiorców indywidualnych, jak również do firm i instytucji.

Kupując produkty **WIŚNIEWSKI** masz pewność, że zainwestowałeś w dobrą polską markę.

TECHNOLOGIE

Naszą dewizą jest **jakość bez kompromisów**. Wytwarzanie wyrobów na światowym poziomie wymaga stosowania innowacyjnych technologii: automatyzacja produkcji zapewnia powtarzalność i dokładność; efektywne procesy gwarantują utrzymanie konkurencyjnej ceny; najlepsze surowce składają się na najlepszy wyrób.

We własnym biurze konstrukcyjnym i wydziałach pomocniczych powstaje większość elementów i podzespołów. Dzięki temu zachowujemy pełną kontrolę nad produktem.



WIŚNIEWSKI

Oferta

Bramy garażowe

segmentowe, roletowe, uchylne, dwuskrzydłowe, automatyka

Bramy przemysłowe

segmentowe, roletowe, podwieszane przesuwne, automatyka

Ogrodzenia posesyjne

bramy przesuwne i dwuskrzydłowe, furtki, segmenty, słupy, automatyka

Ogrodzenia przemysłowe

bramy przesuwne i dwuskrzydłowe, furtki, segmenty, słupy, ogrodzenia panelowe kratowe, automatyka

Stalarka aluminiowa

drzwi, okna, ścianki i fasady aluminiowe, drzwi automatyczne, drzwi, ścianki i fasady aluminiowe ppoż.

Stalarka stalowa

drzwi i ścianki stalowe profilowe, drzwi i ścianki stalowe profilowe ppoż., drzwi stalowe płaszczowe ppoż. i bez odporności ogniowej



Produkty zaprezentowane w materiale zdjęciowym niejednokrotnie posiadają wyposażenie specjalne i nie zawsze są zgodne z wykonaniem standardowym • Folder nie stanowi oferty w rozumieniu Kodeksu Cywilnego • Producent zastrzega sobie prawo do dokonywania zmian • UWAGA: Kolory zaprezentowane w folderze należy traktować wyłącznie poglądowo • Wszelkie prawa zastrzeżone • Powielanie i wykorzystywanie, również częściowe, tylko za zgodą Firmy **WIŚNIEWSKI**.

NIP: 734-000-83-23 ■ Regon: 490017080 ■ Wpis do EDzG Wójt Gminy Chełmiec 279

Wydanie 01/12.10/PL



Firma **WIŚNIEWSKI**

PL / 33-311 Wielogłowy 153

Tel. +48 18 44 77 111

Fax +48 18 44 77 110

www.wisniowski.pl

N = 49° 40' 10"

E = 20° 41' 12"

