

2013 | KATALOG PRODUKTÓW

POL-SKONE LEPSZE WNĘTRZE

obowiązuje od dnia 01.07.2013 r.



 **POL-SKONE®**
DRZWI I OKNA

www.pol-skone.eu

 PRZEDSIĘBIORSTWO
FAIR PLAY 2012



Znak odpowiedzialnej
gospodarki leśnej

Wyrobow oznaczonych
znakiem FSC® szukaj
w naszych ofertach



ZAKŁAD NR 1 W LUBLINIE



ZAKŁAD NR 2 W NIEMCACH



ZAKŁAD NR 3 W BIAŁGORAJU

Inspirują nas marzenia naszych Klientów

Elegancki i gustownie urządzone dom jest wizytówką mieszkańców. Z tego powodu poświęcamy dużo czasu dobierając poszczególne elementy wyposażenia. Przy wyborze kierujemy się w szczególności walorami estetycznymi, lecz również ich funkcjonalnością. Drzwi wewnętrzne pełnią wyjątkową rolę w domowych wnętrzach. Nie tylko zamykają pomieszczenia, lecz również otwierają możliwości ich aranżowania. Dzięki oryginalnej formie, ciekawemu wzornictwu, urozmaiconej kolorystyce pozwalają podkreślić indywidualny klimat mieszkania. Odpowiednio dobrane drzwi odmieniają wnętrze Twojego domu...

POL-SKONE z myślą o zawsze modnych i stylowych aranżacjach inspirowane nowe trendy tworząc bogatą ofertę drzwi wewnętrznych. Dostępny jest szeroki wybór wzorów, począwszy od klasycznych, poprzez uniwersalne aż po nowoczesne. Wielość możliwości wykończenia elementami ozdobnymi lub uzupełniającymi, takimi jak eleganckie przeszklenia, wysokiej jakości okucia, powierzchnie z naturalnego forniru bądź z różnorodnej palety dekoracyjnych oklein pozwolą skomponować drzwi odpowiadające Twoim indywidualnym oczekiwaniom.

SPIS TREŚCI

SKRZYDŁA I DRZWI WEWNĄTRZLOKALOWE

SYSTEM PRZYLGOWY	4	PASSO ALTO	72
SYSTEM BEZPRZYLGOWY DUO/NOBLE/FIESTA	6	CALYPSO	74
ARCO	8	SABIA	76
INTER-AMBER	10	FORM	78
IMPULS	12	L-PROJEKT	80
ETIUDA	14	VERTO	82
ETIUDA LUX	16	LUMEN	84
DECO, DECO VARIO	18	DŹWIĘKOIZOLACYJNE	86
SIMPLE, ASTOR, GRAF	20	SKŁADANE	88
CLASSIC, CLASSIC LUX, FIORD	22	SKŁADANE CLASSIC	90
PŁYTOWE	24	PRZESUWNE DO ZABUDOWY W ŚCIANIE	91
MODERN	26	PRZESUWNE SYSTEM NAŚCIENNY	92
HAPPY	28	PRZESUWNE SYSTEM NAŚCIENNY PREMIUM	93
ASTRO	30	TUNELE / ZABUDOWA MURU	94
ASTRO LUX	32	NAŚWIETLA	95
DECO LUX, LUX SOFT, LUX SOFT VARIO	34	WYMIARY SKRZYDEŁ	96
SEMPRE	36	OŚCIEŻNICE	96
SEMPRE ALU	38	KORONY	109
SEMPRE ONDA	40	RODZAJE SZKŁA	110
SEMPRE LUX	42	LISTWY	111
SEMPRE LUX ALU	44	AKCESORIA	112
SEMPRE INSERTO	46	OPCJE WENTYLACJI	114
SEMPRE SENSE	48	DRZWI WEWNĘTRZNE WEJŚCIOWE	
SEMPRE VERSE	50	CERBER II	116
TANGANIKI, SAHARA, KONGO	52	B-30 / C-30	118
QUATTRO SOFT	54	OŚCIEŻNICE REGULOWANE DO DRZWI WEJŚCIOWYCH	120
INTERSOLID, INTERSOLID SOFT	56	OKUCIA	
INTERSOLID II	58	KLAMKI	121, 124
VITTORIA-W	60	KOLORYSTYKA	
VENA, GRAND LUX, MILENIUM LUX	62	KOLORYSTYKA	122
ARGENT	64	APROBATY TECHNICZNE, CERTYFIKATY I RAPORTY	126
NOBLE I	66	PARAMETRY OKIEN	128
NOBLE II	68	PRZYKŁADOWE REFERENCJE	130
PASSO	70		

SYSTEM PRZYLGOWY

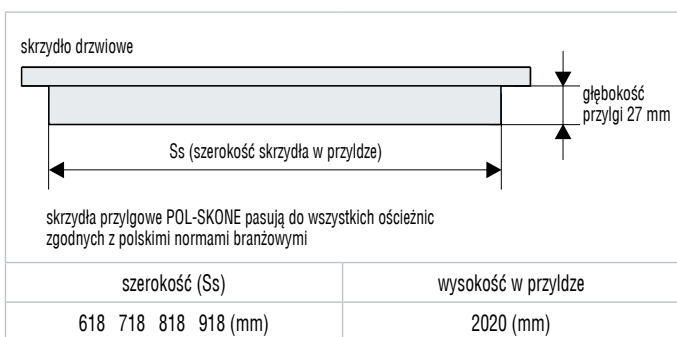

■ OŚCIEŻNICE



■ ZAWIASY do drzwi wewnątrzlokalowych



MODELE DRZWI DOSTĘPNE W SYSTEMIE PRZYLGOWYM



ARCO
(patrz str. 9)



INTER-AMBER
(patrz str. 11)



IMPULS
(patrz str. 13)



ETIUDA
(patrz str. 15)



ETIUDA Lux
(patrz str. 17)



DECO
(patrz str. 19)



DECO Vario
(patrz str. 19)



SIMPLE
(patrz str. 21)



GRAF
(patrz str. 21)



ASTOR
(patrz str. 21)



CLASSIC
(patrz str. 23)



CLASSIC Lux
(patrz str. 23)



FIORD
(patrz str. 23)



PLYTOWE
(patrz str. 25)



MODERN
(patrz str. 27)



HAPPY
(patrz str. 29)

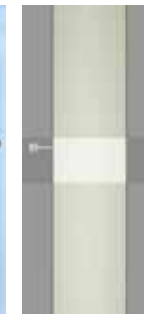

ASTRO
(patrz str. 31)



ASTRO Lux
(patrz str. 33)



**DECO Lux,
DECO Lux Soft**
(patrz str. 35)



DECO Lux Soft Vario
(patrz str. 35)



SEMPRE
(patrz str. 37)



SEMPRE Alu
(patrz str. 39)



SEMPRE ONDA
(patrz str. 41)



SEMPRE Lux
(patrz str. 43)



SEMPRE Lux Alu
(patrz str. 45)



SEMPRE Inserto
(patrz str. 47)



SEMPRE Sense
(patrz str. 49)



SEMPRE Verse
(patrz str. 51)



TANGANIKI
(patrz str. 53)



SAHARA
(patrz str. 53)



KONGO
(patrz str. 53)



QUATRO Soft
(patrz str. 55)



**INTERSOLID,
INTERSOLID Soft**
(patrz str. 57)



INTERSOLID II
(patrz str. 59)



VITTORIA-W
(patrz str. 61)



VENA
(patrz str. 63)



GRAND Lux
(patrz str. 63)



MILENIUM Lux
(patrz str. 63)



ARGENT
(patrz str. 65)



FORM
(patrz str. 79)

SYSTEM BEZPRZYLGOWY

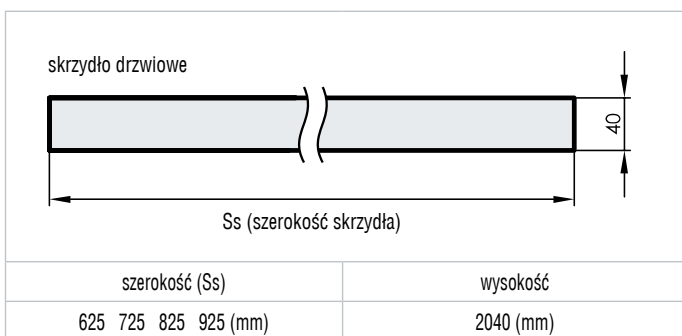

■ OŚCIEŻNICE



zawias bezprzylgowy kryty



zamek magnetyczny, wpuszczany
(SYSTEM DUO, NOBLE, FIESTA)

■ ZAWIASY do drzwi wewnątrzlokalowych

system bezprzylgowy



opcjonalnie: zawias typ F
FISKARS 6540N

system bezprzylgowy



zawias SFS
(SYSTEM NOBLE, FIESTA)

system bezprzylgowy



zawias kryty typ
ARGENTA (SYSTEM DUO)

MODELE DRZWI DOSTĘPNE W SYSTEMIE BEZPRZYLGOWYM

DUO



MODERN Duo
dostępne modele
skrzydeł MODERN
(patrz str. 27)



SIMPLE Duo
dostępne modele
skrzydeł SIMPLE
(patrz str. 21)



GRAF Duo
dostępne modele
skrzydeł GRAF
(patrz str. 21)



ASTOR Duo
dostępne modele
skrzydeł ASTOR
(patrz str. 21)



CLASSIC Lux Duo
dostępne modele
skrzydeł CLASSIC Lux
(patrz str. 23)



FIORD Duo
dostępne modele
skrzydeł FIORD
(patrz str. 23)



PŁYTOWE Duo
dostępne modele
skrzydeł PŁYTOWE
(patrz str. 25)



L-PROJEKT
dostępne modele
skrzydeł L-PROJEKT
(patrz str. 81)



SEMPRE Duo
dostępne modele
skrzydeł SEMPRE
(patrz str. 37)



SEMPRE Alu Duo
dostępne modele
skrzydeł SEMPRE Alu
(patrz str. 39)

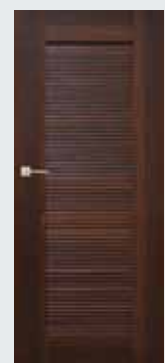

SEMPRE Onda Duo
dostępne modele
skrzydeł SEMPRE Onda
(patrz str. 41)



SEMPRE Lux Duo
dostępne modele
skrzydeł SEMPRE Lux
(patrz str. 43)



SEMPRE Lux Alu Duo
dostępne modele
skrzydeł SEMPRE Lux Alu
(patrz str. 45)



SEMPRE Inserto Duo
dostępne modele
skrzydeł SEMPRE Inserto
(patrz str. 47)



SEMPRE Sense Duo
dostępne modele
skrzydeł SEMPRE Sense
(patrz str. 49)



SEMPRE Verse Duo
dostępne modele
skrzydeł SEMPRE Verse
(patrz str. 51)

NOBLE DUO



NOBLE I
dostępne modele
skrzydeł NOBLE I
(patrz str. 67)



NOBLE II
dostępne modele
skrzydeł NOBLE II
(patrz str. 69)

FIESTA DUO



PASSO
dostępne modele
skrzydeł PASSO
(patrz str. 71)



PASSO Alto
dostępne modele
skrzydeł PASSO Alto
(patrz str. 73)



CALYPSO
dostępne modele
skrzydeł CALYPSO
(patrz str. 75)



SABIA
dostępne modele
skrzydeł SABIA
(patrz str. 77)



VERTO
dostępne modele
skrzydeł VERTO
(patrz str. 83)

SPOSÓB ŁĄCZENIA OPASEK
SYSTEM NOBLE – WERSJA A (100 mm)

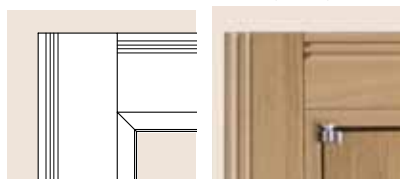

SPOSÓB ŁĄCZENIA OPASEK
SYSTEM NOBLE – WERSJA B (80 mm)
SYSTEM FIESTA



SPOSÓB ŁĄCZENIA OPASEK
SYSTEM DUO (80 mm)

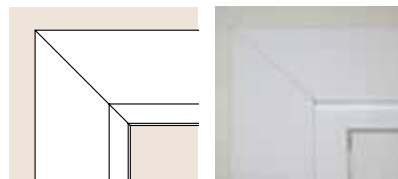

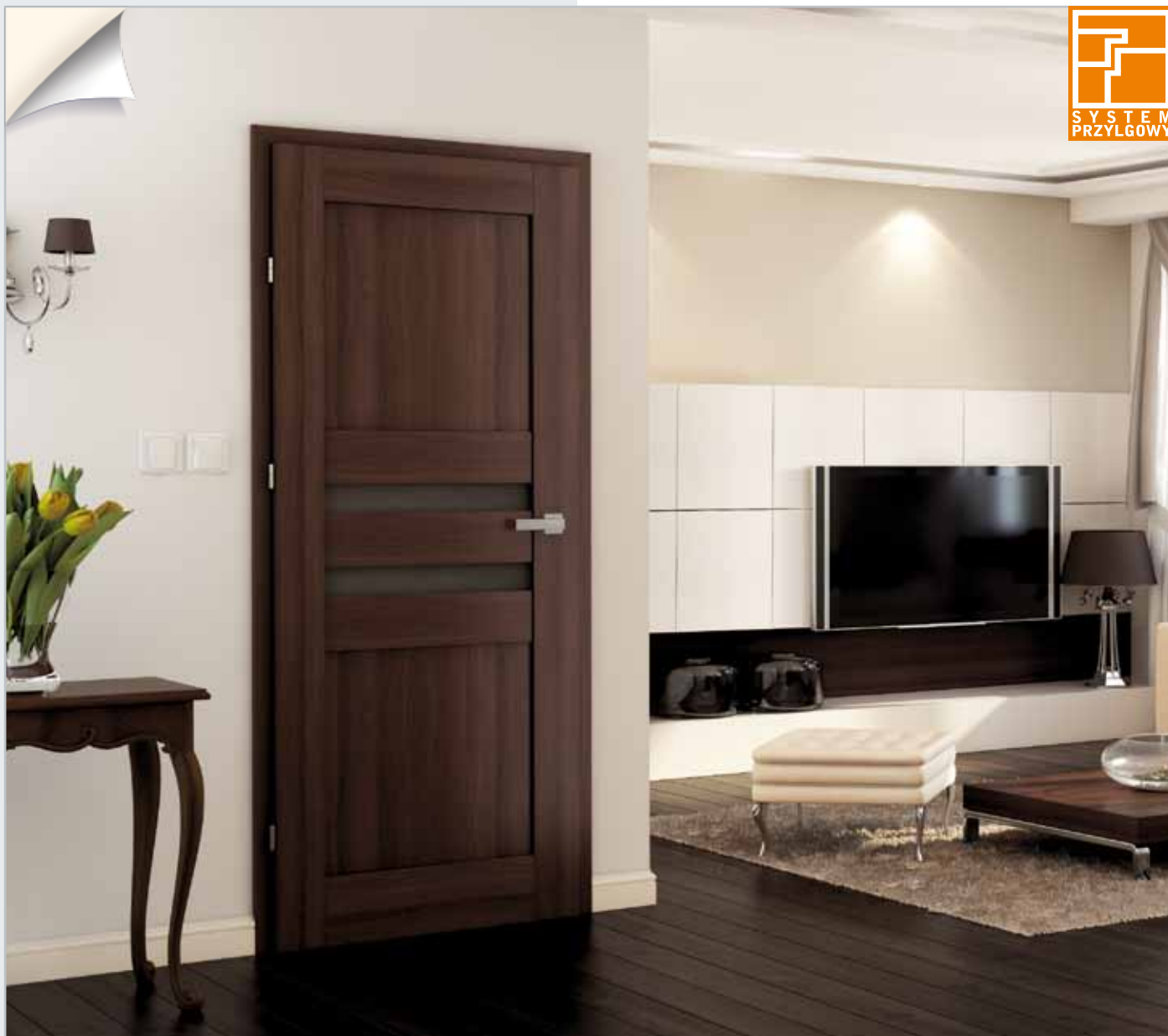

KONSTRUKCJA SKRZYDŁA

- system przylgowy
- ramiak z MDF pokryty powierzchnią ECO TOP, GRAVISTONE
- panele z MDF pokryte powierzchnią ECO TOP, GRAVISTONE usłojenie poziome, płyciny usłojenie poziome, wzór W5P i W5 płyciny usłojenie pionowe

SZKLENIE

- szkło biały mat grubość 4mm w kolorystyce biały, biały GRAVISTONE, latte, klon; szkło brąz mat grubość 4mm-orzech kaukaski, orzech, dąb ciemny, akacja ciemna, czekolada, dąb angielski
- wersja W2D, W3D, W5S, W5 szkło hartowane biały mat grubość 4mm w kolorystyce biały, biały GRAVISTONE, latte, klon; szkło hartowane brąz mat grubość 4mm-orzech kaukaski, orzech, dąb ciemny, akacja ciemna, czekolada, dąb angielski

WYPOSAŻENIE STANDARDOWE

- zamek jednopunktowy wpuszczany, rozstaw 72 mm, na klucz (WK), na wkładkę (WB), lub do blokady łazienkowej (WC)
- zawiasy czopowe wkręcane 3 szt. („60”-„90”)

WYMIARY SKRZYDEŁ

- jednoskrzydłowe: „60”-„70”-„80”-„90”
- dwuskrzydłowe: „60”+„60”-„60”+„70”-„60”+„80”-„60”+„90”-„70”+„70”-„70”+„80”-„70”+„90”-„80”+„80”-„80”+„90”-„90”+„90”

OŚCIEŻNICE



Pełna informacja asortymentowa i techniczna ościeżnic na stronie 96-108.

*nie dotyczy kolorystyki GRAVISTONE

SKRZYDŁA ARCO (wersje + ceny)



KOLORYSTYKA: 120, 124, 131, 132, 133, 135, 136	W2P 352 / 432,96	W2S 352 / 432,96	W2 352 / 432,96	W2D 407 / 500,61
KOLORYSTYKA: 359, 360, 362	473 / 581,79	473 / 581,79	473 / 581,79	528 / 649,44



KOLORYSTYKA: 120, 124, 131, 132, 133, 135, 136	W3P 352 / 432,96	W3S 352 / 432,96	W3 352 / 432,96	W3D 407 / 500,61
KOLORYSTYKA: 359, 360, 362	473 / 581,79	473 / 581,79	473 / 581,79	528 / 649,44



KOLORYSTYKA: 120, 124, 131, 132, 133, 135, 136	W5P 352 / 432,96	W5S 407 / 500,61	W5 352 / 432,96
KOLORYSTYKA: 359, 360, 362	473 / 581,79	528 / 649,44	473 / 581,79

UWAGA:
cena drzwi jednoskrzydłowych: cena skrzydła + cena ościeżnicy stałej lub regulowanej do drzwi przylgowych jednoskrzydłowych
cena drzwi dwuskrzydłowych: 2 x cena skrzydła + cena ościeżnicy stałej lub regulowanej do drzwi przylgowych dwuskrzydłowych

WYPOSAŻENIE DODATKOWE

dołaty do ceny wybranego modelu skrzydła

maksymalne fabryczne skrócenie drzwi do 60 mm - drzwi krótsze o 30 mm – skracane od dołu; - drzwi krótsze o 40-60 mm – skracane symetrycznie (górny i dolny element drzwi posiada nietypową wysokość)	+20%
podcięcie wentylacyjne	25 / 30,75
system przesuwny do zabudowy, naścienny, Premium	patrz str. 91-93
dodatkowe akcesoria: osłonki na zawiasy, opcje wentylacji	patrz str. 112-115
klamki	patrz str. 124-126



detale drzwi ARCO

SZKLENIE



KOLORYSTYKA

ECO TOP

Ekologiczna powierzchnia charakteryzująca się odpornością na ścieranie.



GRAVISTONE

Powierzchnia z wyraźną przestrzenną strukturą naturalnego drewna o podwyższonej odporności na uszkodzenia mechaniczne.



PRZEKRÓJ SKRZYDŁA



INTER-AMBER



KONSTRUKCJA SKRZYDŁA

- system przylgowy
- ramiak drewniany obłożony dwiema gładkimi płytami HDF o powierzchni ECO TOP, wypełnienie warstwą stabilizującą o strukturze „plastra miodu”
- skrzydło usłojenie pionowe, panele usłojenie pionowe (wzór A, B) panele usłojenie poziome (wzór C, D, E, F)

SZKLENIE

- standard: szkło białe mat o grubości 4 mm dla skrzydeł w kolorystyce biały, dąb, buk bawaria, orzech kaukaski, orzech włoski, dąb angielski, klon, orzech, dąb ciemny, akacja ciemna
- ze względu na bezpieczeństwo użytkownika producent zaleca stosowanie szkła hartowanego - wersja AS4, BS2, 03SD

WYPOSAŻENIE STANDARDOWE

- zamek jednopunktowy, wpuszczany, rozstaw 72 mm, na klucz (WK), na wkładkę (WB), lub do blokady łazienkowej (WC)
- zawiasy: czopowe wkręcane („60”, „70”, „80” - 2 szt., „90” - 3 szt.)

WYMIARY SKRZYDEŁ

- jednoskrzydłowe: „60”, „70”, „80”, „90”
- dwuskrzydłowe: „60”+„60”, „60”+„70”, „60”+„80”, „60”+„90”, „70”+„70”, „70”+„80”, „70”+„90”, „80”+„80”, „80”+„90”, „90”+„90”

OŚCIEŻNICE



Pełna informacja asortymentowa i techniczna ościeżnic na stronie 96-108.

WYPEŁNIENIA

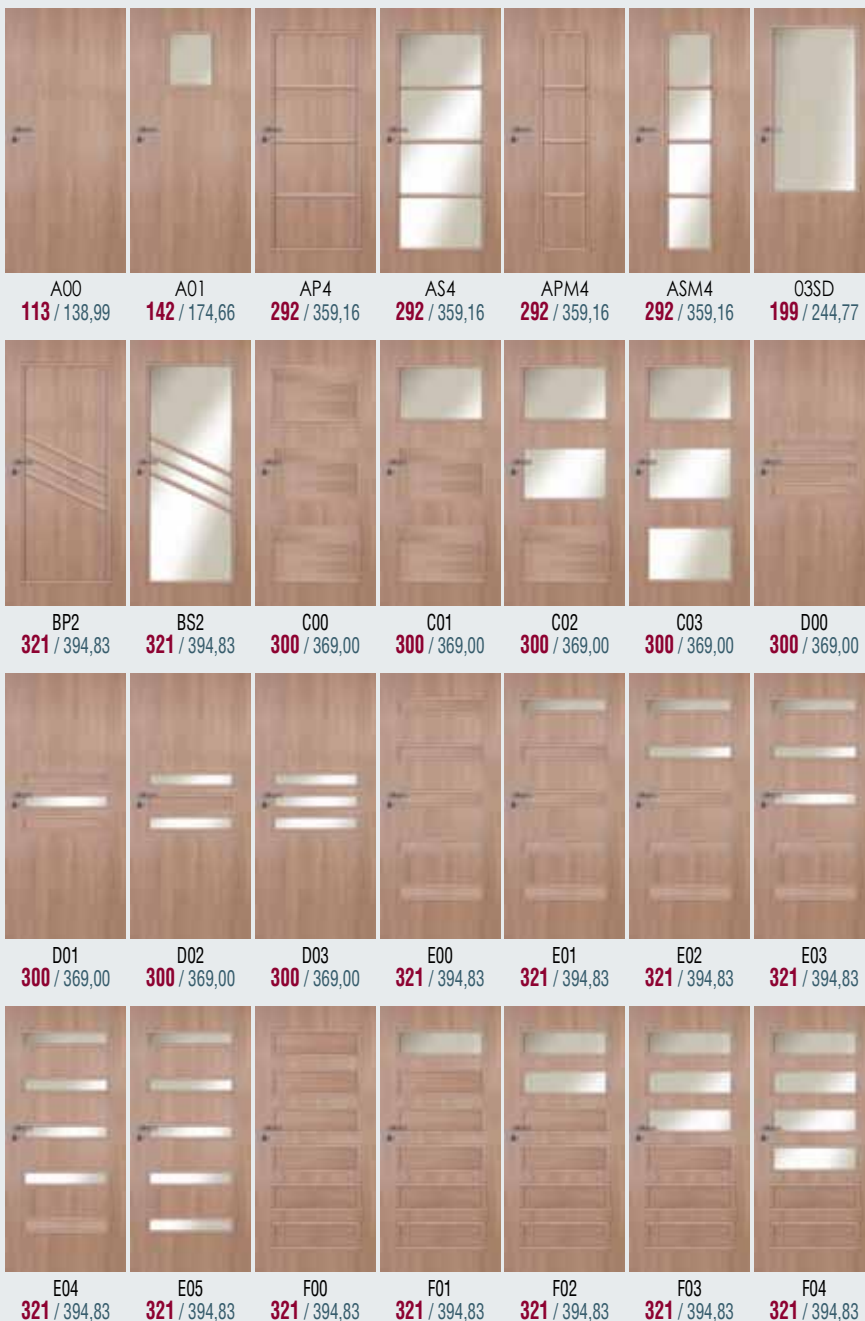

SKRZYDŁA INTER-AMBER (wersje + ceny)**WYPOSAŻENIE DODATKOWE**

dopłaty do ceny wybranego modelu skrzydła

rozmiar „100” (wystrój szklenia jak w „90”)	40 / 49,20
rozmiar „110” (wystrój szklenia jak w „90”)	80 / 98,40
wypełnienie z płyty wiórowej otworowanej	98 / 120,54
wypełnienie z płyty wiórowej pełnej	145 / 178,35
zawiasy czopowe regulowane, trzeci zawias w skrzydle („60”, „70”, „80”)	15 / 18,45
dodatkowy ramiak (umożliwiający samodzielne skrócenie do 50 mm)	20 / 24,60
dwa dodatkowe ramiaki (umożliwiające samodzielne skrócenie do 90 mm)	40 / 49,20
wzmocnienie pod samozamykacz	25 / 30,75
zabezpieczenie dolnego ramiaka przed nadmiernym działaniem wilgoci (nie dotyczy skrzydeł z podcięciem wentylacyjnym)	20 / 24,60
maksymalne fabryczne skrócenie drzwi do 100 mm	+20%
skrzydło o nietypowej głębokości przylgi min. 20 mm	+100%
podcięcie wentylacyjne	25 / 30,75
szkło hartowane (dotyczy 1 szyby):	
wersja AS4, BS2, O3SD, ASM4	150 / 184,50
wersja C	60 / 73,80
wersja D, E, F	40 / 49,20
system przesuwny do zabudowy, naścienny, Premium	patrz str. 91-93
dodatkowe akcesoria: osłonki na zawiasy, szklenie opcjonalne, bułaje, opcje wentylacji	patrz str. 110-115
klamki	patrz str. 124-126



DRZWI DŹWIĘKOIZOLACYJNE - str. 86

UWAGA:

cena drzwi jednoskrzydłowych: cena skrzydła + cena ościeżnicy stałej lub regulowanej do drzwi przylgowych jednoskrzydłowych
cena drzwi dwuskrzydłowych: 2 x cena skrzydła + cena ościeżnicy stałej lub regulowanej do drzwi przylgowych dwuskrzydłowych

KOLORYSTYKA**ECO TOP**

Ekologiczna powierzchnia charakteryzująca się odpornością na ścieranie.



Rzeczywiste kolory mogą różnić się od zamieszczonych w ofercie. Dopuszczalna różnica w odcieniu skrzydeł, ościeżnic i ramek.

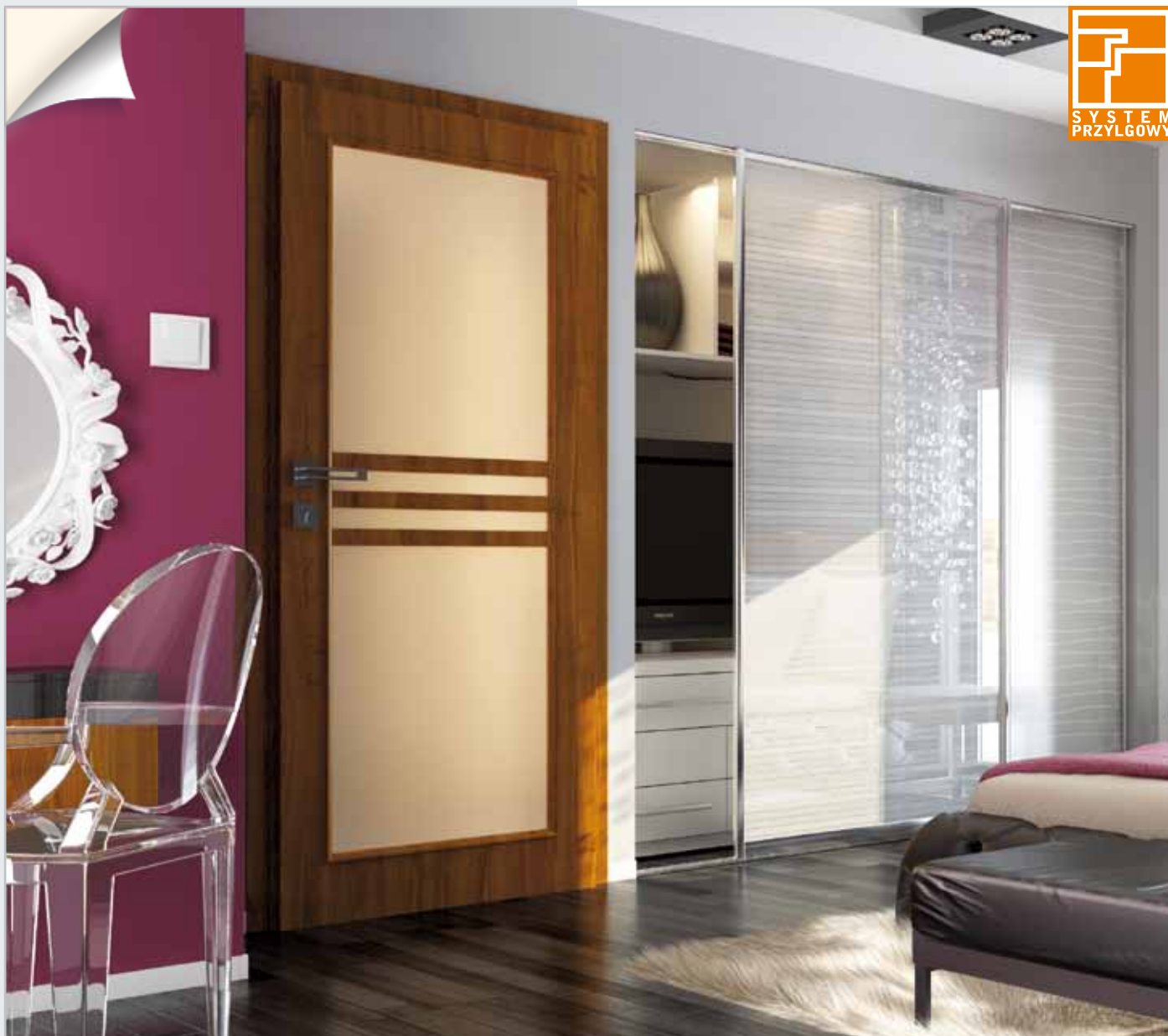

KONSTRUKCJA SKRZYDŁA

- system przylgowy
- ramiak drewniany obłożony dwiema gładkimi płytami HDF o powierzchni LAMISTONE, SILKSTONE, wypełnienie warstwą stabilizującą o strukturze „plastra miodu”

SZKLENIE

- standard: szkło białe mat o grubości 4 mm dla kolorystyki: biały, biały dąb, dąb Royal, dąb polski, jesion Royal, antracyt Royal, jesion polski, mahoń; szkło brąz mat o grubości 4 mm dla kolorystyki: orzech premium, wenge, orzech Royal, merbau Royal, nugat Royal, kasztan Royal
- dla wersji W13 szkło hartowane białe mat o grubości 6 mm w standardzie: biały, biały dąb, dąb Royal, dąb polski, jesion Royal, antracyt Royal, mahoń, jesion polski; szkło hartowane brąz mat o grubości 6 mm dla kolorystyki: orzech premium, wenge, orzech Royal, merbau Royal, nugat Royal, kasztan Royal
- ze względu na bezpieczeństwo użytkowania producent zaleca stosowanie szkła hartowanego - wersja W04, W05, W10

WYPOSAŻENIE STANDARDOWE

- zamek jednopunktowy, wpuszczany, rozstaw 72 mm, na klucz (WK), na wkładkę (WB), lub do blokady łazienkowej (WC)
- zawiasy: czopowe wkręcane („60”, „70”, „80”- 2 szt.; „90”- 3 szt.)

WYMIARY SKRZYDEŁ

- jednoskrzydłowe: „60”, „70”, „80”, „90”
- dwuskrzydłowe: „60”+„60”, „60”+„70”, „60”+„80”, „60”+„90”, „70”+„70”, „70”+„80”, „70”+„90”, „80”+„80”, „80”+„90”, „90”+„90”

OŚCIEŻNICE



regulowana lub stała metalowa

Pełna informacja asortymentowa i techniczna ościeżnic na stronie 96-108.

WYPEŁNIENIA



SKRZYDŁA IMPULS (wersje + ceny)



UWAGA:

cena drzwi jednoskrzydłowych: cena skrzydła + cena ościeżnicy stałej lub regulowanej do drzwi przylgowych jednoskrzydłowych
cena drzwi dwuskrzydłowych: 2 x cena skrzydła + cena ościeżnicy stałej lub regulowanej do drzwi przylgowych dwuskrzydłowych

WYPOSAŻENIE DODATKOWE

dopłaty do ceny wybranego modelu skrzydła

rozmiar „100” (wystrój szklenia stosowany jak w „90”)	+20%
rozmiar „110” (wystrój szklenia stosowany jak w „90”)	+40%
wypełnienie z płyty wiórowej otworowanej	98 / 120,54
wypełnienie z płyty wiórowej pełnej	145 / 178,35
zawiasy czopowe regulowane, trzeci zawias w skrzydle („60”, „70”, „80”)	15 / 18,45
dodatkowy ramiak (umożliwiający samodzielne skrócenie do 50 mm) (nie dotyczy wersji W13)	20 / 24,60
dwa dodatkowe ramiaki (umożliwiające samodzielne skrócenie do 90 mm) (nie dotyczy wersji W13)	40 / 49,20
wzmocnienie pod samozamykacz (nie dotyczy wersji W13)	25 / 30,75
zabezpieczenie dolnego ramiaka przed nadmiernym działaniem wilgoci (nie dotyczy skrzydeł z podcięciem wentylacyjnym oraz wersji W13)	20 / 24,60
maksymalne fabryczne skrócenie drzwi do 100 mm (nie dotyczy wersji W13)	+20%
skrzydło o nietypowej głębokości przylgi min. 20 mm	+100%
podcięcie wentylacyjne (nie dotyczy wersji W13)	25 / 30,75
szkło hartowane (dotyczy 1 szyby):	
wersja W04, W05, W10, W12 (nie dotyczy wersji W13)	150 / 184,50
wersje W02, W03, W06, W07, W08, W12D1	60 / 73,80
wersje W11, W14	40 / 49,20
system przesuwny do zabudowy, naścienny, Premium (nie dotyczy wersji W13)	patrz str. 91-93
dodatkowe akcesoria: osłonki na zawiasy, bułaje, opcje wentylacji	patrz str. 112-115
kłamki	patrz str. 124-126

wzór W13 możliwość zamówienia skrzydła o nietypowej wysokości 1970 mm



DRZWI DŹWIĘKOIZOLACYJNE - str. 86

KOLORYSTYKA

LAMISTONE

Powierzchnia z powłoką zabezpieczającą przed wycieraniem i działaniem środków chemicznych. Polecana do budynków użyteczności publicznej i stosowana w warunkach intensywnej eksploatacji stolarki drzwiowej np.: hotele, biura.

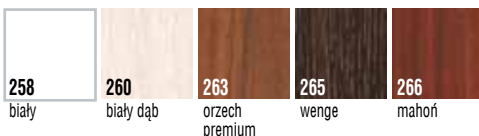

SILKSTONE

Powierzchnia o charakterystyce LAMISTONE z dodatkowym, niepowtarzalnym efektem struktury prawdziwego drewna.

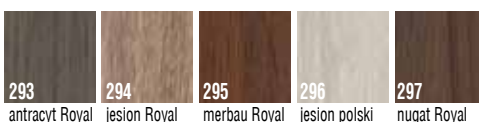

profil ramki
(IMPULS WERSJA W11)



szklenie
(IMPULS WERSJA W13)



profil ramki
(IMPULS WERSJA W14)

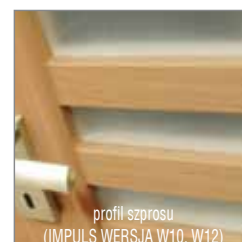

profil szprosu
(IMPULS WERSJA W10, W12)



KONSTRUKCJA SKRZYDŁA

- system przylgowy, górna krawędź skrzydła w systemie bezprzylgowym
- ramiak drewniany obłożony dwiema gładkimi płytami HDF o powierzchni LAMISTONE, SILKSTONE, wypełnienie płyta wiórowa pełna (wersja B1, B2, B3, B4), struktura „plaster miodu” (wersja B0, A01, A02, A03)

SZKLENIE

- standard: szkło hartowane biały mat o grubości 6 mm dla kolorystyki: biały, biały dąb, dąb Royal, dąb polski, jesion Royal, antracyt Royal, jesion polski, mahoń; szkło hartowane brąz mat o grubości 6 mm dla kolorystyki: orzech premium, wenge, orzech Royal, merbau Royal, nugat Royal, kasztan Royal - wymiar szklenia niezależny od wymiaru drzwi (+/- 2 mm)
- szerokość szklenia w wersji A01 - 54 mm
- szerokość szklenia w wersji A02 - 205 mm
- szerokość szklenia w wersji A03 - 276 mm

WYPOSAŻENIE STANDARDOWE

- zamek jednopunktowy, wpuszczany, rozstaw 72 mm, na klucz (WK), na wkładkę (WB), lub do blokady łazienkowej (WC)
- zawiasy: czopowe wkręcane „60” - 2 szt., „70” - 2 szt., „80” - 2 szt., „90” - 3 szt.)

WYMIARY SKRZYDEŁ

- jednoskrzydłowe: „60”, „70”, „80”, „90”
- dwuskrzydłowe: „60”+„60”, „60”+„70”, „60”+„80”, „60”+„90”, „70”+„70”, „70”+„80”, „70”+„90”, „80”+„80”, „80”+„90”, „90”+„90”

OŚCIEŻNICE



Pełna informacja asortymentowa i techniczna ościeżnic na stronie 96-108.

WYPEŁNIENIA



SKRZYDŁA ETIUDA (wersje + ceny)



A01
620 / 762,60

A02
620 / 762,60

A03
620 / 762,60



B0
222 / 273,06

B1
440 / 541,20

B2
440 / 541,20

B3
440 / 541,20

B4
440 / 541,20

UWAGA:

cena drzwi jednoskrzydłowych: cena skrzydła + cena ościeżnicy stałej lub regulowanej do drzwi przylgowych jednoskrzydłowych
cena drzwi dwuskrzydłowych: 2 x cena skrzydła + cena ościeżnicy stałej lub regulowanej do drzwi przylgowych dwuskrzydłowych

WYPOSAŻENIE DODATKOWE

dopłaty do ceny wybranego modelu skrzydła

rozmiar „100”	+20%
rozmiar „110”	+40%
wypełnienie z płyty wiórowej pełnej	145 / 178,35
zawiasy czopowe regulowane, trzeci zawias w skrzydle („60”, „70”, „80”)	15 / 18,45
dotychczasowy ramiak (umożliwiający samodzielne skrócenie do 50 mm) (wersja B0, B4)	20 / 24,60
dwa dodatkowe ramiaki (umożliwiający samodzielne skrócenie do 90 mm) (wersja B0, B4)	40 / 49,20
wzmocnienie pod samozamykacz (nie dotyczy wersji A01, A02, A03)	25 / 30,75
zabezpieczenie dolnego ramiaka przed nadmiernym działaniem wilgoci (nie dotyczy skrzydeł z podcięciem wentylacyjnym, nie dotyczy wersji A01, A02, A03)	20 / 24,60
maksymalne fabryczne skrócenie drzwi do 100 mm (nie dotyczy wersji A01, A02, A03)	+20%
skrzydło o nietypowej głębokości przylgi min. 20 mm	+100%
podcięcie wentylacyjne (wersja B0, B1, B2, B3, B4)	25 / 30,75
próg dębowy lakierowany do drzwi jednoskrzydłowych	50 / 61,50
system przesuwany do zabudowy, naścienny, Premium (nie dotyczy wersji A01)	patrz str. 91-93
dodatkowe akcesoria: osłonki na zawiasy, bulaje (wersja B0), opcje wentylacji	patrz str. 112-115
klamki	patrz str. 124-126
wzór A01, A02, A03 możliwość zamówienia skrzydła o nietypowej wysokości 1970 mm	



listwy aluminiowe przyszybowe

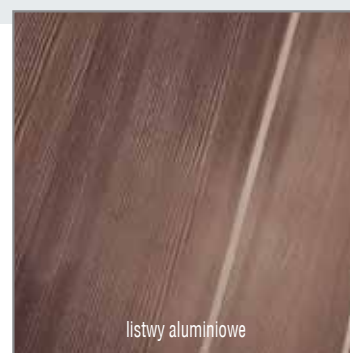

listwy aluminiowe



górna krawędź skrzydła w systemie bezprzylgowym

KOLORYSTYKA

LAMISTONE

Powierzchnia z powłoką zabezpieczającą przed wycieraniem i działaniem środków chemicznych. Polecana do budynków użyteczności publicznej i stosowana w warunkach intensywnej eksploatacji stolarki drzwiowej np.: hotele, biura.

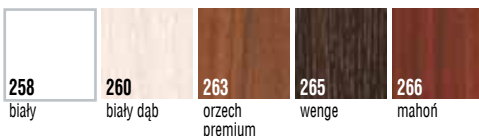

SILKSTONE

Powierzchnia o charakterystyce LAMISTONE z dodatkowym, niepowtarzalnym efektem struktury prawdziwego drewna.

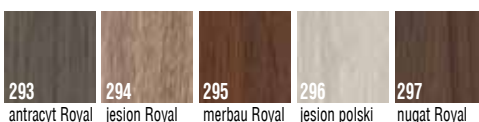
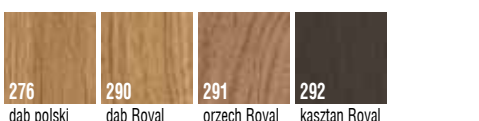

Z uwagi na jakość druku wielkonakładowego prezentowane kolory mogą się różnić od rzeczywistych. Dopuszczalna różnica w odcieniu skrzydeł, ościeżnic i ramek.

ETIUDA Lux



KONSTRUKCJA SKRZYDŁA

- system przylgowy, górna krawędź skrzydła w systemie bezprzylgowym
- ramiak drewniany obłożony dwiema gładkimi płytami HDF o powierzchni fornirowanej, wypełnienie płyta wiórowa pełna (wersja B1, B2, B3), struktura „plastra miodu” (wersja B0, A01, A02, A03)
- usłojenie forniru poziome w kolekcji VI, pozostałe kolekcje ustojenie forniru pionowe

SZKLENIE

- standard: szkło hartowane biały mat o grubości 6 mm - wymiar szklenia niezależny od wymiaru drzwi (+ / - 2 mm)
- szerokość szklenia w wersji A01 - 54 mm
- szerokość szklenia w wersji A02 - 205 mm
- szerokość szklenia w wersji A03 - 276 mm

WYPOSAŻENIE STANDARDOWE

- zamek jednopunktowy, wpuszczany, rozstaw 72 mm, na klucz (WK), na wkładkę (WB), lub do blokady łazienkowej (WC)
- zawiasy: drzwi w kolorystyce RETRO, LIMBA, IV, VI (komplet: skrzydło z ościeżnicą drewnianą lub DIN) - czopowe wkręcane regulowane; drzwi fornirowane kolekcja I, II, III (komplet: skrzydło z ościeżnicą drewnianą lub DIN) - czopowe wkręcane; skrzydła do standardowych ościeżnic metalowych - czopowe wkręcane („60”, „70”, „80” - 2 szt., „90” - 3 szt.)

WYMIARY SKRZYDEŁ

- jednoskrzydłowe: „60”, „70”, „80”, „90”
- dwuskrzydłowe: „60”+„60”, „60”+„70”, „60”+„80”, „60”+„90”, „70”+„70”, „70”+„80”, „70”+„90”, „80”+„80”, „80”+„90”, „90”+„90”

OŚCIEŻNICE



Pełna informacja asortymentowa i techniczna ościeżnic na stronie 96-108.

WYPEŁNIENIA



SKRZYDŁA ETIUDA Lux (wersje + ceny)



A01

790 / 971,70

A02

790 / 971,70

A03

790 / 971,70

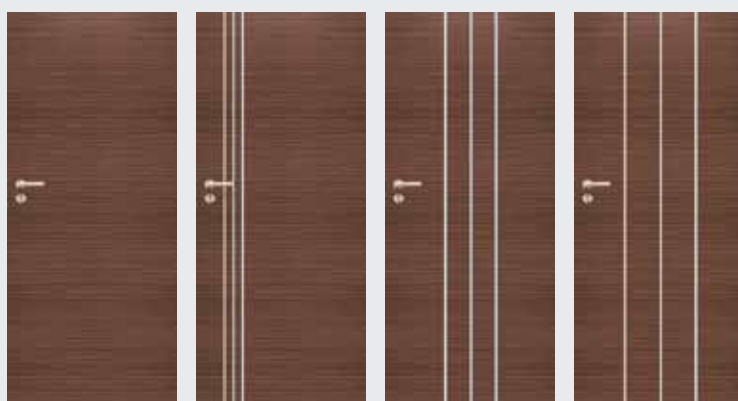

B0

498 / 612,54

B1

690 / 848,70

B2

690 / 848,70

B3

690 / 848,70

UWAGA:

cena drzwi jednoskrzydłowych: cena skrzydła + cena ościeżnicy stałej lub regulowanej do drzwi przylgowych jednoskrzydłowych
cena drzwi dwuskrzydłowych: 2 x cena skrzydła + cena ościeżnicy stałej lub regulowanej do drzwi przylgowych dwuskrzydłowych

WYPOSAŻENIE DODATKOWE

dopłaty do ceny wybranego modelu skrzydła

rozmiar „100”	+20%
rozmiar „110”	+40%
wypełnienie z płyty wiórowej pełnej	145 / 178,35
zawiasy czopowe regulowane, trzeci zawias w skrzydle („60”, „70”, „80”)	15 / 18,45
dotychczasowy ramiak (umożliwiający samodzielne skrócenie do 50 mm) (wersja B0)	20 / 24,60
dwa dodatkowe ramiaki (umożliwiające samodzielne skrócenie do 90 mm) (wersja B0)	40 / 49,20
wzmocnienie pod samozamykacz (nie dotyczy wersji A01, A02, A03)	25 / 30,75
zabezpieczenie dolnego ramiaka przed nadmiernym działaniem wilgoci (nie dotyczy skrzydeł z podcięciem wentylacyjnym, nie dotyczy wersji A01, A02, A03)	20 / 24,60
maksymalne fabryczne skrócenie drzwi do 100 mm (nie dotyczy wersji A01, A02, A03)	+20%
skrzydło o nietypowej głębokości przyłgi min. 20 mm	+100%
podcięcie wentylacyjne (wersja B0, B1, B2, B3)	50 / 61,50
próg dębowy lakierowany do drzwi jednoskrzydłowych	50 / 61,50
system przesuwny do zabudowy, naścienny, Premium (nie dotyczy wersji A01)	patrz str. 91-93
dotychczasowe akcesoria: osłonki na zawiasy, bulaje (wersja B0), opcje wentylacji	patrz str. 112-115
klamki	patrz str. 124-126
wzór A01, A02, A03 możliwość zamówienia skrzydła o nietypowej wysokości 1970 mm	



górną krawędź skrzydła w systemie bezprzylgowym

KOLORYSTYKA

FORNIROWANE

Drzwi fornirowane POL-SKONE pokryte są ekologicznym lakierem UV. Ma on zdecydowanie większą odporność na zarysowania i działanie światła od lakierów standardowych kładzionych nawet kilkuwarstwowo.

kolekcja I



311

312

jasny dąb

limba

kolekcja II

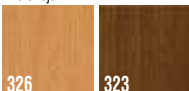

326

323

buk

dąb rustikal

kolekcja III



332

334

klon

dąb europejski

327

339

orzech europejski

orzech turecki

LIMBA - fornir limba



421

422

424

cappuccino

mokka

teak

RETRO - fornir dąb



340

404

405

heban

ciemny orzech

jasny orzech

kolekcja IV

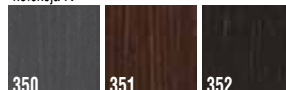

350

351

352

grafit

marrone

nero

kolekcja VI



602

612

622

teak

biały dąb

wenge

Ze względu na naturalny charakter fornirów istnieje możliwość wystąpienia różnych ich odcieni. Rzeczywiste kolory fornirów mogą się różnić od zamieszczonych w ofercie.

DECO, DECO Vario



KONSTRUKCJA SKRZYDŁA

- system przylgowy
- ramiak drewniany obłożony dwiema gładkimi płytami HDF pokrytymi laminatem CPL o grubości 0,2 mm, 0,5 mm lub laminatami HPL (po konsultacji z Działem Handlowym), wypełnienie warstwą stabilizującą o strukturze „plastra miodu”

SZKLENIE

- standard DECO szkło ornamentowe (ornament kura bezbarwna) lub szkło gładkie przezroczyste o grubości 4 mm
- standard DECO Vario szkło ornamentowe (point-s) o grubości 4 mm

WYPOSAŻENIE STANDARDOWE

- zamek jednopunktowy, wpuszczany, rozstaw 72 mm, na klucz (WK), na wkładkę (WB), lub do blokady łazienkowej (WC)
- zawiasy: czopowe wkręcane („60”, „70”, „80” - 2 szt., „90” - 3 szt.)

WYMIARY SKRZYDEŁ

- jednoskrzydłowe: „60”, „70”, „80”, „90”
- dwuskrzydłowe: 60”+„60”, 60”+„70”, „60”+„80”, „60”+„90”, „70”+„70”, „70”+„80”, „70”+„90”, „80”+„80”, „80”+„90”, „90”+„90”

ÓŚCIEŻNICE (wykonane w folii dopasowanej kolorystycznie do powierzchni skrzydła laminowanego – nie dotyczy ościeżnic metalowych)





Pełna informacja asortymentowa i techniczna ościeżnic na stronie 96-108.









WYPEŁNIENIA



SKRZYDŁA DECO (wersje + ceny)

		
00	02 SM	03 SD
laminat CPL 0,2 mm 268 / 329,64	321 / 394,83	354 / 435,42

SKRZYDŁA DECO Vario (wersje + ceny)

				
A01	BS0	BS1	BS2	BS3
laminat CPL 0,2 mm 361 / 444,03	535 / 658,05	535 / 658,05	535 / 658,05	535 / 658,05
				
BS4	C01	C02	C03	
laminat CPL 0,2 mm 535 / 658,05	402 / 494,46	448 / 551,04	494 / 607,62	

UWAGA:

cena drzwi jednoskrzydłowych: cena skrzydła + cena ościeżnicy stałej lub regulowanej do drzwi przylgowych jednoskrzydłowych
cena drzwi dwuskrzydłowych: 2 x cena skrzydła + cena ościeżnicy stałej lub regulowanej do drzwi przylgowych dwuskrzydłowych

WYPOSAŻENIE DODATKOWE

dopłaty do ceny wybranego modelu skrzydła

rozmiar „100” (wystrój szklenia jak w „90”)	40 / 49,20
rozmiar „110” (wystrój szklenia jak w „90”)	80 / 98,40
dopłata za laminat CPL 0,5 dla „60”, „70”, „80”	99 / 121,77
dopłata za laminat CPL 0,5 dla „90”, „100”, „110”	149 / 183,27
wypełnienie z płyty wiórowej otworowanej	98 / 120,54
wypełnienie z płyty wiórowej pełnej	145 / 178,35
zawiasy czopowe regulowane, trzeci zawias w skrzydle („60”, „70”, „80”)	15 / 18,45
dodatkowy ramiak (umożliwiający samodzielne skrócenie do 50 mm)	20 / 24,60
dwa dodatkowe ramiaki (umożliwiający samodzielne skrócenie do 90 mm)	40 / 49,20
zabezpieczenie dolnego ramiaka przed nadmiernym działaniem wilgoci (nie dotyczy skrzydeł z podcięciem wentylacyjnym)	20 / 24,60
maksymalne fabryczne skrócenie drzwi do 100 mm	+10%
wzmocnienie pod samozamykacz	25 / 30,75
skrzydło o nietypowej głębokości przyłgi min. 20 mm	+30%
podcięcie wentylacyjne	25 / 30,75
system przesuwny do zabudowy, naścienny, Premium	patrz str. 91-93
dodatkowe akcesoria: osłonki na zawiasy, szklenie opcjonalne, bulaje, opcje wentylacji	patrz str. 110-115
klamki	patrz str. 124-126



DRZWI DŹWIĘKOIZOLACYJNE - str. 86

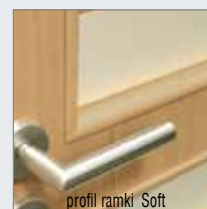











profil ramki Soft

KOLORYSTYKA

LAMINOWANE

CPL 0,2 mm						
	820 biały	221 buk	222 szary	223 wiśnia	229 dąb	863 orzech premium

CPL 0,5 mm*						
	920 biały	251 buk	252 dąb	259 szary	965 wenge	966 mahoń

HPL*				
Opcjonalnie możliwość zastosowania laminatów HPL 0,6 - 1,0 mm	K1238 AR+ L-P 5G	0901-HW L-P 9G	9417-HW L-P 20G	4447-6 L-P 21

Przykładowe kolory HPL

PROFIL RAMKI



ramka Soft

*Dla zapytań inwestycyjnych dostępny po konsultacji z Działem Handlowym

Z uwagi na jakość druku wielkonakładowego prezentowane kolory mogą się różnić od rzeczywistych. Dopuszczalna różnica w odcieniu skrzydeł, ościeżnic i ramek.

SIMPLE, ASTOR, GRAF



KONSTRUKCJA SKRZYDŁA

- system przylgowy lub system bezprzylgowy DUO
- ramiak drewniany obłożony dwiema malowanymi, gładkimi płytami HDF, wypełnienie warstwą stabilizującą o strukturze „plastra miodu”

SZKLENIE

- ze względu na bezpieczeństwo użytkowania producent zaleca stosowanie szkła hartowanego - SIMPLE wersja 01, 02

SYSTEM PRZYLGOWY

- standard: szkło ornamentowe ALIGO o grubości 4 mm

SYSTEM BEZPRZYLGOWY

- standard: szkło białe mat o grubości 4 mm

WYPOSAŻENIE STANDARDOWE

SYSTEM PRZYLGOWY

- zamek jednopunktowy, wpuszczany, rozstaw 72 mm, na klucz (WK), na wkładkę (WB), lub do blokady łazienkowej (WC)

- zawiasy: czopowe wkręcane („60” - 2 szt., „70” - 2 szt., „80” - 2 szt., „90” - 3 szt.)

SYSTEM BEZPRZYLGOWY

- zamek magnetyczny, wpuszczany (kolor chrom - satyna), na klucz (WK), do blokady łazienkowej (WC) - rozstaw 90 mm; na wkładkę (WB) - rozstaw 85 mm
- zawiasy bezprzylgowe kryte (system bezprzylgowy DUO) („60”, „70”, „80”, „90” - 2 szt.)

WYMIARY SKRZYDEŁ

- jednoskrzydłowe: „60”, „70”, „80”;
- „90” (nietyпова szerokość, światło przejścia 877 mm); wymiar po zewnętrznej stronie ościeżnicy (stała - 963 mm, regulowana - 969 mm, regulowana DIN - 921 mm); wymiar skrzydła w drzwiach „90” - 892x2020 mm (**nie dotyczy SIMPLE**)
- dwuskrzydłowe: „60”+„60”, „60”+„70”, „60”+„80”, „70”+„70”, „70”+„80”, „80”+„80”
- dwuskrzydłowe SIMPLE: „60”+„60”, „60”+„70”, „60”+„80”, „60”+„90”, „70”+„70”, „70”+„80”, „70”+„90”, „80”+„80”, „80”+„90”, „90”+„90”

OŚCIEŻNICE

DUO



stała DUO



stała z MDF



regulowana DIN (ZP)



regulowana POL-SKONE (ZZ)



stała drewniana

DUO



regulowana DUO (DI)



regulowana Q-SYSTEM (ZJ)



regulowana lub stała metalowa

Do drzwi malowanych białych ościeżnice wykonane w folii dopasowanej kolorystycznie (dopuszczalna różnica w odcieniu skrzydeł, ościeżnic i ramek). Na zamówienie możliwość wykonania ościeżnic w kolorystyce z palet RAL i NCS - str. 123

Pełna informacja asortymentowa i techniczna ościeżnic na stronie 96-108.

WYPEŁNIENIA



„plaster miodu”



płyta wiórowa otworowana (opcja) SIMPLE



płyta wiórowa pełna (opcja) SIMPLE, GRAF

SKRZYDŁA SIMPLE (wersje + ceny)

powierzchnia gładka

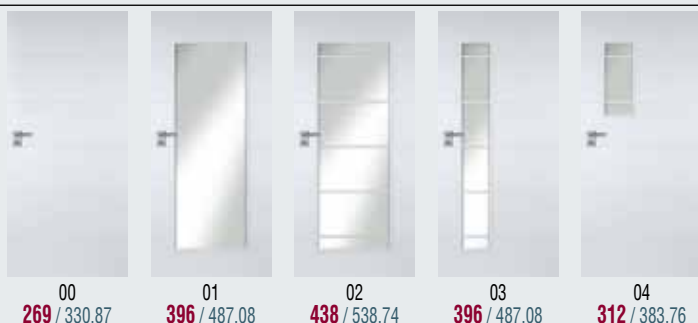
**SKRZYDŁA GRAF (wersje + ceny)**

powierzchnia gładka

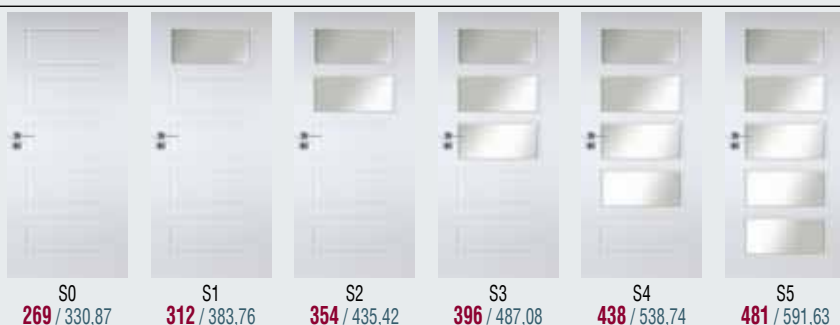
**SKRZYDŁA ASTOR (wersje + ceny)**

powierzchnia gładka

**UWAGA:**

cena drzwi jednoskrzydłowych: cena skrzydła + cena ościeżnicy stałej lub regulowanej do drzwi przylgowych jednoskrzydłowych
cena drzwi dwuskrzydłowych: 2 x cena skrzydła + cena ościeżnicy stałej lub regulowanej do drzwi przylgowych dwuskrzydłowych

WYPOSAŻENIE DODATKOWE

dopłaty do ceny wybranego modelu skrzydła

rozmiar „100” (wystrój szklenia jak w „90”) (dotyczy drzwi SIMPLE)	40 / 49,20
rozmiar „110” (wystrój szklenia jak w „90”) (dotyczy drzwi SIMPLE)	80 / 98,40
wypełnienie z płyty wiórowej otworowanej (nie dotyczy drzwi ASTOR, GRAF)	98 / 120,54
wypełnienie z płyty wiórowej pełnej (nie dotyczy drzwi ASTOR)	145 / 178,35
zawiasy czopowe regulowane, trzeci zawias w skrzydle („60”, „70”, „80”) (nie dotyczy DUO)	15 / 18,45
dodatkowy ramiak (umożliwiający samodzielne skrócenie do 50 mm)	20 / 24,60
dwa dodatkowe ramiaki (umożliwiające samodzielne skrócenie do 90 mm)	40 / 49,20
zabezpieczenie dolnego ramiaka przed nadmiernym działaniem wilgoci (nie dotyczy skrzydeł z podcięciem wentylacyjnym)	20 / 24,60
maksymalne fabryczne skrócenie drzwi do 100 mm	+10%
wzmocnienie pod samozamykacz	25 / 30,75
skrzydło o nietypowej głębokości przylgi min. 20 mm (nie dotyczy DUO)	+30%
podcięcie wentylacyjne	25 / 30,75
szkło hartowane - drzwi SIMPLE	150 / 184,50
szkło hartowane - drzwi GRAF (1 szyba)	60 / 73,80
system przesuwny do zabudowy, ścienny, Premium (nie dotyczy „90” ASTOR, GRAF)	patrz str. 91-93
korona do ościeżnicy SYSTEM DIN / DUO / Q-SYSTEM - 1 szt. (folia biała)	105 / 129,15
dodatkowe akcesoria: osłonki na zawiasy, szklenie opcjonalne, opcje wentylacji	patrz str. 110-115
klamki	patrz str. 124-126
wersja bezprzylgowa Duo	patrz str. 6-7



ramka i szpros Simple

wzór Astor

KOLORYSTYKA**MALOWANE**

Ekologiczne farby akrylowe, kolory palet RAL i NCS (oprócz metalicznych) - dopłata według tabeli kolorystycznej - str. 123 (min. 2 szt.)

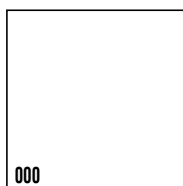

biały
(NCS s0500-N)



kolory palet RAL i NCS (oprócz metalicznych)

TABELA DOPŁAT				
do skrzydeł kolory RAL, NCS S wg grup kolorystycznych - patrz str. 123				
Model drzwi	GRUPA 1 kolory jasne	GRUPA 2 kolory pośrednie	GRUPA 3 kolory średnie	GRUPA 4 kolory ciemne
SIMPLE, ASTOR, GRAF	186 / 228,78	252 / 309,96	300 / 369,00	350 / 430,50
OŚCIEŻNICE	+20%	+30%	+40%	+60%



ramka Graf

WYPOSAŻENIE DODATKOWE

korona i opaska ościeżnicy Q-system (ZJ)

SZKLENIE

szkło ornamentowe ALIGO

CLASSIC, CLASSIC Lux, FIORD



KONSTRUKCJA SKRZYDŁA

- system przylgowy lub system bezprzylgowy DUO
- ramiak drewniany obłożony dwiema wytłoczonymi malowanymi płytami, wypełnienie warstwą stabilizującą o strukturze „plastra miodu”

SZKLENIE

- szprosły drewniane system POL-SKONE
- SYSTEM PRZYLGOWY
- standard CLASSIC, CLASSIC Lux, FIORD szkło ornamentowe (ornament kura bezbarwna) lub szkło gładkie bezbarwne przezroczyste o grubości 4 mm
- SYSTEM BEZPRZYLGOWY
- standard: szkło biały mat o grubości 4 mm

WYPOSAŻENIE STANDARDOWE

- SYSTEM PRZYLGOWY
- zamek jednopunktowy, wpuszczany, rozstaw 72 mm, na klucz (WK), na wkładkę (WB), lub do blokady łazienkowej (WC)
- zawiasy: czopowe wkręcane („60”, „70”, „80” - 2 szt., „90” - 3 szt.)
- SYSTEM BEZPRZYLGOWY
- zamek magnetyczny, wpuszczany (kolor chrom - satyna), na klucz (WK), do blokady łazienkowej (WC) - rozstaw 90 mm; na wkładkę (WB) - rozstaw 85 mm
- zawiasy bezprzylgowe kryte (system bezprzylgowy DUO) („60”, „70”, „80”, „90” - 2 szt.)

WYMIARY SKRZYDEŁ

- jednoskrzydłowe: „60”, „70”, „80”, „90”
- dwuskrzydłowe: „60”+„60”, „60”+„70”, „60”+„80”, „60”+„90”, „70”+„70”, „70”+„80”, „70”+„90”, „80”+„80”, „80”+„90”, „90”+„90”

OŚCIEŻNICE



Do drzwi malowanych białych ościeżnice wykonane w folii dopasowanej kolorystycznie (dopuszczalna różnica w odcieniu skrzydeł, ościeżnic i ramek). Na zamówienie możliwość wykonania ościeżnic w kolorystyce z palet RAL i NCS - str. 123

Pełna informacja asortymentowa i techniczna ościeżnic na stronie 96-108.

WYPEŁNIENIA



SKRZYDŁA CLASSIC (wersje + ceny)

powierzchnia ze strukturą drewna

BRAK MOŻLIWOŚCI WYKONANIA W SYSTEMIE DUO

**SKRZYDŁA CLASSIC Lux (wersje + ceny)**

powierzchnia gładka

**SKRZYDŁA FIORD (wersje + ceny)**

powierzchnia gładka

**UWAGA:**

cena drzwi jednoskrzydłowych: cena skrzydła + cena ościeżnicy stałej lub regulowanej do drzwi przylgowych jednoskrzydłowych
cena drzwi dwuskrzydłowych: 2 x cena skrzydła + cena ościeżnicy stałej lub regulowanej do drzwi przylgowych dwuskrzydłowych

KOLORYSTYKA**MALOWANE**

Ekologiczne farby akrylowe, kolory palet RAL i NCS (oprócz metalicznych) - dopłata według tabeli kolorystycznej - str. 123 (min. 2 szt.)

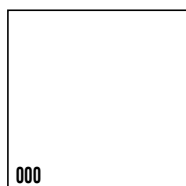

biały
(NCS s0500-N)



kolory palet RAL i NCS (oprócz metalicznych)

TABELA DOPŁAT				
do skrzydeł kolory RAL, NCS S wg grup kolorystycznych - patrz str. 123				
Model drzwi	GRUPA 1 kolory jasne	GRUPA 2 kolory pośrednie	GRUPA 3 kolory średnie	GRUPA 4 kolory ciemne
CLASSIC, CLASSIC Lux, FIORD	186 / 228,78	252 / 309,96	300 / 369,00	350 / 430,50
OŚCIEŻNICE	+20%	+30%	+40%	+60%

WYPOSAŻENIE DODATKOWE

dopłaty do ceny wybranego modelu skrzydła

wypełnienie z płyty wiórowej pełnej	145 / 178,35
trzeci zawias w skrzydle („60”, „70”, „80”) (nie dotyczy DUO)	15 / 18,45
dodatkowy ramiak (umożliwiający samodzielne skrócenie do 50 mm)	20 / 24,60
zabezpieczenie dolnego ramiaka przed nadmiernym działaniem wilgoci (nie dotyczy skrzydeł z podcięciem wentylacyjnym)	20 / 24,60
maksymalne skrócenie drzwi do 100 mm (nie dotyczy FIORD)	+10%
maksymalne skrócenie drzwi do 90 mm (dotyczy CLASSIC LUX w systemie DUO)	+10%
wzmocnienie pod samozamykacz	25 / 30,75
skrzydło o nietypowej głębokości przyłgi min. 20 mm (nie dotyczy DUO)	+30%
podcięcie wentylacyjne	25 / 30,75
system przesuwny do zabudowy, naścienny, Premium	patrz str. 91-93
korona do ościeżnicy SYSTEM DIN / DUO / Q-SYSTEM - 1 szt. (folia biała)	105 / 129,15
dodatkowe akcesoria: osłonki na zawiasy, szklenie opcjonalne, bulaje, opcje wentylacji	patrz str. 110-115
kłamki	patrz str. 124-126
wersja bezprzyłgowa Duo	patrz str. 6-7



PŁYTOWE



DUO

KONSTRUKCJA SKRZYDŁA

- system przylgowy lub system bezprzylgowy DUO
- ramiak drewniany obłożony dwiema malowanymi, gładkimi płytami HDF, wypełnienie warstwą stabilizującą o strukturze „plastra miodu”

SZKLENIE

- ze względu na bezpieczeństwo użytkowania producent zaleca stosowanie szkła hartowanego - wersja 03 SD

SYSTEM PRZYLGOWY

- standard: szkło ornamentowe (ornament kura bezbarwna) lub szkło gładkie przezroczyste o grubości 4 mm

SYSTEM BEZPRZYLGOWY

- standard: szkło biały mat o grubości 4 mm

WYPOSAŻENIE STANDARDOWE

SYSTEM PRZYLGOWY

- zamek jednopunktowy, wpuszczany, rozstaw 72 mm, na klucz (WK), na wkładkę (WB), lub do blokady łazienkowej (WC)

- zawiasy: czopowe wkręcane („60”, „70”, „80” - 2 szt., „90” - 3 szt.)

SYSTEM BEZPRZYLGOWY

- zamek magnetyczny, wpuszczany (kolor chrom - satyna), na klucz (WK), do blokady łazienkowej (WC) - rozstaw 90 mm; na wkładkę (WB) - rozstaw 85 mm

- zawiasy bezprzylgowe kryte (system bezprzylgowy DUO) („60”, „70”, „80”, „90” - 2 szt.)

WYMIARY SKRZYDEŁ

- jednoskrzydłowe: „60”, „70”, „80”, „90”
- dwuskrzydłowe: „60”+„60”, „60”+„70”, „60”+„80”, „60”+„90”, „70”+„70”, „70”+„80”, „70”+„90”, „80”+„80”, „80”+„90”, „90”+„90”

OŚCIEŻNICE

DUO



stała DUO



regulowana DIN (ZP)



regulowana POL-SKONE (ZZ)



stała drewniana



regulowana DUO (DI)



regulowana Q-SYSTEM (ZJ)



regulowana lub stała metalowa

Do drzwi malowanych białych ościeżnice wykonane w folii dopasowanej kolorystycznie (dopuszczalna różnica w odcieniu skrzydeł, ościeżnic i ramek). Na zamówienie możliwość wykonania ościeżnic w kolorystyce z palet RAL i NCS - str. 123

Pełna informacja asortymentowa i techniczna ościeżnic na stronie 96-108.

WYPEŁNIENIA



„plaster miodu”



płyta wiórowa otworowana (opcja)



płyta wiórowa pełna (opcja)

SKRZYDŁA PŁYTOWE (wersje + ceny)

powierzchnia gładka



00

226 / 277,98

01 SM

289 / 355,47

02 SM

289 / 355,47

01 SD

376 / 462,48

02 SD

376 / 462,48

03 SD

405 / 498,15

01 S6

478 / 587,94

02 S6

478 / 587,94**WYPOSAŻENIE DODATKOWE**

dopłaty do ceny wybranego modelu skrzydła

rozmiar „100” (wystrój szklenia jak w „90”)	40 / 49,20
rozmiar „110” (wystrój szklenia jak w „90”)	80 / 98,40
wypełnienie z płyty wiórowej otworowanej	98 / 120,54
wypełnienie z płyty wiórowej pełnej	145 / 178,35
trzeci zawias w skrzydle („60”, „70”, „80”) (nie dotyczy DUO)	15 / 18,45
dodatkowy ramiak (umożliwiający samodzielne skrócenie do 50 mm)	20 / 24,60
dwa dodatkowe ramiaki (umożliwiające samodzielne skrócenie do 90 mm)	40 / 49,20
zabezpieczenie dolnego ramiaka przed nadmiernym działaniem wilgoci (nie dotyczy skrzydeł z podcięciem wentylacyjnym)	20 / 24,60
maksymalne fabryczne skrócenie drzwi do 100 mm	+10%
maksymalne fabryczne skrócenie drzwi do 90 mm (SYSTEM DUO)	+10%
wzmocnienie pod samozamykacz	25 / 30,75
skrzydło o nietypowej głębokości przygli min. 20 mm (nie dotyczy DUO)	+30%
podcięcie wentylacyjne	25 / 30,75
szkło hartowane - wersja 03 SD	150 / 184,50
system przesuwny do zabudowy, naścienny, Premium	patrz str. 91-93
dodatkowe akcesoria: osłonki na zawiasy, szklenie opcjonalne, bulaje, opcje wentylacji	patrz str. 110-115
klamki	patrz str. 124-126
wersja bezprzylgowa Duo	patrz str. 6-7



DRZWI DŹWIĘKOIZOLACYJNE - str. 86



profil ramki PŁYTOWE

UWAGA:

cena drzwi jednoskrzydłowych: cena skrzydła + cena ościeżnicy stałej lub regulowanej do drzwi przylgowych jednoskrzydłowych
cena drzwi dwuskrzydłowych: 2 x cena skrzydła + cena ościeżnicy stałej lub regulowanej do drzwi przylgowych dwuskrzydłowych

KOLORYSTYKA**MALOWANE**

Ekologiczne farby akrylowe, kolory palet RAL i NCS (oprócz metalicznych) - dopłata według tabeli kolorystycznej - str. 123 (min. 2 szt.)

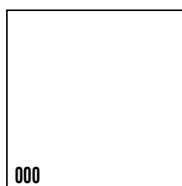

000

biały
(NCS s0500-N)

kolory palet RAL i NCS (oprócz metalicznych)

TABELA DOPŁAT

do skrzydeł kolory RAL, NCS S wg grup kolorystycznych - patrz str. 123

Model drzwi	GRUPA 1 kolory jasne	GRUPA 2 kolory pośrednie	GRUPA 3 kolory średnie	GRUPA 4 kolory ciemne
PŁYTOWE	186 / 228,78	252 / 309,96	300 / 369,00	350 / 430,50
OŚCIEŻNICE	+20%	+30%	+40%	+60%

WYPOSAŻENIE DODATKOWE

samozamykacz



kratka ze stali nierdzewnej



panel ze stali nierdzewnej

MODERN



DUO



KONSTRUKCJA SKRZYDŁA

- system przylgowy lub system bezprzylgowy DUO
- ramiak drewniany obożony dwiema gładkimi płytami HDF, malowana płytina z MDF

SZKLENIE

- szpros drewniane system POL-SKONE SYSTEM PRZYLGOWY
- standard: szkło ornamentowe (ornament kura bezbarwna) lub szkło gładkie przezroczyste o grubości 4 mm

SYSTEM BEZPRZYLGOWY

- standard: szkło biały mat o grubości 4 mm

WYPOSAŻENIE STANDARDOWE

SYSTEM PRZYLGOWY

- zamek jednopunktowy, wpuszczany, rozstaw 72 mm, na klucz (WK), na wkładkę (WB), lub do blokady łazienkowej (WC)
- zawiasy: drzwi (komplet: skrzydło z ościeżnicą drewnianą lub DIN) - czopowe wkręcane regulowane; skrzydła (do standardowych futryn metalowych) - czopowe wkręcane („60” - „70” - 2 szt., „80” - „90” - 3 szt.)

SYSTEM BEZPRZYLGOWY

- zamek magnetyczny, wpuszczany (kolor chrom - satyna), na klucz (WK), do blokady łazienkowej (WC) - rozstaw 90 mm; na wkładkę (WB) - rozstaw 85 mm
- zawiasy bezprzylgowe kryte (system bezprzylgowy DUO) („60” - „70” - „80” - „90” - 2 szt.)

WYMIARY SKRZYDEŁ

- jednoskrzydłowe: „60” - „70” - „80” - „90”
- dwuskrzydłowe: „60”+„60” - „60”+„70” - „60”+„80” - „60”+„90” - „70”+„70” - „70”+„80” - „70”+„90” - „80”+„80” - „80”+„90” - „90”+„90”

OŚCIEŻNICE

DUO



stała DUO



regulowana DIN (ZP)



regulowana POL-SKONE (ZZ)



stała drewniana



regulowana DUO (DI)



regulowana Q-SYSTEM (ZJ)



regulowana lub stała metalowa

Do drzwi malowanych białych ościeżnice wykonane w folii dopasowanej kolorystycznie (dopuszczalna różnica w odcieniu skrzydeł, ościeżnic i ramek). Na zamówienie możliwość wykonania ościeżnic w kolorystyce z palet RAL i NCS - str. 123

Pełna informacja asortymentowa i techniczna ościeżnic na stronie 96-108.

SKRZYDŁA MODERN (wersje + ceny)

powierzchnia gładka

**UWAGA:**

cena drzwi jednoskrzydłowych: cena skrzydła + cena ościeżnicy stałej lub regulowanej do drzwi przylgowych jednoskrzydłowych
cena drzwi dwuskrzydłowych: 2 x cena skrzydła + cena ościeżnicy stałej lub regulowanej do drzwi przylgowych dwuskrzydłowych

WYPOSAŻENIE DODATKOWE

dopłaty do ceny wybranego modelu skrzydła

trzeci zawias w skrzydle („60”, „70”, „80”) (nie dotyczy DUO)	15 / 18,45
zabezpieczenie dolnego ramiaka przed nadmiernym działaniem wilgoci (nie dotyczy skrzydeł z podcięciem wentylacyjnym)	20 / 24,60
maksymalne fabryczne skrócenie drzwi do 70 mm	+10%
maksymalne fabryczne skrócenie drzwi do 60 mm (SYSTEM DUO)	+10%
skrzydło o nietypowej głębokości przylgi min. 20 mm (nie dotyczy DUO)	+30%
podcięcie wentylacyjne	25 / 30,75
system przesuwny do zabudowy, naścienny, Premium	patrz str. 91-93
korona do ościeżnicy SYSTEM DIN/DUO/Q-SYSTEM - 1 szt. (folia biała)	105 / 129,15
dodatkowe akcesoria: osłonki na zawiasy, szklenie opcjonalne, bulaje, opcje wentylacji	patrz str. 110-115
klamki	patrz str. 124-126
wersja bezprzylgowa Duo	patrz str. 6-7

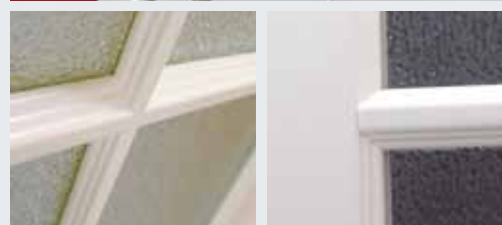
**KOLORYSTYKA****MALOWANE**

Ekologiczne farby akrylowe, kolory palet RAL i NCS (oprócz metalicznych) - dopłata według tabeli kolorystycznej - str. 123 (min. 2 szt.)



000
biały (NCS s0500-N)
kolory palet RAL i NCS (oprócz metalicznych)

TABELA DOPŁAT

do skrzydeł kolory RAL, NCS S wg grup kolorystycznych - patrz str. 123

Model drzwi	GRUPA 1 kolory jasne	GRUPA 2 kolory pośrednie	GRUPA 3 kolory średnie	GRUPA 4 kolory ciemne
MODERN	280 / 344,40	380 / 467,40	450 / 553,50	520 / 639,60
OŚCIEŻNICE	+20%	+30%	+40%	+60%

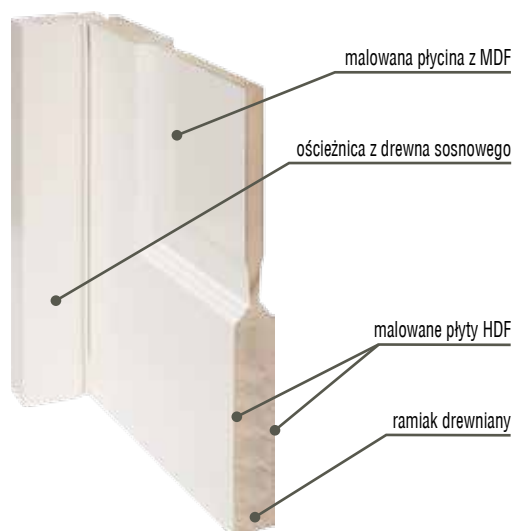
PRZEKRÓJ DRZWI**BULAJE** (możliwość zastosowania do drzwi pełnych)

Kolorystyka: stal nierdzewna (mat) - szkło lakomat
BULAJ BMD



widok od strony zawiasów
Ø 240, 320, 350, 400 mm



finalista
konkursu



KONSTRUKCJA SKRZYDŁA

- system przylgowy
- ramiak z klejonki sosnowej obłożony malowanymi płytami HDF, wypełnienie stanowi płytina malowana obustronnie - jedna strona płytiny pełni funkcję magnetycznej tablicy szkolnej (tablica w kolorze czarnym), druga strona płytiny malowana w kolorze drzwi lub płytina obustronnie malowana w kolorze drzwi (bez tablicy magnetycznej)

SZKLENIE

- szkło bezpieczne matowe o grubości 6 mm

WYPOSAŻENIE STANDARDOWE

- zamek jednopunktowy, wpuszczany, rozstaw 72 mm, na klucz (WK), na wkładkę (WB), lub do blokady łazienkowej (WC)
- zawiasy: drzwi (komplet: skrzydło z ościeżnicą drewnianą oraz DIN) - czopowe wkręcane regulowane; skrzydła (do standardowych futryn metalowych) - czopowe wkręcane („60”, „70”, „80” - 2 szt., „90” - 3 szt.)

WYMIARY SKRZYDEŁ

- jednoskrzydłowe: „60”+„70”+„80”+„90”
- dwuskrzydłowe: „60”+„60”; „60”+„70”; „60”+„80”; „60”+„90”; „70”+„70”; „70”+„80”; „70”+„90”; „80”+„80”; „80”+„90”; „90”+„90”

OŚCIEŻNICE



Pełna informacja asortymentowa i techniczna ościeżnic na stronie 96-108.

Do drzwi malowanych białych ościeżnice wykonane w folii dopasowanej kolorystycznie (dopuszczalna różnica w odcieniu skrzydeł, ościeżnic i ramek). Na zamówienie możliwość wykonania ościeżnic w kolorystyce z palet RAL i NCS - str. 123

SKRZYDŁA HAPPY (wersje + ceny)

powierzchnia gładka



00

904 / 1111,92

Z

A/Z

904 / 1111,92

Z - tablica od strony zawiasowej
 A/Z - tablica od strony przeciwnej do zawiasowej



01

904 / 1111,92

02

904 / 1111,92

03

904 / 1111,92

UWAGA:

cena drzwi jednoskrzydłowych: cena skrzydła + cena ościeżnicy stałej lub regulowanej do drzwi przylgowych jednoskrzydłowych
cena drzwi dwuskrzydłowych: 2 x cena skrzydła + cena ościeżnicy stałej lub regulowanej do drzwi przylgowych dwuskrzydłowych

WYPOSAŻENIE DODATKOWE

dopłaty do ceny wybranego modelu skrzydła

trzeci zawias w skrzydle („60”, „70”, „80”)	15 / 18,45
zabezpieczenie dolnego ramiaka przed nadmiernym działaniem wilgoci (nie dotyczy skrzydeł z podcięciem wentylacyjnym)	20 / 24,60
maksymalne fabryczne skrócenie drzwi do 60 mm	+10%
skrzydło o nietypowej głębokości przyłgi min. 20 mm	+30%
podcięcie wentylacyjne	25 / 30,75
system przesuwny do zabudowy, naścienny, Premium	patrz str. 91-93
dodatkowe akcesoria: osłonki na zawiasy, opcje wentylacji	patrz str. 112-115
kłamki	patrz str. 124-126

KOLORYSTYKA**MALOWANE**

Ekologiczne farby akrylowe, kolory palet RAL i NCS (oprócz metalicznych) - dopłata według tabeli kolorystycznej - str. 123 (min. 2 szt.)

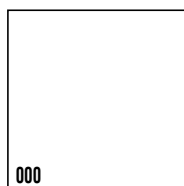

000

biały
(NCS s0500-N)

kolory palet RAL i NCS (oprócz metalicznych)

TABELA DOPŁAT

do skrzydeł kolory RAL, NCS S wg grup kolorystycznych - patrz str. 123

Model drzwi	GRUPA 1 kolory jasne	GRUPA 2 kolory pośrednie	GRUPA 3 kolory średnie	GRUPA 4 kolory ciemne
HAPPY	280 / 344,40	380 / 467,40	450 / 553,50	520 / 639,60
OŚCIEŻNICE	+20%	+30%	+40%	+60%



KONSTRUKCJA SKRZYDŁA

- system przylgowy
- ramiak drewniany obłożony dwiema malowanymi płytami HDF z wstawkami o powierzchni ryflowanej (wzory W1-W6 - wzór ryfli poziomy wzory W7-W9 - wzór ryfli pionowy)
- wzór W1-W9 - wypełnienie stanowi płyta wiórowa otworowana
- wzory W7S-W9S, W7A-W9A - wypełnienie stanowi warstwa stabilizująca o strukturze „plastra miodu”
- wzory W1S-W6S, W1A-W6A - wypełnienie stanowi drewno klejone warstwowo

SZKLENIE

- standard: wzory W1S-W6S szkło o grubości 6 mm hartowane wzór ASTRO;
- wzory W7S-W9S szkło o grubości 6 mm hartowane BIRAIN biały (przezroczyste/matowe)
- wzory W1A-W9A szkło o grubości 6 mm hartowane biały mat
- wzory W7S-W9S, W7A-W9A - wymiar szklenia niezależny od wymiaru drzwi (+/-2mm)
- szerokość szklenia wzór W7S, W7A - 71mm, wzór W8S, W8A - 210mm, wzór W9S, W9A - 280 mm

WYPOSAŻENIE STANDARDOWE

- zamek jednopunktowy, wpuszczany, rozstaw 72 mm, na klucz (WK), na wkładkę (WB), lub do blokady łazienkowej (WC)
- zawiasy czopowe wkręcane regulowane („70”-„80” - 2 szt.; „90” - 3 szt.)

WYMIARY SKRZYDEŁ

- jednoskrzydłowe: „70”, „80”, „90”
- dwuskrzydłowe: „70”+„70”; „70”+„80”; „70”+„90”; „80”+„80”; „80”+„90”; „90”+„90”

OŚCIEŻNICE















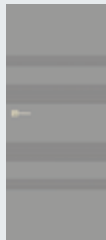





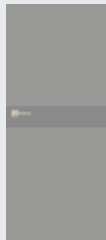

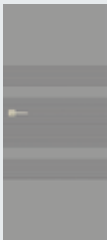

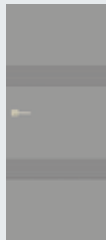

Do drzwi malowanych białych ościeżnice wykonane w folii dopasowanej kolorystycznie (dopuszczalna różnica w odcieniu skrzydeł, ościeżnic i ramek). Na zamówienie możliwość wykonania ościeżnic w kolorystyce z palet RAL i NCS - str. 123

Pełna informacja asortymentowa i techniczna ościeżnic na stronie 96-108.

WYPEŁNIENIA (standard wg opisu konstrukcji skrzydła)



SKRZYDŁA ASTRO (wersje + ceny)

					
W1 790 / 971,70	W1S 990 / 1217,70	W1A 990 / 1217,70	W2 790 / 971,70	W2S 990 / 1217,70	W2A 990 / 1217,70
					
W3 790 / 971,70	W3S 990 / 1217,70	W3A 990 / 1217,70	W4 790 / 971,70	W4S 990 / 1217,70	W4A 990 / 1217,70
					
W5 790 / 971,70	W5S 990 / 1217,70	W5A 990 / 1217,70	W6 790 / 971,70	W6S 990 / 1217,70	W6A 990 / 1217,70
					
W7 790 / 971,70	W7S 990 / 1217,70	W7A 990 / 1217,70	W8 790 / 971,70	W8S 990 / 1217,70	W8A 990 / 1217,70
					
W9 790 / 971,70	W9S 990 / 1217,70	W9A 990 / 1217,70			

UWAGA:

cena drzwi jednoskrzydłowych: cena skrzydła + cena ościeżnicy stałej lub regulowanej do drzwi przylgowych jednoskrzydłowych
cena drzwi dwuskrzydłowych: 2 x cena skrzydła + cena ościeżnicy stałej lub regulowanej do drzwi przylgowych dwuskrzydłowych

WYPOSAŻENIE DODATKOWE

dopłaty do ceny wybranego modelu skrzydła

rozmiar „100” (szklenie jak w „90”)	+20%
wypełnienie z płyty wiórowej pełnej (tyko wzory W1-W9)	145 / 178,35
trzeci zawias w skrzydle „70”-„80”	15 / 18,45
dodatkowy ramiak (tylko wzory W1-W9)	20 / 24,60
wzmocnienie pod samozamykacz (nie dotyczy wzorów W1S-W9S, W1A-W9A)	25 / 30,75
zabezpieczenie dolnego ramiaka przed nadmiernym działaniem wilgoci - nie dotyczy skrzydeł z podcięciem wentylacyjnym oraz wersji szklonych	20 / 24,60
podcięcie wentylacyjne (tylko wzory W1-W9)	25 / 30,75
system przesuwny: do zabudowy i naścienny, system Premium (nie dotyczy wersji W7S, W7A)	patrz str. 91-93
dodatkowe akcesoria: osłonki na zawiasy, opcje wentylacji	patrz str. 112-115
klamki	patrz str. 124-126



detal szyby BIRAIN biały (W7S, W8S, W9S)



detal szyby ASTRO (W1S-W6S)

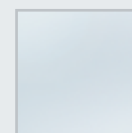

detal szyby biały mat (W1A-W9A)

KOLORYSTYKA**MALOWANE**

Ekologiczne farby akrylowe, kolory palet RAL i NCS (oprócz metalicznych) - dopłata według tabeli kolorystycznej - str. 123 (min. 2 szt.)



000

biały
(NCS s0500-N)kolory palet RAL i NCS
(oprócz metalicznych)

Rzeczywiste kolory mogą różnić się od zamieszczonych w ofercie. Dopuszczalna różnica w odcieniu skrzydeł, ościeżnic i ramek.

TABELA DOPŁAT

do skrzydeł kolory RAL, NCS S wg grup kolorystycznych - patrz str. 123

Model drzwi	GRUPA 1 kolory jasne	GRUPA 2 kolory pośrednie	GRUPA 3 kolory średnie	GRUPA 4 kolory ciemne
ASTRO	280 / 344,40	380 / 467,40	450 / 553,50	520 / 639,60
OŚCIEŻNICE	+20%	+30%	+40%	+60%

ASTRO Lux



KONSTRUKCJA SKRZYDŁA

- system przylgowy
- ramiak drewniany obłożony dwiema płytami HDF fornirowanymi naturalną okleiną dębową z wstawkami o powierzchni ryflowanej (wzory W1-W6 - wzór ryfli poziomy wzory W7-W9 - wzór ryfli pionowy)
- wzór W1-W9 - wypełnienie stanowi płyta wiórowa otworowana
- wzory W7S-W9S, W7A-W9A - wypełnienie stanowi warstwa stabilizująca o strukturze „plastra miodu”
- wzory W1S-W6S, W1A-W6A - wypełnienie stanowi drewno klejone warstwowo

SZKLENIE

- standard: wzory W1S-W6S szkło o grubości 6 mm hartowane wzór ASTRO;
- wzory W7S-W9S szkło o grubości 6 mm hartowane BIRAIN biały (przezroczyste/matowe)
- wzory W1A-W9A szkło o grubości 6 mm hartowane biały mat
- wzory W7S-W9S, W7A-W9A - wymiar szklenia niezależny od wymiaru drzwi (+/-2mm)
- szerokość szklenia wzór W7S, W7A - 71mm, wzór W8S, W8A - 210mm, wzór W9S, W9A - 280 mm

WYPOSAŻENIE STANDARDOWE

- zamek jednopunktowy, wpuszczany, rozstaw 72 mm, na klucz (WK), na wkładkę (WB), lub do blokady łazienkowej (WC)
- zawiasy czopowe wkręcane regulowane („70”-„80” - 2 szt.; „90” - 3 szt.)

WYMIARY SKRZYDEŁ

- jednoskrzydłowe: „70”, „80”, „90”
- dwuskrzydłowe: „70”+„70”; „70”+„80”; „70”+„90”; „80”+„80”; „80”+„90”; „90”+„90”

ÓSCIEŻNICE













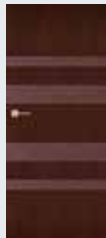

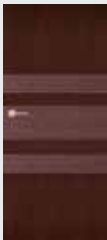





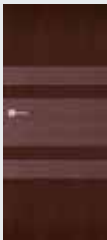

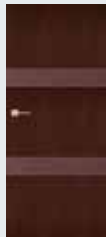



Pełna informacja asortymentowa i techniczna ościeżnic na stronie 96-108.

WYPEŁNIENIA (standard wg opisu konstrukcji skrzydła)



SKRZYDŁA ASTRO Lux (wersje + ceny)

					
W1 790 / 971,70	W1S 990 / 1217,70	W1A 990 / 1217,70	W2 790 / 971,70	W2S 990 / 1217,70	W2A 990 / 1217,70
					
W3 790 / 971,70	W3S 990 / 1217,70	W3A 990 / 1217,70	W4 790 / 971,70	W4S 990 / 1217,70	W4A 990 / 1217,70
					
W5 790 / 971,70	W5S 990 / 1217,70	W5A 990 / 1217,70	W6 790 / 971,70	W6S 990 / 1217,70	W6A 990 / 1217,70
					
W7 790 / 971,70	W7S 990 / 1217,70	W7A 990 / 1217,70	W8 790 / 971,70	W8S 990 / 1217,70	W8A 990 / 1217,70
					
W9 790 / 971,70	W9S 990 / 1217,70	W9A 990 / 1217,70			

UWAGA:

cena drzwi jednoskrzydłowych: cena skrzydła + cena ościeżnicy stałej lub regulowanej do drzwi przylgowych jednoskrzydłowych
cena drzwi dwuskrzydłowych: 2 x cena skrzydła + cena ościeżnicy stałej lub regulowanej do drzwi przylgowych dwuskrzydłowych

WYPOSAŻENIE DODATKOWE

dopłaty do ceny wybranego modelu skrzydła

rozmiar „100” (wystrój szklenia jak w „90”)	+20%
wypełnienie z płyty wiórowej pełnej (tylko wzory W1-W9)	145 / 178,35
trzeci zawias w skrzydle „70” - „80”	15 / 18,45
dodatkowy ramiak (tylko wzory W1-W9)	20 / 24,60
wzmocnienie pod samozamykacz (nie dotyczy wzorów W1S-W9S, W1A-W9A)	25 / 30,75
zabezpieczenie dolnego ramiaka przed nadmiernym działaniem wilgoci - nie dotyczy skrzydeł z podcięciem wentylacyjnymi oraz wersji szklonych	20 / 24,60
podcięcie wentylacyjne (tylko wzory W1-W9)	50 / 61,50
system przesuwny: do zabudowy i naścienny, system Premium (nie dotyczy wersji W7S, W7A)	patrz str. 91-93
dodatkowe akcesoria: osłonki na zawiasy, opcje wentylacji	patrz str. 112-115
klamki	patrz str. 124-126

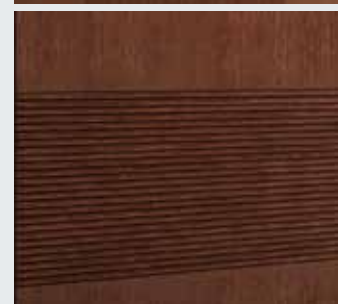

detal szyby BIRAIN biały (W7S, W8S, W9S)



detal szyby ASTRO (W1S-W6S)

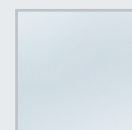

detal szyby biały mat (W1A-W9A)

KOLORYSTYKA**FORNIROWANE**

Drzwi fornirowane POL-SKONE pokryte są ekologicznym lakierem UV. Ma on zdecydowanie większą odporność na zarysowania i działanie światła od lakierów standardowych kładzionych nawet kilkuwarstwowo.

kolekcja III

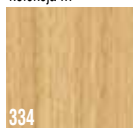

dąb europejski

RETRO - fornir dąb

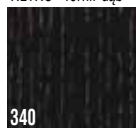

heban

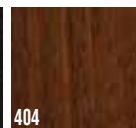

ciemny orzech

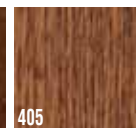

jasny orzech

Ze względu na naturalny charakter fornirów istnieje możliwość wystąpienia różnych ich odcieni. Rzeczywiste kolory fornirów mogą się różnić od zamieszczonych w ofercie.

DECO Lux, Lux Soft, Lux Soft Vario



KONSTRUKCJA SKRZYDŁA

- system przylgowy
- ramiak drewniany obłożony dwiema gładkimi płytami HDF forniowanymi naturalną okleiną, wypełnienie warstwą stabilizującą o strukturze „plaster miodu”
- DECO Lux - ramka profilowana
- DECO Lux Soft - ramka półokrągła

SZKLENIE

- standard DECO Lux, DECO Lux Soft szkło ornamentowe (ornament kura bezbarwna) lub szkło gładkie przezroczyste o grubości 4 mm
- standard DECO Lux Soft Vario szkło ornamentowe (point-s) o grubości 4 mm
- ze względu na bezpieczeństwo użytkowania producent zaleca stosowanie szkła hartowanego; kura – wersja 03 SD, kolekcja RETRO/LIMBA – kura brąz

WYPOSAŻENIE STANDARDOWE

- zamek jednopunktowy, wpuszczany, rozstaw 72 mm, na klucz (WK), na wkładkę (WB), lub do blokady łazienkowej (WC)
- zawiasy: kolekcja RETRO, LIMBA - czopowo wkręcane regulowane; kolekcja I, II, III - czopowo wkręcane; skrzydła (do standardowych futryn metalowych) czopowo wkręcane („60” - „70”, „80” - 2 szt., „90” - 3 szt.)

WYMIARY SKRZYDEŁ

- jednoskrzydłowe: „60”, „70”, „80”, „90”
- dwuskrzydłowe: „60”+„60”, „60”+„70”, „60”+„80”, „60”+„90”, „70”+„70”, „70”+„80”, „70”+„90”, „80”+„80”, „80”+„90”, „90”+„90”

ÓSCIEŻNICE



Pełna informacja asortymentowa i techniczna ościeżnic na stronie 96-108.

WYPEŁNIENIA



SKRZYDŁA DECO Lux, DECO Lux Soft (wersje + ceny)

	00	02 SM	03 SD	02 S6
KOLEKCJA I	355 / 436,65	391 / 480,93	454 / 558,42	559 / 687,57
KOLEKCJA II	373 / 458,79	412 / 506,76	477 / 586,71	587 / 722,01
KOLEKCJA III	409 / 503,07	450 / 553,50	522 / 642,06	643 / 790,89
RETRO - fornir dąb	498 / 612,54	570 / 701,10	678 / 833,94	781 / 960,63
LIMBA - fornir limba	498 / 612,54	570 / 701,10	678 / 833,94	781 / 960,63

SKRZYDŁA DECO Lux Soft Vario (wersje + ceny)

	BS1	BS2	BS3	BS4
KOLEKCJA I	411 / 505,53	466 / 573,18	521 / 640,83	576 / 708,48
KOLEKCJA II	428 / 526,44	483 / 594,09	538 / 661,74	594 / 730,62
KOLEKCJA III	464 / 570,72	519 / 638,37	574 / 706,02	629 / 773,67
RETRO - fornir dąb	570 / 701,10	659 / 810,57	714 / 878,22	769 / 945,87
LIMBA - fornir limba	570 / 701,10	659 / 810,57	714 / 878,22	769 / 945,87



	C01	C02	C03	D01	D03
KOLEKCJA I	411 / 505,53	466 / 573,18	521 / 640,83	521 / 640,83	466 / 573,18
KOLEKCJA II	428 / 526,44	483 / 594,09	538 / 661,74	538 / 661,74	483 / 594,09
KOLEKCJA III	464 / 570,72	519 / 638,37	574 / 706,02	574 / 706,02	519 / 638,37
RETRO - fornir dąb	570 / 701,10	659 / 810,57	714 / 878,22	714 / 878,22	659 / 810,57
LIMBA - fornir limba	570 / 701,10	659 / 810,57	714 / 878,22	714 / 878,22	659 / 810,57

WYPOSAŻENIE DODATKOWE

dopłaty do ceny wybranego modelu skrzydła

rozmiar „100” (wystrój szklenia jak w „90”)	+20%
rozmiar „110” (wystrój szklenia jak w „90”)	+40%
wypełnienie z płyty wiórowej otworowanej	98 / 120,54
wypełnienie z płyty wiórowej pełnej	145 / 178,35
zawiasy czopowe regulowane, trzeci zawias w skrzydle („60”, „70”, „80”)	15 / 18,45
dodatkowy ramiak (umożliwiający samodzielne skrócenie do 50 mm)	20 / 24,60
dwa dodatkowe ramiaki (umożliwiające samodzielne skrócenie do 90 mm)	40 / 49,20
zabezpieczenie dolnego ramiaka przed nadmiernym działaniem wilgoci (nie dotyczy skrzydeł z podcięciem wentylacyjnym)	20 / 24,60
maksymalne fabryczne skrócenie drzwi do 100 mm	+10%
wzmocnienie pod samozamykacz	25 / 30,75
skrzydło o nietypowej głębokości przylgi min. 20 mm	+30%
podcięcie wentylacyjne	50 / 61,50
szkło hartowane (dotyczy 1 szyby):	
wersja 03SD, 02S6, D01	150 / 184,50
wersja BS, D03	60 / 73,80
wersja C, 02SM	40 / 49,20
próg dębowy lakierowany do drzwi jednoskrzydłowych	50 / 61,50
system przesuwny do zabudowy, naścienny, Premium	patrz str. 91-93
dodatkowe akcesoria: osłonki na zawiasy, szklenie opcjonalne, bulaje, opcje wentylacji	patrz str. 110-115
klamki	patrz str. 124-126



DRZWI DŹWIĘKOIZOLACYJNE - str. 86

UWAGA:

cena drzwi jednoskrzydłowych: cena skrzydła + cena ościeżnicy stałej lub regulowanej do drzwi przylgowych jednoskrzydłowych

cena drzwi dwuskrzydłowych: 2 x cena skrzydła + cena ościeżnicy stałej lub regulowanej do drzwi przylgowych dwuskrzydłowych

KOLORYSTYKA**FORNIROWANE**

Drzwi fornirowane POL-SKONE pokryte są ekologicznym lakierem UV. Ma on zdecydowanie większą odporność na zarysowania i działanie światła od lakierów standardowych kładzionych nawet kilkuwarstwowo.

kolekcja I



kolekcja II

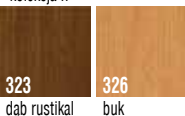

kolekcja III



RETRO - fornir dąb

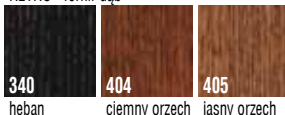

LIMBA - fornir limba

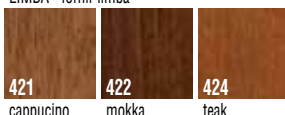

Ze względu na naturalny charakter fornirów istnieje możliwość wystąpienia różnych ich odcieni. Rzeczywiste kolory fornirów mogą się różnić od zamieszczonych w ofercie.

PROFILE RAMEK

DECO Lux

DECO Lux Soft,
DECO Lux Soft Vario



DUO



KONSTRUKCJA SKRZYDŁA

- system przylgowy lub system bezprzylgowy DUO
- ramiak drewniany obłożony dwiema gładkimi płytami HDF pokrytymi powierzchnią LAMISTONE, SILKSTONE
- wzór W00, W04 panele usłojenie pionowe
- wzór W02-W02A, W03-W03A panele usłojenie poziome

SZKLENIE

- wymiennie: biały mat, brąz mat, grafit satyna (patrz tabelka szklenia)

WYPOSAŻENIE STANDARDOWE

SYSTEM PRZYLGOWY

- zamek jednopunktowy, wpuszczany, rozstaw 72 mm, na klucz (WK), na wkładkę (WB), lub do blokady łazienkowej (WC)
- zawiasy: czopowe wkręcane („60”, „70”, „80” - 2 szt., „90” - 3 szt.)

SYSTEM BEZPRZYLGOWY

- zamek magnetyczny, wpuszczany (kolor chrom - satyna), na klucz (WK), do blokady łazienkowej (WC) - rozstaw 90 mm; na wkładkę (WB) - rozstaw 85 mm
- zawiasy bezprzylgowe kryte (system bezprzylgowy DUO) („60”, „70”, „80”, „90” - 2 szt.)

WYMIARY SKRZYDEŁ

- jednoskrzydłowe: „60”, „70”, „80”, „90”
- dwuskrzydłowe: „60”+„60”, „60”+„70”, „60”+„80”, „60”+„90”, „70”+„70”, „70”+„80”, „70”+„90”, „80”+„80”, „80”+„90”, „90”+„90”

ÓSCIEŻNICE

DUO



stała DUO



stała z MDF



regulowana DIN (ZP)



regulowana POL-SKONE (ZZ)



stała drewniana



regulowana DUO (DI)



regulowana lub stała metalowa

Pełna informacja asortymentowa i techniczna ościeżnic na stronie 96-108.

TABELA SZKLENIA SEMPRE

WZÓR / RODZAJ SZKŁA	wzór W04 - grubość 6 mm		
	wzór W01; W05 - grubość 4 mm hartowane		
	wzór W02-W02A; W03-W03A - grubość 4 mm		
KOLORY	biały mat	brąz mat	grafit satyna
258, 260, 266, 276, 290, 294, 296	X		
263, 265, 291, 292, 295, 297		X	
293			X

SKRZYDŁA SEMPRE (wersje + ceny)

W00
537 / 660,51W01
564 / 693,72W04
564 / 693,72W05
564 / 693,72W02P
564 / 693,72W02
564 / 693,72W02S1
564 / 693,72W02S2
564 / 693,72W02S3
564 / 693,72W02S4
564 / 693,72W02A
564 / 693,72W03P
564 / 693,72W03
564 / 693,72W03S1
564 / 693,72W03S2
564 / 693,72W03S3
564 / 693,72W03S4
564 / 693,72W03A
564 / 693,72

WYPOSAŻENIE DODATKOWE

dopłaty do ceny wybranego modelu skrzydła

maksymalne fabryczne skrócenie drzwi do 60 mm - drzwi krótsze o 20 mm – skracane od dołu; - drzwi krótsze o 30-60 mm – skracane symetrycznie (górny i dolny element drzwi posiada nietypową wysokość)	+20%
trzeci zawias w skrzydle („60”, „70”, „80”) (nie dotyczy DUO)	15 / 18,45
system przesuwny do zabudowy, naścienny, Premium	patrz str. 91-93
dotatkowe akcesoria: osłonki na zawiasy, opcje wentylacji	patrz str. 112-115
klamki	patrz str. 124-126
wersja bezprzylgowa Duo	patrz str. 6-7

panel - usłojenie poziome,
plycina - usłojenie poziomepanel - usłojenie poziome,
plycina - usłojenie poziome

UWAGA:

cena drzwi jednoskrzydłowych: cena skrzydła + cena ościeżnicy stałej lub regulowanej do drzwi przylgowych jednoskrzydłowych
cena drzwi dwuskrzydłowych: 2 x cena skrzydła + cena ościeżnicy stałej lub regulowanej do drzwi przylgowych dwuskrzydłowych

KOLORYSTYKA

LAMISTONE

Powierzchnia z powłoką zabezpieczającą przed wycieraniem i działaniem środków chemicznych. Polecana do budynków użyteczności publicznej i stosowana w warunkach intensywnej eksploatacji stolarki drzwiowej np.: hotele, biura.

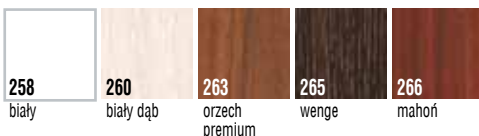

SILKSTONE

Powierzchnia o charakterystyce LAMISTONE z dodatkowym, niepowtarzalnym efektem struktury prawdziwego drewna.



PRZEKRÓJ DRZWI

ramiak drewniany obłożony
dwoma gładkimi płytami HDF
z powierzchnią
LAMISTONE, SILKSTONE

Rzeczywiste kolory mogą różnić się od zamieszczonych w ofercie. Dopuszczalna różnica w odcieniu skrzydeł, ościeżnic i ramek.

SEMPRE Alu



DUO

KONSTRUKCJA SKRZYDŁA

- system przylgowy lub system bezprzylgowy DUO
- ramiak drewniany obłożony dwiema gładkimi płytami HDF pokrytymi powierzchnią LAMISTONE, SILKSTONE
- panele uszkojenie poziome; dekoracyjne listwy aluminiowe

SZKLENIE

- wymiennie: biały mat, brąz mat, grafit satyna (patrz tabelka szklenia)

WYPOSAŻENIE STANDARDOWE

SYSTEM PRZYLGOWY

- zamek jednopunktowy, wpuszczany, rozstaw 72 mm, na klucz (WK), na wkładkę (WB), lub do blokady łazienkowej (WC)
- zawiasy: czopowe wkręcane („60” - 2 szt., „70” - 2 szt., „80” - 2 szt., „90” - 3 szt.)

SYSTEM BEZPRZYLGOWY

- zamek magnetyczny, wpuszczany (kolor chrom - satyna), na klucz (WK), do blokady łazienkowej (WC) - rozstaw 90 mm; na wkładkę (WB) - rozstaw 85 mm
- zawiasy bezprzylgowe kryte (system bezprzylgowy DUO) („60” - 2 szt., „70” - 2 szt., „80” - 2 szt., „90” - 2 szt.)

WYMIARY SKRZYDEŁ

- jednoskrzydłowe: „60”, „70”, „80”, „90”
- dwuskrzydłowe: „60”+„60”, „60”+„70”, „60”+„80”, „60”+„90”, „70”+„70”, „70”+„80”, „70”+„90”, „80”+„80”, „80”+„90”, „90”+„90”

OŚCIEŻNICE

DUO



stała DUO



stała z MDF



regulowana DIN (ZP)



regulowana POL-SKONE (ZZ)



stała drewniana



regulowana DUO (DI)



regulowana lub stała metalowa

Pełna informacja asortymentowa i techniczna ościeżnic na stronie 96-108.

TABELA SZKLENIA SEMPRE Alu

WZÓR / RODZAJ SZKŁA	wzór W02-W02A; W03-W03A - grubość 4 mm		
KOLORY	biały mat	brąz mat	grafit satyna
258, 260, 266, 276, 290, 294, 296	X		
263, 265, 291, 292, 295, 297		X	
293			X

SKRZYDŁA SEMPRE Alu (wersje + ceny)

W02P **868** / 1067,64 W02 **868** / 1067,64 W02S1 **868** / 1067,64



W02S2 **868** / 1067,64 W02S3 **868** / 1067,64 W02S4 **868** / 1067,64 W02A **868** / 1067,64



W03P **868** / 1067,64 W03 **868** / 1067,64 W03S1 **868** / 1067,64 W03S2 **868** / 1067,64 W03S3 **868** / 1067,64 W03S4 **868** / 1067,64 W03A **868** / 1067,64

UWAGA:

cena drzwi jednoskrzydłowych: cena skrzydła + cena ościeżnicy stałej lub regulowanej do drzwi przylgowych jednoskrzydłowych
cena drzwi dwuskrzydłowych: 2 x cena skrzydła + cena ościeżnicy stałej lub regulowanej do drzwi przylgowych dwuskrzydłowych

WYPOSAŻENIE DODATKOWE

dopłaty do ceny wybranego modelu skrzydła

maksymalne fabryczne skrócenie drzwi do 60 mm - drzwi krótsze o 20 mm – skracane od dołu; - drzwi krótsze o 30-60 mm – skracane symetrycznie (górny i dolny element drzwi posiada nietypową wysokość)	+20%
trzeci zawias w skrzydle („60”, „70”, „80”) (nie dotyczy DUO)	15 / 18,45
system przesuwny do zabudowy, naścienny, Premium	patrz str. 91-93
dodatkowe akcesoria: osłonki na zawiasy, opcje wentylacji	patrz str. 112-115
klamki	patrz str. 124-126
wersja bezprzylgowa Duo	patrz str. 6-7

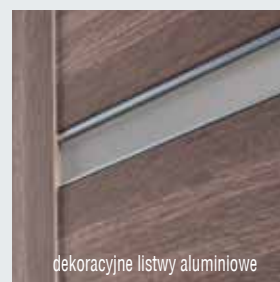
**KOLORYSTYKA****LAMISTONE**

Powierzchnia z powłoką zabezpieczającą przed wycieraniem i działaniem środków chemicznych. Polecana do budynków użyteczności publicznej i stosowana w warunkach intensywnej eksploatacji stolarki drzwiowej np.: hotele, biura.

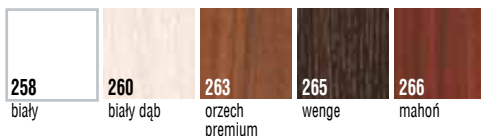
**SILKSTONE**

Powierzchnia o charakterystyce LAMISTONE z dodatkowym, niepowtarzalnym efektem struktury prawdziwego drewna.

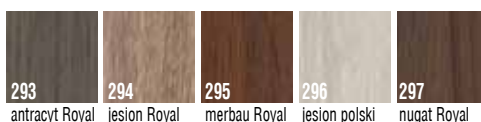

Rzeczywiste kolory mogą różnić się od zamieszczonych w ofercie. Dopuszczalna różnica w odcieniu skrzydeł, ościeżnic i ramek.

PRZEKRÓJ DRZWI

ramiak drewniany obłożony dwiema gładkimi płytami HDF z powierzchnią LAMISTONE, SILKSTONE

SEMPRE Onda



DUO

KONSTRUKCJA SKRZYDŁA

- system przylgowy lub system bezprzylgowy DUO
- ramiak drewniany obłożony dwiema gładkimi płytami HDF pokryty powierzchnią SILKSTONE, LAMISTONE, panele powierzchnia ryflowana

SZKLENIE

- wymiennie: biały mat, brąz mat (patrz tabela szklenia)
- wersja W01, W02: szkło hartowane biały mat, brąz mat

WYPOSAŻENIE STANDARDOWE

SYSTEM PRZYLGOWY

- zamek jednopunktowy, wpuszczany, rozstaw 72 mm, na klucz (WK), na wkładkę (WB), lub do blokady łazienkowej (WC)
- zawiasy: czopowe wkręcane („60”, „70”, „80” - 2 szt., „90” - 3 szt.)

SYSTEM BEZPRZYLGOWY

- zamek magnetyczny, wpuszczany (kolor chrom - satyna), na klucz (WK), do blokady łazienkowej (WC) - rozstaw 90 mm; na wkładkę (WB) - rozstaw 85 mm
- zawiasy bezprzylgowe kryte (system bezprzylgowy DUO) („60”, „70”, „80”, „90” - 2 szt.)

WYMIARY SKRZYDEŁ

- jednoskrzydłowe: „60”, „70”, „80”, „90”
- dwuskrzydłowe: „60”+„60”, „60”+„70”, „60”+„80”, „60”+„90”, „70”+„70”, „70”+„80”, „70”+„90”, „80”+„80”, „80”+„90”, „90”+„90”

OŚCIEŻNICE

DUO



stała DUO



stała z MDF



regulowana DIN (ZP)



regulowana POL-SKONE (ZZ)



stała drewniana



regulowana DUO (DI)



regulowana lub stała metalowa

Pełna informacja asortymentowa i techniczna ościeżnic na stronie 96-108.

TABELA SZKLENIA SEMPRE Onda

WZÓR	wzór W00, W03, W04, W05, W07, W08	wzór W01, W02		
RODZAJ SZKŁA	szkło grubość 4mm	szkło grubość 4mm hartowane		
KOLORY	biały mat	brąz mat	biały mat	brąz mat
258, 260, 266, 276, 294, 296	x		x	
263, 265, 295, 297		x		x

SKRZYDŁA SEMPRE Onda (wersje + ceny)

W00

564 / 693,72

W01

564 / 693,72

W02

564 / 693,72

W03

564 / 693,72

W04

564 / 693,72

W05

564 / 693,72

W07

564 / 693,72

W08

564 / 693,72**WYPOSAŻENIE DODATKOWE**

dopłaty do ceny wybranego modelu skrzydła

maksymalne fabryczne skrócenie drzwi do 60 mm - drzwi krótsze o 20 mm – skracane od dołu; - drzwi krótsze o 30-60 mm – skracane symetrycznie (górny i dolny element drzwi posiada nietypową wysokość)	+20%
trzeci zawias w skrzydle („60”, „70”, „80”) (nie dotyczy DUO)	15 / 18,45
system przesuwny do zabudowy, naścienny, Premium	patrz str. 91-93
dodatkowe akcesoria: osłonki na zawiasy, opcje wentylacji	patrz str. 112-115
klamki	patrz str. 124-126
wersja bezprzylgowa Duo	patrz str. 6-7

**KOLORYSTYKA****LAMISTONE**

Powierzchnia z powłoką zabezpieczającą przed wycieraniem i działaniem środków chemicznych. Polecana do budynków użyteczności publicznej i stosowana w warunkach intensywnej eksploatacji stolarki drzwiowej np.: hotele, biura.

**SILKSTONE**

Powierzchnia o charakterystyce LAMISTONE z dodatkowym, niepowtarzalnym efektem struktury prawdziwego drewna.

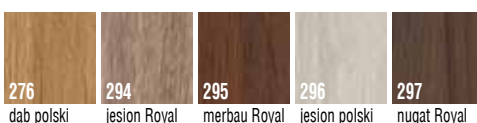
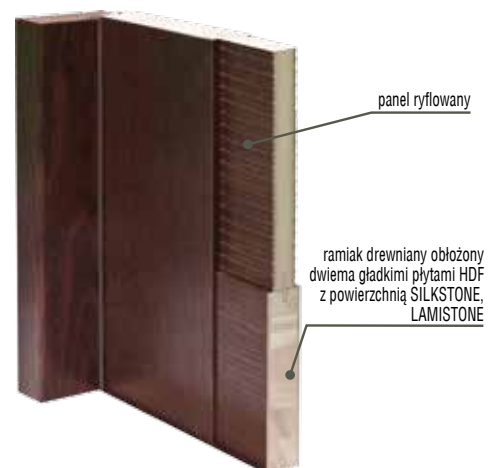
**PRZEKRÓJ DRZWI**

SEMPRE Lux



DUO



KONSTRUKCJA SKRZYDŁA

- system przylgowy lub system bezprzylgowy DUO
- ramiak drewniany obłożony dwiema gładkimi płytami HDF pokryty powierzchnią fornirowaną
- panele usłojenie poziome

SZKLENIE

- wymiennie: biały mat, brąz mat, grafit satyna (patrz tabela szklenia)

WYPOSAŻENIE STANDARDOWE

SYSTEM PRZYLGOWY

- zamek jednopunktowy, wpuszczany, rozstaw 72 mm, na klucz (WK), na wkładkę (WB), lub do blokady łazienkowej (WC)
- zawiasy: drzwi (komplet: skrzydło z ościeżnicą drewnianą lub DIN) - czopowe wkręcane regulowane; skrzydła (do standardowych futryn metalowych) - czopowe wkręcane („60”, „70”, „80” - 2 szt., „90” - 3 szt.)

SYSTEM BEZPRZYLGOWY

- zamek magnetyczny, wpuszczany (kolor chrom - satyna), na klucz (WK), do blokady łazienkowej (WC) - rozstaw 90 mm; na wkładkę (WB) - rozstaw 85 mm
- zawiasy bezprzylgowe kryte (system bezprzylgowy DUO) („60”, „70”, „80”, „90” - 2 szt.)

WYMIARY SKRZYDEŁ

- jednoskrzydłowe: „60”, „70”, „80”, „90”
- dwuskrzydłowe: „60”+„60”, „60”+„70”, „60”+„80”, „60”+„90”, „70”+„70”, „70”+„80”, „70”+„90”, „80”+„80”, „80”+„90”, „90”+„90”

OŚCIEŻNICE

DUO



stala DUO



regulowana DIN (ZP)



regulowana POL-SKONE (ZZ)



stala drewniana

DUO



regulowana DUO (DI)



regulowana Model 2000 (ZM)



regulowana RETRO (ZR)



regulowana Q-SYSTEM (ZJ)



regulowana lub stalowa metalowa

Pełna informacja asortymentowa i techniczna ościeżnic na stronie 96-108.

TABELA SZKLENIA SEMPRE Lux

WZÓR / RODZAJ SZKŁA	wzór W04 - grubość 6 mm		
	wzór W01; W05 - grubość 4 mm hartowane		
	wzór W02-W02A; W03-W03A - grubość 4 mm		
KOLORY	biały mat	brąz mat	grafit satyna
311, 312, 323, 334, 332	X		
350			X
351, 352, 404, 405, 421, 422, 424		X	

SKRZYDŁA SEMPRE Lux (wersje + ceny)



	W00	W01	W04	W05
KOLORYSTYKA 311; 323	725 / 891,75	725 / 891,75	725 / 891,75	725 / 891,75
KOLORYSTYKA 312; 332; 334; 350; 351; 352; 404; 405; 421; 422; 424	830 / 1020,90	830 / 1020,90	830 / 1020,90	830 / 1020,90



	W02P	W02	W02S1	W02S2	W02S3	W02S4	W02A
KOLORYSTYKA 311; 323	725 / 891,75	725 / 891,75	725 / 891,75	725 / 891,75	725 / 891,75	725 / 891,75	725 / 891,75
KOLORYSTYKA 312; 332; 334; 350; 351; 352; 404; 405; 421; 422; 424	830 / 1020,90	830 / 1020,90	830 / 1020,90	830 / 1020,90	830 / 1020,90	830 / 1020,90	830 / 1020,90



	W03P	W03	W03S1	W03S2	W03S3	W03S4	W03A
KOLORYSTYKA 311; 323	725 / 891,75	725 / 891,75	725 / 891,75	725 / 891,75	725 / 891,75	725 / 891,75	725 / 891,75
KOLORYSTYKA 312; 332; 334; 350; 351; 352; 404; 405; 421; 422; 424	830 / 1020,90	830 / 1020,90	830 / 1020,90	830 / 1020,90	830 / 1020,90	830 / 1020,90	830 / 1020,90

UWAGA:

cena drzwi jednoskrzydłowych: cena skrzydła + cena ościeżnicy stałej lub regulowanej do drzwi przylgowych jednoskrzydłowych
cena drzwi dwuskrzydłowych: 2 x cena skrzydła + cena ościeżnicy stałej lub regulowanej do drzwi przylgowych dwuskrzydłowych

WYPOSAŻENIE DODATKOWE

dopłaty do ceny wybranego modelu skrzydła

maksymalne fabryczne skrócenie drzwi do 60 mm - drzwi krótsze o 20 mm – skracane od dołu; - drzwi krótsze o 30-60 mm – skracane symetrycznie (górny i dolny element drzwi posiada nietypową wysokość)	+20%
trzeci zawias w skrzydle („60”, „70”, „80”) (nie dotyczy DUO)	15 / 18,45
system przesuwny do zabudowy, naścienny, Premium	patrz str. 91-93
dodatkowe akcesoria: osłonki na zawiasy, opcje wentylacji	patrz str. 112-115
kłamki	patrz str. 124-126
wersja bezprzylgowa Duo	patrz str. 6-7



panel - usłojenie poziome, płycina - usłojenie poziome



panel - usłojenie poziome, płycina - usłojenie poziome

KOLORYSTYKA

FORNIROWANE

Drzwi fornirowane POL-SKONE pokryte są ekologicznym lakierem UV. Ma on zdecydowanie większą odporność na zarysowania i działanie światła od lakierów standardowych kładzionych nawet kilkuwarstwowo.

kolekcja I

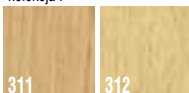

311 jasny dąb 312 limba

kolekcja III



332 klon 334 dąb europejski

RETRO - fornir dąb



404 ciemny orzech 405 jasny orzech

LIMBA - fornir limba

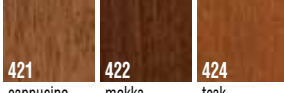

421 cappuccino 422 mokka 424 teak

kolekcja II



323 dąb rustikal

kolekcja IV



350 grafit 351 marrone 352 nero

PRZEKRÓJ DRZWI



ramiak drewniany obłożony dwiema gładkimi płytami HDF z powierzchnią fornirowaną

Ze względu na naturalny charakter fornirów istnieje możliwość wystąpienia różnych ich odcieni. Rzeczywiste kolory fornirów mogą się różnić od zamieszczonych w ofercie.

SEMPRE Lux Alu



KONSTRUKCJA SKRZYDŁA

- system przylgowy lub system bezprzylgowy DUO
- ramiak drewniany obłożony dwiema gładkimi płytami HDF pokryty powierzchnią forniowaną
- panele usfojenie poziome; dekoracyjne listwy aluminiowe

SZKLENIE

- wymiennie: biały mat, brąz mat, grafit satyna (patrz tabela szklenia)

WYPOSAŻENIE STANDARDOWE

SYSTEM PRZYLGOWY

- zamek jednopunktowy, wpuszczany, rozstaw 72 mm, na klucz (WK), na wkładkę (WB), lub do blokady łazienkowej (WC)
- zawiasy: drzwi (komplet: skrzydło z ościeżnicą drewnianą lub DIN) - czopowe wkręcane regulowane; skrzydła (do standardowych futryn metalowych) - czopowe wkręcane („60”, „70”, „80” - 2 szt., „90” - 3 szt.)

SYSTEM BEZPRZYLGOWY

- zamek magnetyczny, wpuszczany (kolor chrom - satyna), na klucz (WK), do blokady łazienkowej (WC) - rozstaw 90 mm; na wkładkę (WB) - rozstaw 85 mm
- zawiasy bezprzylgowe kryte (system bezprzylgowy DUO) („60”, „70”, „80”, „90” - 2 szt.)

WYMIARY SKRZYDEŁ

- jednoskrzydłowe: „60”, „70”, „80”, „90”
- dwuskrzydłowe: „60”+„60”, „60”+„70”, „60”+„80”, „60”+„90”, „70”+„70”, „70”+„80”, „70”+„90”, „80”+„80”, „80”+„90”, „90”+„90”

OŚCIEŻNICE

















Pełna informacja asortymentowa i techniczna ościeżnic na stronie 96-108.

TABELA SZKLENIA SEMPRE Lux Alu

WZÓR / RODZAJ SZKŁA	wzór W02-W02A; W03-W03A - grubość 4 mm		
KOLORY	biały mat	brąz mat	grafit satyna
311, 312, 323, 334, 332	X		
350			X
351, 352, 404, 405, 421, 422, 424		X	

SKRZYDŁA SEMPRE Lux Alu (wersje + ceny)

							
	W02P 1040 / 1279,20	W02 1040 / 1279,20	W02S1 1040 / 1279,20				
KOLORYSTYKA 311; 323							
KOLORYSTYKA 312; 332; 334; 350; 351; 352; 404; 405; 421; 422; 424	1145 / 1408,35	1145 / 1408,35	1145 / 1408,35				
							
	W02S2 1040 / 1279,20	W02S3 1040 / 1279,20	W02S4 1040 / 1279,20	W02A 1040 / 1279,20			
KOLORYSTYKA 311; 323							
KOLORYSTYKA 312; 332; 334; 350; 351; 352; 404; 405; 421; 422; 424	1145 / 1408,35	1145 / 1408,35	1145 / 1408,35	1145 / 1408,35			
							
	W03P 1040 / 1279,20	W03 1040 / 1279,20	W03S1 1040 / 1279,20	W03S2 1040 / 1279,20	W03S3 1040 / 1279,20	W03S4 1040 / 1279,20	W03A 1040 / 1279,20
KOLORYSTYKA 311; 323							
KOLORYSTYKA 312; 332; 334; 350; 351; 352; 404; 405; 421; 422; 424	1145 / 1408,35	1145 / 1408,35	1145 / 1408,35	1145 / 1408,35	1145 / 1408,35	1145 / 1408,35	1145 / 1408,35

UWAGA:

cena drzwi jednoskrzydłowych: cena skrzydła + cena ościeżnicy stałej lub regulowanej do drzwi przylgowych jednoskrzydłowych
cena drzwi dwuskrzydłowych: 2 x cena skrzydła + cena ościeżnicy stałej lub regulowanej do drzwi przylgowych dwuskrzydłowych

WYPOSAŻENIE DODATKOWE

dołaty do ceny wybranego modelu skrzydła

maksymalne fabryczne skrócenie drzwi do 60 mm - drzwi krótsze o 20 mm – skracane od dołu; - drzwi krótsze o 30-60 mm – skracane symetrycznie (górny i dolny element drzwi posiada nietypową wysokość)	+20%
trzeci zawias w skrzydle („60”, „70”, „80”) (nie dotyczy DUO)	15 / 18,45
system przesuwny do zabudowy, naścienny, Premium	patrz str. 91-93
dodatkowe akcesoria: osłonki na zawiasy, opcje wentylacji	patrz str. 112-115
klamki	patrz str. 124-126
wersja bezprzylgowa Duo	patrz str. 6-7

KOLORYSTYKA

FORNIOWANE

Drzwi forniowane POL-SKONE pokryte są ekologicznym lakierem UV. Ma on zdecydowanie większą odporność na zarysowania i działanie światła od lakierów standardowych kładzionych nawet kilkuwarstwowo.

kolekcja I

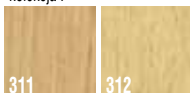

311 jasny dąb 312 limba

kolekcja III



332 klon 334 dąb europejski

RETRO - fornir dąb

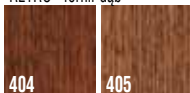

404 ciemny orzech 405 jasny orzech

LIMBA - fornir limba

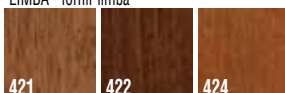

421 cappuccino 422 mokka 424 teak

kolekcja II



323 dąb rustikal

kolekcja IV



350 grafit 351 marrone 352 nero

PRZEKRÓJ DRZWI



ramiak drewniany obłożony dwiema gładkimi płytami HDF z powierzchnią forniowaną

Ze względu na naturalny charakter fornirów istnieje możliwość wystąpienia różnych ich odcieni. Rzeczywiste kolory fornirów mogą się różnić od zamieszczonych w ofercie.

SEMPRE Inserto



KONSTRUKCJA SKRZYDŁA

- system przylgowy lub system bezprzylgowy DUO
- ramiak drewniany obłożony dwiema gładkimi płytami HDF pokryty powierzchnią fornirowaną, panele powierzchnia ryflowana

SZKLENIE

- standard: szkło biały mat o grubości 4 mm w kolorystyce: dąb europejski
- standard: szkło brąz mat o grubości 4 mm w kolorystyce: heban, jasny orzech, ciemny orzech

WYPOSAŻENIE STANDARDOWE

SYSTEM PRZYLGOWY

- zamek jednopunktowy, wpuszczany, rozstaw 72 mm, na klucz (WK), na wkładkę (WB), lub do blokady łazienkowej (WC)
- zawiasy: drzwi (komplet: skrzydło z ościeżnicą drewnianą lub DIN) - czopowe wkręcane regulowane; skrzydła (do standardowych futryn metalowych) - czopowe wkręcane („60”, „70”, „80” - 2 szt., „90” - 3 szt.)

SYSTEM BEZPRZYLGOWY

- zamek magnetyczny, wpuszczany (kolor chrom - satyna), na klucz (WK), do blokady łazienkowej (WC) - rozstaw 90 mm; na wkładkę (WB) - rozstaw 85 mm
- zawiasy bezprzylgowe kryte (system bezprzylgowy DUO) („60”, „70”, „80”, „90” - 2 szt.)

WYMIARY SKRZYDEŁ

- jednoskrzydłowe: „60”, „70”, „80”, „90”
- dwuskrzydłowe: „60”+„60”, „60”+„70”, „60”+„80”, „60”+„90”, „70”+„70”, „70”+„80”, „70”+„90”, „80”+„80”, „80”+„90”, „90”+„90”

OŚCIEŻNICE

DUO



stała DUO



regulowana DIN (ZP)



regulowana POL-SKONE (ZZ)



stała drewniana



regulowana DUO (DI)



regulowana Model 2000 (ZM)



regulowana RETRO (ZR)



regulowana Q-SYSTEM (ZJ)



regulowana lub stała metalowa

Pełna informacja asortymentowa i techniczna ościeżnic na stronie 96-108.

SKRZYDŁA SEMPRE Inserto (wersje + ceny)



W01
990 / 1217,70



W02
990 / 1217,70



W03
990 / 1217,70



W04
990 / 1217,70



W05
990 / 1217,70

WYPOSAŻENIE DODATKOWE

dopłaty do ceny wybranego modelu skrzydła

maksymalne fabryczne skrócenie drzwi do 60 mm - drzwi krótsze o 20 mm – skracane od dołu; - drzwi krótsze o 30-60 mm – skracane symetrycznie (górny i dolny element drzwi posiada nietypową wysokość)	+20%
trzeci zawias w skrzydle („60”, „70”, „80”) (nie dotyczy DUO)	15 / 18,45
system przesuwny do zabudowy, naścienny, Premium	patrz str. 91-93
dodatkowe akcesoria: osłonki na zawiasy, opcje wentylacji	patrz str. 112-115
klamki	patrz str. 124-126
wersja bezprzylgowa Duo	patrz str. 6-7

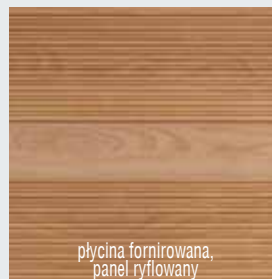

płyca formiowana,
panel ryflowany



panel ryflowany, szyba



panel ryflowany

UWAGA:

cena drzwi jednoskrzydłowych: cena skrzydła + cena ościeżnicy stałej lub regulowanej do drzwi przylgowych jednoskrzydłowych
cena drzwi dwuskrzydłowych: 2 x cena skrzydła + cena ościeżnicy stałej lub regulowanej do drzwi przylgowych dwuskrzydłowych

KOLORYSTYKA

FORNIOWANE

Drzwi forniowane POL-SKONE pokryte są ekologicznym lakierem UV. Ma on zdecydowanie większą odporność na zarysowania i działanie światła od lakierów standardowych kładzonych nawet kilkuwarstwowo.

kolekcja III

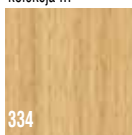

334
dąb europejski

RETRO - fornir dąb

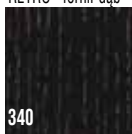

340
heban

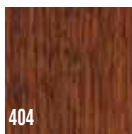

404
ciemny orzech

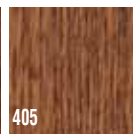

405
jasny orzech

PRZEKRÓJ DRZWI

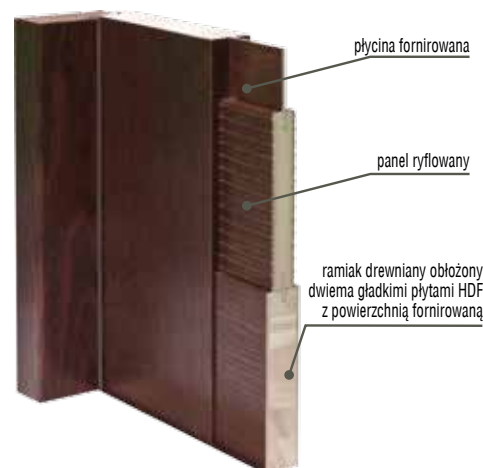

SEMPRE Sense



DUO



KONSTRUKCJA SKRZYDŁA

- system przylgowy lub system bezprzylgowy DUO
- ramiak drewniany obłożony dwiema gładkimi płytami HDF pokrytymi powierzchnią fornirowaną, panele powierzchnia z głęboką strukturą drewna

SZKLENIE

- standard: szkło biały mat o grubości 4 mm w kolorystyce: dąb naturalny
- standard: szkło brąz mat o grubości 4 mm w kolorystyce: orzech średni, orzech czarny
- standard: szkło grafit satyna o grubości 4 mm w kolorystyce: grafit Sense

WYPOSAŻENIE STANDARDOWE

SYSTEM PRZYLGOWY

- zamek jednopunktowy, wpuszczany, rozstaw 72 mm, na klucz (WK), na wkładkę (WB), lub do blokady łazienkowej (WC)
- zawiasy: drzwi (komplet: skrzydło z ościeżnicą drewnianą lub DIN) - czopowe wkręcane regulowane; skrzydła (do standardowych futryn metalowych) - czopowe wkręcane („60”, „70”, „80” - 2 szt., „90” - 3 szt.)

SYSTEM BEZPRZYLGOWY

- zamek magnetyczny, wpuszczany (kolor chrom - satyna), na klucz (WK), do blokady łazienkowej (WC) - rozstaw 90 mm; na wkładkę (WB) - rozstaw 85 mm
- zawiasy bezprzylgowe kryte (system bezprzylgowy DUO) („60”, „70”, „80”, „90” - 2 szt.)

WYMIARY SKRZYDEŁ

- jednoskrzydłowe: „60”, „70”, „80”, „90”
- dwuskrzydłowe: „60”+„60”, „60”+„70”, „60”+„80”, „60”+„90”, „70”+„70”, „70”+„80”, „70”+„90”, „80”+„80”, „80”+„90”, „90”+„90”

OŚCIEŻNICE

DUO



stała DUO



regulowana DIN (ZP)



regulowana POL-SKONE (ZZ)



stała drewniana



regulowana DUO (DI)



regulowana Q-SYSTEM (ZJ)



regulowana lub stała metalowa

Pełna informacja asortymentowa i techniczna ościeżnic na stronie 96-108.

SKRZYDŁA SEMPRESense (wersje + ceny)



W01

990 / 1217,70

W02

990 / 1217,70

W03

990 / 1217,70

W04

990 / 1217,70



W05

990 / 1217,70

W06

990 / 1217,70

W07

990 / 1217,70

W08

990 / 1217,70

WYPOSAŻENIE DODATKOWE

dopłaty do ceny wybranego modelu skrzydła

maksymalne fabryczne skrócenie drzwi do 60 mm - drzwi krótsze o 20 mm – skracane od dołu; - drzwi krótsze o 30-60 mm – skracane symetrycznie (górny i dolny element drzwi posiada nietypową wysokość)	+20%
trzeci zawias w skrzydle („60”, „70”, „80”) (nie dotyczy DUO)	15 / 18,45
system przesuwny do zabudowy, naścienny, Premium	patrz str. 91-93
dodatkowe akcesoria: osłonki na zawiasy, opcje wentylacji	patrz str. 112-115
klamki	patrz str. 124-126
wersja bezprzylgowa Duo	patrz str. 6-7



głęboka struktura drewna paneli



głęboka struktura drewna paneli

UWAGA:

cena drzwi jednoskrzydłowych: cena skrzydła + cena ościeżnicy stałej lub regulowanej do drzwi przylgowych jednoskrzydłowych
cena drzwi dwuskrzydłowych: 2 x cena skrzydła + cena ościeżnicy stałej lub regulowanej do drzwi przylgowych dwuskrzydłowych

KOLORYSTYKA

FORNIOWANE

Drzwi forniowane POL-SKONE pokryte są ekologicznym lakierem UV. Ma on zdecydowanie większą odporność na zarysowania i działanie światła od lakierów standardowych kładzonych nawet kilkuwarstwowo.

kolekcja IV

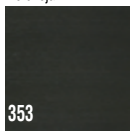
353
grafit Sense

kolekcja V

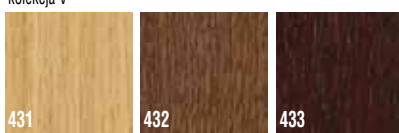
431
dąb naturalny432
orzech średni433
orzech czarny

PRZEKRÓJ DRZWI

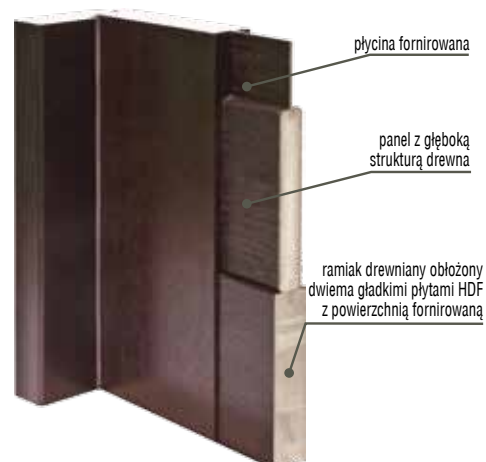

plycina forniowana

panel z głęboką strukturą drewna

ramiak drewniany obłożony dwiema gładkimi płytami HDF z powierzchnią forniowaną

SEMPRE Verse



DUO



KONSTRUKCJA SKRZYDŁA

- system przylgowy lub system bezprzylgowy DUO
- ramiak z klejонki drewnianej, obłożony dwiema gładkimi płytami HDF pokryte powierzchnią forniowaną lub pokryty powierzchnią LAMISTONE, SILKSTONE

SZKLENIE

- wymiennie: szkło hartowane Decormat biały, Decormat brąz, grafit satyna (wzory W01-W04, patrz tabelka szklenia)
- wymiennie szkło hartowane: biały, brąz (wzór W06, W08), biały (wzór W07)
- wymiennie szkło hartowane: biały mat, brąz mat, grafit satyna (wzór W05)

WYPOSAŻENIE STANDARDOWE

SYSTEM PRZYLGOWY

- zamek jednopunktowy, wpuszczany, rozstaw 72 mm, na klucz (WK), na wkładkę (WB), lub do blokady łazienkowej (WC)
- zawiasy: drzwi w kolorystyce RETRO/ LIMBA/ kolekcja IV (komplet: skrzydło z ościeżnicą drewnianą lub DIN - czopowe wkręcane regulowane; drzwi forniowane kolekcja I, II, III, LAMISTONE, SILKSTONE (komplet: skrzydło z ościeżnicą drewnianą lub DIN- czopowe wkręcane; skrzydła (do standardowych ościeżnic metalowych)- czopowe wkręcane („70”, „80”- 2 szt., „90”- 3 szt)

- zawiasy: czopowe wkręcane („70”, „80” - 2 szt., „90” - 3 szt.)

SYSTEM BEZPRZYLGOWY

- zamek magnetyczny, wpuszczany (kolor chrom - satyna), na klucz (WK), do blokady łazienkowej (WC) - rozstaw 90 mm; na wkładkę (WB) - rozstaw 85 mm
- zawiasy bezprzylgowe kryte (system bezprzylgowy DUO) („70”, „80”, „90” - 2 szt.)

WYMIARY SKRZYDEŁ

- jednoskrzydłowe: „70”; „80”; „90”
- dwuskrzydłowe: „70”+„70”; „70”+„80”; „70”+„90”; „80”+„80”; „80”+„90”; „90”+„90”

OŚCIEŻNICE

DUO



stała DUO



regulowana DIN (ZP)



regulowana POL-SKONE (ZZ)



stała drewniana



regulowana DUO (DI)



regulowana Model 2000 (ZM)



regulowana RETRO (ZR)



regulowana Q-SYSTEM (ZJ)



regulowana lub stała metalowa





Pełna informacja asortymentowa i techniczna ościeżnic na stronie 96-108.





TABELA SZKLENIA SEMPRE Verse

WZÓR / RODZAJ SZKŁA	wzór W01, W02, W03, W04 - grubość 4mm hartowane			wzór W05 - grubość 6mm hartowane		
	decormat biały	decormat brąz	grafit satyna	biały mat	brąz mat	grafit satyna
258, 260, 266, 276, 290, 294, 296, 311, 312, 323, 334	X			X		
263, 265, 291, 292, 295, 297, 351, 352, 404, 405, 421, 422, 424		X			X	
293, 350			X			X

Uwaga! Szkło DECORMAT biały i DECORMAT brąz wizualnie różni się od szkła biały mat i brąz mat.

SKRZYDŁA SEMPRE Verse (wersje + ceny)

					
	W03P	W01	W02	W03	W04
LAMISTONE, SILKSTONE	690 / 848,70	890 / 1094,70	890 / 1094,70	890 / 1094,70	890 / 1094,70
FORNIROWANE	790 / 971,70	990 / 1217,70	990 / 1217,70	990 / 1217,70	990 / 1217,70

				
	W05	W06	W07	W08
LAMISTONE, SILKSTONE	486 / 597,78	686 / 843,78	686 / 843,78	686 / 843,78
FORNIROWANE	790 / 971,70	990 / 1217,70	990 / 1217,70	990 / 1217,70

UWAGA:

cena drzwi jednoskrzydłowych: cena skrzydła + cena ościeżnicy stałej lub regulowanej do drzwi przylgowych jednoskrzydłowych
cena drzwi dwuskrzydłowych: 2 x cena skrzydła + cena ościeżnicy stałej lub regulowanej do drzwi przylgowych dwuskrzydłowych



WYPOSAŻENIE DODATKOWE

dopłaty do ceny wybranego modelu skrzydła

maksymalne fabryczne skrócenie drzwi do 60 mm (nie dotyczy W05-W08)	+20%
- drzwi krótsze o 20 mm – skracane od dołu; - drzwi krótsze o 30-60 mm – skracane symetrycznie (górny i dolny element drzwi posiada nietypową wysokość)	
trzeci zawias w skrzydle („70”, „80”) (nie dotyczy DUO)	15 / 18,45
system przesuwny do zabudowy, naścienny, Premium	patrz str. 91-93
dotatkowe akcesoria: osłonki na zawiasy, opcje wentylacji	patrz str. 112-115
klamki	patrz str. 124-126
wersja bezprzylgowa Duo	patrz str. 6-7

wzór W05 - W08 możliwość zamówienia skrzydła o nietypowej wysokości 1970 mm

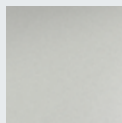
SZKLENIE - biały, brąz

		
W01 Decormat biały, Decormat brąz, grafit satyna	W05 biały mat, brąz mat, grafit satyna	W02-W04 Decormat biały, Decormat brąz, grafit satyna
		
W06 - BIRAIN	W07 - BLUR	
		
W08 - STACCATO		

Wersje W08 biały / brąz; W06, W07 biały

patrz zestawienie szklenia - str. 110

Uwaga! Szkło DECORMAT biały i DECORMAT brąz wizualnie różni się od szkła biały mat i brąz mat.

KOLORYSTYKA

LAMISTONE

Powierzchnia z powłoką zabezpieczającą przed wycieraniem i działaniem środków chemicznych. Polecana do budynków użyteczności publicznej i stosowana w warunkach intensywnej eksploatacji stolarki drzwiowej np.: hotele, biura.

				
258 biały	260 biały dąb	263 orzech premium	265 wenge	266 mahoń

SILKSTONE

Powierzchnia o charakterystyce LAMISTONE z dodatkowym, niepowtarzalnym efektem struktury prawdziwego drewna.

				
276 dąb polski	290 dąb Royal	291 orzech Royal	292 kasztan Royal	
				
293 antracyt Royal	294 jesion Royal	295 merbau Royal	296 jesion polski	297 nugat Royal

FORNIROWANE

Drzwi fornirowane POL-SKONE pokryte są ekologicznym lakierem UV. Ma on zdecydowanie większą odporność na zarysowania i działanie światła od lakierów standardowych kładzonych nawet kilkuwarstwowo.

						
kolekcja I	kolekcja II	kolekcja III	kolekcja IV			
311 jasny dąb	312 limba	323 dąb rustikal	334 dąb europejski	350 grafit	351 marrone	352 nero
						
RETRO - fornir dąb	LIMBA - fornir limba					
404 ciemny orzech	405 jasny orzech	421 cappuccino	422 mokka	424 teak		

Ze względu na naturalny charakter fornirów istnieje możliwość wystąpienia różnych ich odcieni. Rzeczywiste kolory fornirów mogą się różnić od zamieszczonych w ofercie. Dopuszczalna różnica w odcieniu skrzydeł, ościeżnic i ramek.

PRZEKRÓJ DRZWI



ramiak z klejonej drewnianej obłożony dwiema gładkimi płytami HDF z powierzchnią fornirowaną lub powierzchnią LAMISTONE, SILKSTONE

TANGANIKA, SAHARA, KONGO



KONSTRUKCJA SKRZYDŁA

- system przylgowy
- wersja A, B, C: ramiak drewniany obłożony dwiema gładkimi płytami HDF fornirowanymi naturalną okleiną w kolorze teak, biały dąb, wenge, wypełnienie płytą wiórową otworowaną
- wersja D: ramiak z klejunki sosnowej z frezowaną płyciną MDF, ramiaki oraz płyciny fornirowane

SZKLENIE

- szkło ornamentowe (point-s) o grubości 4 mm

WYPOSAŻENIE STANDARDOWE

- zamek jednopunktowy, wpuszczany, rozstaw 72 mm, na klucz (WK), na wkładkę (WB), lub do blokady łazienkowej (WC)
- zawiasy: drzwi (komplet: skrzydło z ościeżnicą drewnianą lub DIN) - czopowe wkręcane regulowane; skrzydła (do standardowych futryn metalowych) - czopowe wkręcane („60”, „70”, „80” - 2 szt., „90” - 3 szt.)

WYMIARY SKRZYDEŁ

- jednoskrzydłowe: „60”, „70”, „80”, „90”
- dwuskrzydłowe: „60”+„60”, „60”+„70”, „60”+„80”, „60”+„90”, „70”+„70”, „70”+„80”, „70”+„90”, „80”+„80”, „80”+„90”, „90”+„90”

OŚCIEŻNICE



Pełna informacja asortymentowa i techniczna ościeżnic na stronie 96-108.

WYPEŁNIENIA (wersja A, B, C)



SKRZYDŁA TANGANIKA, SAHARA, KONGO (wersje + ceny)

TANGANIKA



SAHARA



KONGO

A
466 / 573,18B
508 / 624,84C
550 / 676,50D S0
803 / 987,69D S1
803 / 987,69D S2
803 / 987,69D S3
803 / 987,69D S4
803 / 987,69**WYPOSAŻENIE DODATKOWE**

dopłaty do ceny wybranego modelu skrzydła

wypełnienie z płyty wiórowej pełnej (wersja A, B, C)	145 / 178,35
trzeci zawias w skrzydle („60”, „70”, „80”)	15 / 18,45
dodatkowy ramiak (umożliwiający samodzielne skrócenie do 50 mm) (wersja A, B, C)	20 / 24,60
dwa dodatkowe ramiaki (umożliwiające samodzielne skrócenie do 90 mm) (wersja A, B, C)	40 / 49,20
zabezpieczenie dolnego ramiaka przed nadmiernym działaniem wilgoci (nie dotyczy skrzydeł z podcięciem wentylacyjnym)	20 / 24,60
fabryczne skrócenie drzwi do 70 mm (wersja D)	+10%
fabryczne skrócenie drzwi do 100 mm (wersja A, B, C)	+10%
wzmocnienie pod samozamykacz (wersja A, B, C)	25 / 30,75
skrzydło o nietypowej głębokości przylgi min. 20 mm	+30%
podcięcie wentylacyjne	50 / 61,50
próg dębowy lakierowany do drzwi jednoskrzydłowych	50 / 61,50
system przesuwny do zabudowy, naścienny, Premium	patrz str. 91-93
dodatkowe akcesoria: osłonki na zawiasy, szklenie opcjonalne, bulaje (wersja A, B, C), opcje wentylacji	patrz str. 110-115
klamki	patrz str. 124-126

DRZWI DŹWIĘKOIZOLACYJNE - str. 86
(tylko wersja A, B, C)**UWAGA:**

cena drzwi jednoskrzydłowych: cena skrzydła + cena ościeżnicy stałej lub regulowanej do drzwi przylgowych jednoskrzydłowych
cena drzwi dwuskrzydłowych: 2 x cena skrzydła + cena ościeżnicy stałej lub regulowanej do drzwi przylgowych dwuskrzydłowych

KOLORYSTYKA

KOLEKCJA VI



WERSJA A teak 601



WERSJA A biały dąb 611

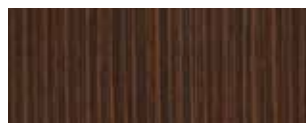

WERSJA A wenge 621



WERSJA B teak 602

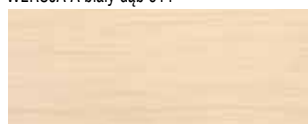

WERSJA B biały dąb 612



WERSJA B wenge 622



WERSJA C, D teak 603



WERSJA C, D biały dąb 613



WERSJA C, D wenge 623

W powyższej kolorystyce dostępny model **ETIUDA Lux** (tylko poziome usłojenie formiru) - patrz str. 16

PRZEKRÓJ DRZWI

WERSJA D

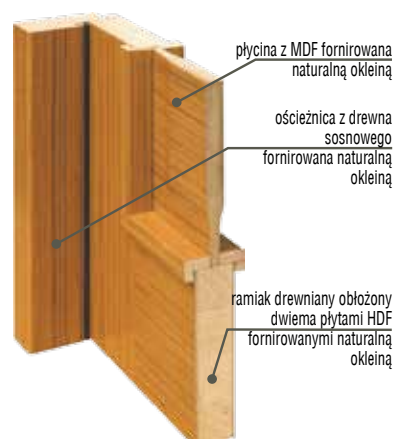

**FORNIROWANE
Z PLYCINĄ FREZOWANĄ
(WERSJA D)**

QUATTRO Soft



KONSTRUKCJA SKRZYDŁA

- system przylgowy
- ramiak z klejonej drewnianej, płycina frezowana - ramiaki oraz płyciny forniowane

SZKLENIE

- standard: forniry naturalne kolekcja I, II, III - szkło ornamentowe (point-s) o grubości 4 mm;
- RETRO, LIMBA - szkło ornamentowe (ornament kura brąz) o grubości 4 mm

WYPOSAŻENIE STANDARDOWE

- zamek jednopunktowy, wpuszczany, rozstaw 72 mm, na klucz (WK), na wkładkę (WB), lub do blokady łazienkowej (WC)
- zawiasy: drzwi (komplet: skrzydło z ościeżnicą drewnianą lub DIN) - czopowe wkręcane regulowane; skrzydła (do standardowych futryn metalowych) - czopowe wkręcane („60”, „70”, „80” - 2 szt., „90” - 3 szt.)

WYMIARY SKRZYDEŁ

- jednoskrzydłowe: „60”, „70”, „80”, „90”
- dwuskrzydłowe: „60”+„60”, „60”+„70”, „60”+„80”, „60”+„90”, „70”+„70”, „70”+„80”, „70”+„90”, „80”+„80”, „80”+„90”, „90”+„90”

OŚCIEŻNICE



Pełna informacja asortymentowa i techniczna ościeżnic na stronie 96-108.

SKRZYDŁA QUATTRO Soft (wersje + ceny)



00



S1

KOLEKCJA I	721 / 886,83	721 / 886,83
KOLEKCJA II	721 / 886,83	721 / 886,83
KOLEKCJA III	829 / 1019,67	829 / 1019,67
RETRO, LIMBA	926 / 1138,98	926 / 1138,98



S2



S3



S4

KOLEKCJA I	721 / 886,83	721 / 886,83	721 / 886,83
KOLEKCJA II	721 / 886,83	721 / 886,83	721 / 886,83
KOLEKCJA III	829 / 1019,67	829 / 1019,67	829 / 1019,67
RETRO, LIMBA	926 / 1138,98	926 / 1138,98	926 / 1138,98

WYPOSAŻENIE DODATKOWE

dopłaty do ceny wybranego modelu skrzydła

rozmiar „100”	+20%
rozmiar „110”	+40%
zawiasy czopowe regulowane, trzeci zawias w skrzydle („60”, „70”, „80”)	15 / 18,45
zabezpieczenie dolnego ramiaka przed nadmiernym działaniem wilgoci (nie dotyczy skrzydeł z podcięciem wentylacyjnym)	20 / 24,60
maksymalne fabryczne skrócenie drzwi do 70 mm	+10%
skrzydło o nietypowej głębokości przyłgi min. 20 mm	+30%
podcięcie wentylacyjne	50 / 61,50
próg dębowy lakierowany do drzwi jednoskrzydłowych	50 / 61,50
system przesuwny do zabudowy, naścienny, Premium	patrz str. 91-93
dodatkowe akcesoria: osłonki na zawiasy, szklenie opcjonalne, opcje wentylacji	patrz str. 110-115
klamki	patrz str. 124-126

UWAGA:

cena drzwi jednoskrzydłowych: cena skrzydła + cena ościeżnicy stałej lub regulowanej do drzwi przylgowych jednoskrzydłowych

cena drzwi dwuskrzydłowych: 2 x cena skrzydła + cena ościeżnicy stałej lub regulowanej do drzwi przylgowych dwuskrzydłowych

KOLORYSTYKA

FORNIROWANE

Drzwi fornirowane POL-SKONE pokryte są ekologicznym lakierem UV. Ma on zdecydowanie większą odporność na zarysowania i działanie światła od lakierów standardowych kładzonych nawet kilkuwarstwowo.

kolekcja I

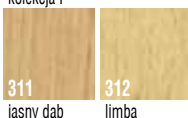

kolekcja II



kolekcja III



RETRO - fornir dąb

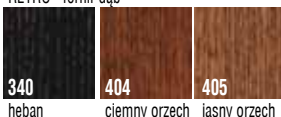

LIMBA - fornir limba

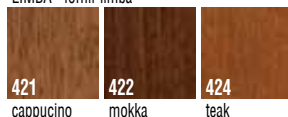

Ze względu na naturalny charakter fornirów istnieje możliwość wystąpienia różnych ich odcieni. Rzeczywiste kolory fornirów mogą się różnić od zamieszczonych w ofercie.

PRZEKRÓJ DRZWI

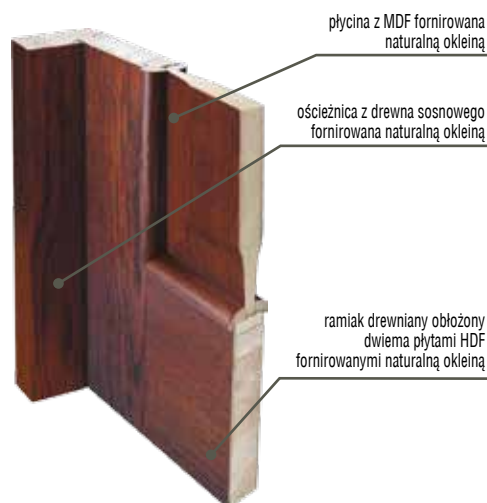

INTERSOLID, INTERSOLID Soft



KONSTRUKCJA SKRZYDŁA

- system przylgowy
- ramiak z klejonej drewnianej, płycina frezowana - ramiaki oraz płyciny fornirowane

SZKLENIE

- standard: forniry naturalne kolekcja I, II, III - szkło ornamentowe (ornament kura bezbarwna) lub szkło gładkie (przezroczyste) o grubości 4 mm; RETRO, LIMBA - szkło ornamentowe (ornament kura brąz) o grubości 4 mm
- szpros drewniane System POL-SKONE

WYPOSAŻENIE STANDARDOWE

- zamek jednopunktowy, wpuszczany, rozstaw 72 mm, na klucz (WK), na wkładkę (WB), lub do blokady łazienkowej (WC)
- zawiasy: drzwi (komplet: skrzydło z ościeżnicą drewnianą lub DIN) - czopowe wkręcane regulowane; skrzydła (do standardowych futryn metalowych) - czopowe wkręcane („60”, „70”, „80” - 2 szt., „90” - 3 szt.)

WYMIARY SKRZYDEŁ

- jednoskrzydłowe: „60”, „70”, „80”, „90”
- dwuskrzydłowe: „60”+„60”, „60”+„70”, „60”+„80”, „60”+„90”, „70”+„70”, „70”+„80”, „70”+„90”, „80”+„80”, „80”+„90”, „90”+„90”

OŚCIEŻNICE



Pełna informacja asortymentowa i techniczna ościeżnic na stronie 96-108.



profil ramki INTERSOLID Soft

SKRZYDŁA INTERSOLID, INTERSOLID Soft (wersje + ceny)



	O1	O1 S6	O2	O2 S6	O3	O3 S6
KOLEKCJA I	678 / 833,94	823 / 1012,29	678 / 833,94	823 / 1012,29	678 / 833,94	823 / 1012,29
KOLEKCJA II	745 / 916,35	905 / 1113,15	745 / 916,35	905 / 1113,15	745 / 916,35	905 / 1113,15
KOLEKCJA III	779 / 958,17	947 / 1164,81	779 / 958,17	947 / 1164,81	779 / 958,17	947 / 1164,81
RETRO, LIMBA	830 / 1020,90	994 / 1222,62	830 / 1020,90	994 / 1222,62	830 / 1020,90	994 / 1222,62



	O4	O4 S8	O5	O5 S8	O6	O6 S8
KOLEKCJA I	678 / 833,94	823 / 1012,29	678 / 833,94	823 / 1012,29	678 / 833,94	823 / 1012,29
KOLEKCJA II	745 / 916,35	905 / 1113,15	745 / 916,35	905 / 1113,15	745 / 916,35	905 / 1113,15
KOLEKCJA III	779 / 958,17	947 / 1164,81	779 / 958,17	947 / 1164,81	779 / 958,17	947 / 1164,81
RETRO, LIMBA	830 / 1020,90	994 / 1222,62	830 / 1020,90	994 / 1222,62	830 / 1020,90	994 / 1222,62



	O7	O7 S10	O8	O8 S10	O9	O9 S10
KOLEKCJA I	678 / 833,94	823 / 1012,29	678 / 833,94	823 / 1012,29	678 / 833,94	823 / 1012,29
KOLEKCJA II	745 / 916,35	905 / 1113,15	745 / 916,35	905 / 1113,15	745 / 916,35	905 / 1113,15
KOLEKCJA III	779 / 958,17	947 / 1164,81	779 / 958,17	947 / 1164,81	779 / 958,17	947 / 1164,81
RETRO, LIMBA	830 / 1020,90	994 / 1222,62	830 / 1020,90	994 / 1222,62	830 / 1020,90	994 / 1222,62

WYPOSAŻENIE DODATKOWE

dobry do ceny wybranego modelu skrzydła

rozmiar „100”	+20%
rozmiar „110”	+40%
zawiasy czopowe regulowane, trzeci zawias w skrzydle („60”, „70”, „80”)	15 / 18,45
zabezpieczenie dolnego ramiaka przed nadmiernym działaniem wilgoci (nie dotyczy skrzydeł z podcięciem wentylacyjnym)	20 / 24,60
maksymalne fabryczne skrócenie drzwi do 70 mm	+10%
skrzydło o nietypowej głębokości przyłgi min. 20 mm	+30%
podcięcie wentylacyjne	50 / 61,50
próg dębowy lakierowany do drzwi jednoskrzydłowych	50 / 61,50
system przesuwny do zabudowy, naścienny, Premium	patrz str. 91-93
dodatkowe akcesoria: osłonki na zawiasy, szklenie opcjonalne, bułaje, opcje wentylacji	patrz str. 110-115
klamki	patrz str. 124-126

UWAGA:

cena drzwi jednoskrzydłowych: cena skrzydła + cena ościeżnicy stałej lub regulowanej do drzwi przyłgowych jednoskrzydłowych

cena drzwi dwuskrzydłowych: 2 x cena skrzydła + cena ościeżnicy stałej lub regulowanej do drzwi przyłgowych dwuskrzydłowych

BULAJE (możliwość zastosowania do drzwi pełnych)

Kolorystyka: stal nierdzewna (mat) - szkło lakomat

BULAJ BMD



widok od strony zawiasów
Ø 240, 320, 350, 400 mm

KOLORYSTYKA

FORNIROWANE

Drzwi fornirowane POL-SKONE pokryte są ekologicznym lakierem UV. Ma on zdecydowanie większą odporność na zarysowania i działanie światła od lakierów standardowych kładzionych nawet kilkuwarstwowo.

kolekcja I



kolekcja II



kolekcja III



RETRO - fornir dąb

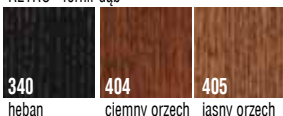

LIMBA - fornir limba

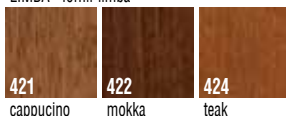

Ze względu na naturalny charakter fornirów istnieje możliwość wystąpienia różnych ich odcieni. Rzeczywiste kolory fornirów mogą się różnić od zamieszczonych w ofercie.

PRZEKROJE DRZWI

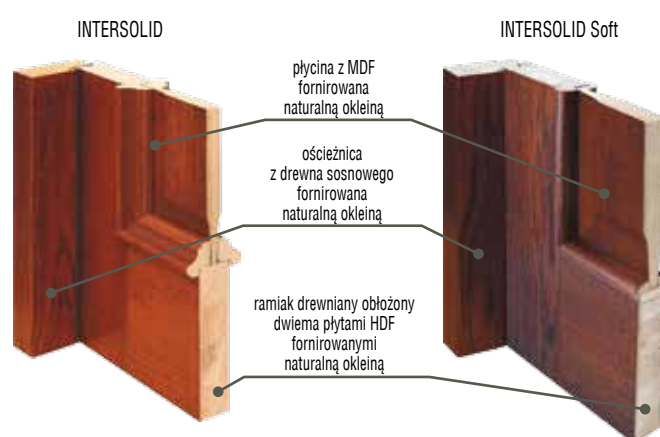

INTERSOLID II

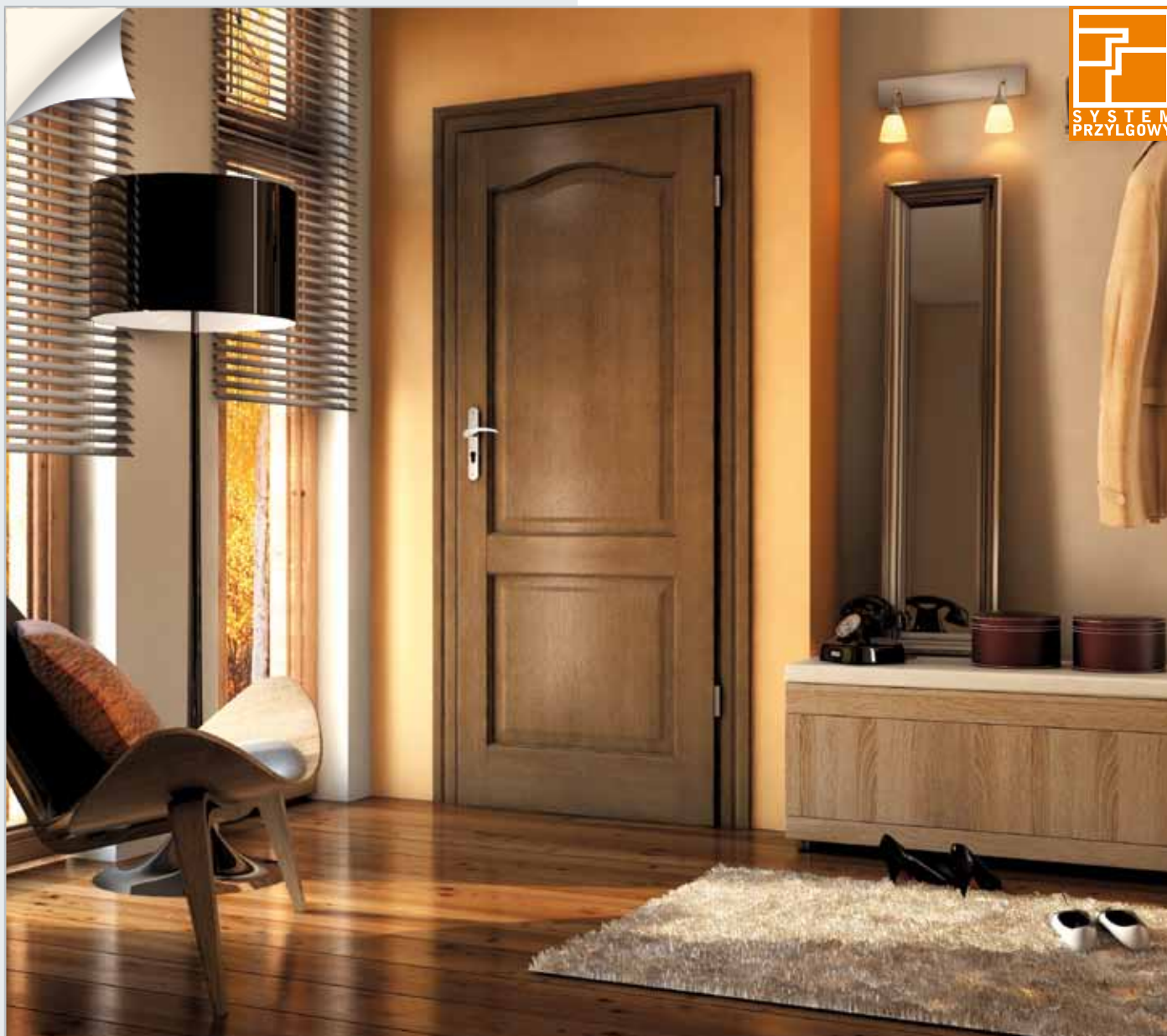

KONSTRUKCJA SKRZYDŁA

- system przylgowy
- ramiak z klejunki drewnianej, płycina frezowana - ramiaki oraz płyciny fornirowane

SZKLENIE

- standard: forniry naturalne kolekcja I, II, III - szkło ornamentowe (ornament kura bezbarwna) lub szkło gładkie (przezroczyste) o grubości 4 mm; RETRO, LIMBA - szkło ornamentowe (ornament kura brąz) o grubości 4 mm
- szpros drewniane System POL-SKONE

WYPOSAŻENIE STANDARDOWE

- zamek jednopunktowy, wpuszczany, rozstaw 72 mm, na klucz (WK), na wkładkę (WB), lub do blokady łazienkowej (WC)
- zawiasy: drzwi (komplet: skrzydło z ościeżnicą drewnianą lub DIN) - czopowe wkręcane regulowane; skrzydła (do standardowych futryn metalowych) - czopowe wkręcane („60”, „70”, „80” - 2 szt., „90” - 3 szt.)

WYMIARY SKRZYDEŁ

- jednoskrzydłowe: „60”, „70”, „80”, „90”
- dwuskrzydłowe: „60”+„60”, „60”+„70”, „60”+„80”, „60”+„90”, „70”+„70”, „70”+„80”, „70”+„90”, „80”+„80”, „80”+„90”, „90”+„90”

OŚCIEŻNICE



Pełna informacja asortymentowa i techniczna ościeżnic na stronie 96-108.

SKRZYDŁA INTERSOLID II (wersje + ceny)

	01	01 S6	02	02 S6	03	03 S6
KOLEKCJA I	689 / 847,47	838 / 1030,74	689 / 847,47	838 / 1030,74	689 / 847,47	838 / 1030,74
KOLEKCJA II	759 / 933,57	923 / 1135,29	759 / 933,57	923 / 1135,29	759 / 933,57	923 / 1135,29
KOLEKCJA III	794 / 976,62	964 / 1185,72	794 / 976,62	964 / 1185,72	794 / 976,62	964 / 1185,72
RETRO, LIMBA	830 / 1020,90	994 / 1222,62	830 / 1020,90	994 / 1222,62	830 / 1020,90	994 / 1222,62



	04	04 S8	05	05 S8	06	06 S8
KOLEKCJA I	689 / 847,47	838 / 1030,74	689 / 847,47	838 / 1030,74	689 / 847,47	838 / 1030,74
KOLEKCJA II	759 / 933,57	923 / 1135,29	759 / 933,57	923 / 1135,29	759 / 933,57	923 / 1135,29
KOLEKCJA III	794 / 976,62	964 / 1185,72	794 / 976,62	964 / 1185,72	794 / 976,62	964 / 1185,72
RETRO, LIMBA	830 / 1020,90	994 / 1222,62	830 / 1020,90	994 / 1222,62	830 / 1020,90	994 / 1222,62



	07	07 S10	08	08 S10	09	09 S10
KOLEKCJA I	689 / 847,47	838 / 1030,74	689 / 847,47	838 / 1030,74	689 / 847,47	838 / 1030,74
KOLEKCJA II	759 / 933,57	923 / 1135,29	759 / 933,57	923 / 1135,29	759 / 933,57	923 / 1135,29
KOLEKCJA III	794 / 976,62	964 / 1185,72	794 / 976,62	964 / 1185,72	794 / 976,62	964 / 1185,72
RETRO, LIMBA	830 / 1020,90	994 / 1222,62	830 / 1020,90	994 / 1222,62	830 / 1020,90	994 / 1222,62

WYPOSAŻENIE DODATKOWE

dopłaty do ceny wybranego modelu skrzydła

rozmiar „100”	+20%
rozmiar „110”	+40%
zawiasy czopowe regulowane, trzeci zawias w skrzydle („60”, „70”, „80”)	15 / 18,45
zabezpieczenie dolnego ramiaka przed nadmiernym działaniem wilgoci (nie dotyczy skrzydeł z podcięciem wentylacyjnym)	20 / 24,60
maksymalne fabryczne skrócenie drzwi do 70 mm	+10%
skrzydło o nietypowej głębokości przyłgi min. 20 mm	+30%
podcięcie wentylacyjne	50 / 61,50
próg dębowy lakierowany do drzwi jednoskrzydłowych	50 / 61,50
system przesuwny do zabudowy, naścienny, Premium	patrz str. 91-93
dodatkowe akcesoria: osłonki na zawiasy, szklenie opcjonalne, bulaje (nie dotyczy wersji 10, 11), opcje wentylacji	patrz str. 110-115
kłamki	patrz str. 124-126



	10*	10 S6*	11*	11 S8*
KOLEKCJA I	689 / 847,47	838 / 1030,74	689 / 847,47	838 / 1030,74
KOLEKCJA II	759 / 933,57	923 / 1135,29	759 / 933,57	923 / 1135,29
KOLEKCJA III	794 / 976,62	964 / 1185,72	794 / 976,62	964 / 1185,72
RETRO, LIMBA	830 / 1020,90	994 / 1222,62	830 / 1020,90	994 / 1222,62

*dostępne w szerokości „80” i „90”

UWAGA:

cena drzwi jednoskrzydłowych: cena skrzydła + cena ościeżnicy stałej lub regulowanej do drzwi przylgowych jednoskrzydłowych
cena drzwi dwuskrzydłowych: 2 x cena skrzydła + cena ościeżnicy stałej lub regulowanej do drzwi przylgowych dwuskrzydłowych

KOLORYSTYKA**FORNIOWANE**

Drzwi forniowane POL-SKONE pokryte są ekologicznym lakierem UV. Ma on zdecydowanie większą odporność na zarysowania i działanie światła od lakierów standardowych kładzionych nawet kilkuwarstwowo.

kolekcja I

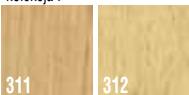

311 jasny dąb 312 limba

kolekcja II

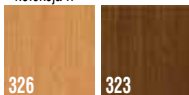

326 buk 323 dąb rustikal

kolekcja III



332 klon 334 dąb europejski 327 orzech europejski 339 orzech turecki

RETRO - forni dąb

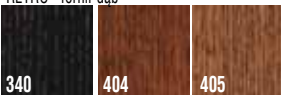

340 heban 404 ciemny orzech 405 jasny orzech

LIMBA - forni limba

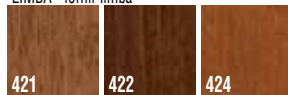

421 cappucino 422 mokka 424 teak

Ze względu na naturalny charakter fornirowania istnieje możliwość wystąpienia różnych ich odcieni. Rzeczywiste kolory fornirowania mogą się różnić od zamieszczonych w ofercie.

BULAJE

(możliwość zastosowania do drzwi pełnych z wyjątkiem wzoru 10, 11)

Kolorystyka: stal nierdzewna (mat) - szkło lakmat
BULAJ BMD

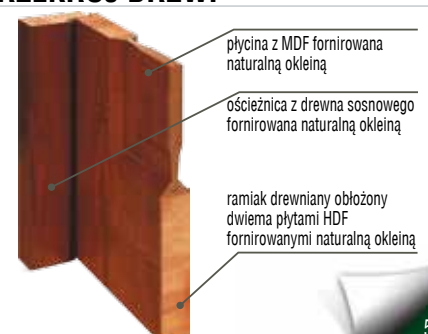

widok od strony zawiasów
Ø 240, 320, 350, 400 mm

PRZEKRÓJ DRZWI

VITTORIA-W



KONSTRUKCJA SKRZYDŁA

- system przylgowy
- ramiak drewniany obłożony dwiema płytami HDF fornirowanymi naturalną okleiną, wypełnienie warstwą stabilizującą o strukturze „plastra miodu”

SZKLENIE

- standard: forniry naturalne kolekcja I, II, III – szkło ornamentowe (ornament kura bezbarwna) lub szkło gładkie (przezroczyste) o grubości 4 mm; RETRO, LIMBA – szkło ornamentowe (ornament kura brąz) o grubości 4 mm

WYPOSAŻENIE STANDARDOWE

- zamek jednopunktowy, wpuszczany, rozstaw 72 mm, na klucz (WK), na wkładkę (WB), lub do blokady łazienkowej (WC)
- zawiasy: drzwi RETRO, LIMBA (komplet: skrzydło z ościeżnicą drewnianą lub DIN) – czopowe wkręcane regulowane; drzwi fornirowane kolekcja I, II, III (komplet skrzydła z ościeżnicą drewnianą oraz DIN) – czopowe wkręcane; skrzydła do standardowych futryn metalowych – czopowe wkręcane („60”, „70”, „80” – 2 szt., „90” – 3 szt.)

WYMIARY SKRZYDEŁ

- jednoskrzydłowe: „60”; „70”; „80”; „90”
- dwuskrzydłowe: „60”+„60”; „60”+„70”; „60”+„80”; „60”+„90”; „70”+„70”; „70”+„80”; „70”+„90”; „80”+„80”; „80”+„90”; „90”+„90”

OŚCIEŻNICE



Pełna informacja asortymentowa i techniczna ościeżnic na stronie 96-108.

WYPEŁNIENIA



SKRZYDŁA VITTORIA-W (wersje + ceny)

	00	01S6*	01S10*
KOLEKCJA I	795 / 977,85	1042 / 1281,66	1042 / 1281,66
KOLEKCJA II	838 / 1030,74	1097 / 1349,31	1097 / 1349,31
KOLEKCJA III	964 / 1185,72	1262 / 1552,26	1262 / 1552,26
RETRO, LIMBA	1050 / 1291,50	1320 / 1623,60	1320 / 1623,60

*nie dotyczy szerokości „60”

UWAGA:

cena drzwi jednoskrzydłowych: cena skrzydła + cena ościeżnicy stałej lub regulowanej do drzwi przylgowych jednoskrzydłowych
cena drzwi dwuskrzydłowych: 2 x cena skrzydła + cena ościeżnicy stałej lub regulowanej do drzwi przylgowych dwuskrzydłowych

WYPOSAŻENIE DODATKOWE

dopłaty do ceny wybranego modelu skrzydła

wypełnienie z płyty wiórowej otworowanej	98 / 120,54
wypełnienie z płyty wiórowej pełnej	145 / 178,35
zawiasy czopowe regulowane, trzeci zawias w skrzydle („60”, „70”, „80”)	15 / 18,45
dodatkowy ramiak (umożliwiający samodzielne skrócenie do 50 mm)	20 / 24,60
dwa dodatkowe ramiaki (umożliwiający samodzielne skrócenie do 90 mm)	40 / 49,20
wzmocnienie pod samozamykacz	25 / 30,75
zabezpieczenie dolnego ramiaka przed nadmiernym działaniem wilgoci (nie dotyczy skrzydeł z podcięciem wentylacyjnym)	20 / 24,60
maksymalne fabryczne skrócenie drzwi do 100 mm	+10%
skrzydło o nietypowej głębokości przyłgi min. 20 mm	+30%
podcięcie wentylacyjne	50 / 61,50
próg dębowy lakierowany do drzwi jednoskrzydłowych	50 / 61,50
system przesuwny do zabudowy, naścienny	patrz str. 91-92
dodatkowe akcesoria: osłonki na zawiasy, szklenie opcjonalne, opcje wentylacji	patrz str. 110-115
klamki	patrz str. 124-126



DRZWI DŹWIĘKOIZOLACYJNE - str. 86



profil listwy wystroju VITTORIA-W

profil ramki VITTORIA-W

KOLORYSTYKA**FORNIROWANE**

Drzwi fornirowane POL-SKONE pokryte są ekologicznym lakierem UV. Ma on zdecydowanie większą odporność na zarysowania i działanie światła od lakierów standardowych kładzionych nawet kilkuwarstwowo.

kolekcja I



kolekcja II



kolekcja III



RETRO - fornir dąb

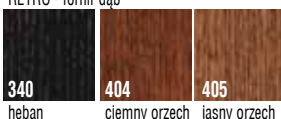

LIMBA - fornir limba

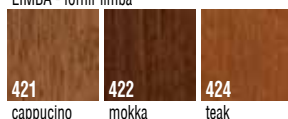

Ze względu na naturalny charakter fornirów istnieje możliwość wystąpienia różnych ich odcieni. Rzeczywiste kolory fornirów mogą się różnić od zamieszczonych w ofercie.

VENA, GRAND Lux, MILENIUM Lux



KONSTRUKCJA SKRZYDŁA

- system przylgowy
- ramiak drewniany obłożony dwiema płytami HDF fornirowanymi naturalną okleiną, wypełnienie warstwą stabilizującą o strukturze „plastra miodu”

SZKLENIE

- standard: forniry naturalne kolekcja I, II, III – szkło ornamentowe (ornament kura bezbarwna) lub szkło gładkie (przezroczyste) o grubości 4 mm; RETRO, LIMBA – szkło ornamentowe (ornament kura brąz) o grubości 4 mm

WYPOSAŻENIE STANDARDOWE

- zamek jednopunktowy, wpuszczany, rozstaw 72 mm, na klucz (WK), na wkładkę (WB), lub do blokady łazienkowej (WC)
- zawiasy: drzwi RETRO, LIMBA (komplet: skrzydło z ościeżnicą drewnianą lub DIN) – czopowe wkręcane regulowane; drzwi fornirowane kolekcja I, II, III (komplet skrzydła z ościeżnicą drewnianą oraz DIN) – czopowe wkręcane; skrzydła do standardowych futryn metalowych – czopowe wkręcane („60”, „70”, „80” – 2 szt., „90” – 3 szt.)

WYMIARY SKRZYDEŁ

- jednoskrzydłowe: „60”, „70”, „80”, „90”
- dwuskrzydłowe: „60”+„60”, „60”+„70”, „60”+„80”, „60”+„90”, „70”+„70”, „70”+„80”, „70”+„90”, „80”+„80”, „80”+„90”, „90”+„90”

OŚCIEŻNICE



Pełna informacja asortymentowa i techniczna ościeżnic na stronie 96-108.

WYPEŁNIENIA



SKRZYDŁA VENA (wersje + ceny)

	00	01SM	01SD	01S6	01S10
KOLEKCJA I	519 / 638,37	615 / 756,45	650 / 799,50	650 / 799,50	650 / 799,50
KOLEKCJA II	546 / 671,58	647 / 795,81	685 / 842,55	685 / 842,55	685 / 842,55
KOLEKCJA III	627 / 771,21	743 / 913,89	786 / 966,78	786 / 966,78	786 / 966,78
RETRO, LIMBA	752 / 924,96	859 / 1056,57	902 / 1109,46	902 / 1109,46	902 / 1109,46

SKRZYDŁA GRAND Lux (wersje + ceny)

	00	02SM	02SD	02S6	02S10
KOLEKCJA I	534 / 656,82	634 / 779,82	671 / 825,33	671 / 825,33	671 / 825,33
KOLEKCJA II	563 / 692,49	667 / 820,41	706 / 868,38	706 / 868,38	706 / 868,38
KOLEKCJA III	647 / 795,81	765 / 940,95	811 / 997,53	811 / 997,53	811 / 997,53
RETRO, LIMBA	752 / 924,96	821 / 1009,83	903 / 1110,69	903 / 1110,69	903 / 1110,69

SKRZYDŁA MILENIUM Lux (wersje + ceny)

	00
KOLEKCJA I	534 / 656,82
KOLEKCJA II	563 / 692,49
KOLEKCJA III	647 / 795,81
RETRO, LIMBA	752 / 924,96

WYPOSAŻENIE DODATKOWE

dopłaty do ceny wybranego modelu skrzydła

wypełnienie z płyty wiórowej otworowanej	98 / 120,54
wypełnienie z płyty wiórowej pełnej	145 / 178,35
zawiasy czopowe regulowane, trzeci zawias w skrzydle („60”, „70”, „80”)	15 / 18,45
dodatkowy ramiak (umożliwiający samodzielne skrócenie do 50 mm)	20 / 24,60
dwa dodatkowe ramiaki (umożliwiające samodzielne skrócenie do 90 mm)	40 / 49,20
wzmocnienie pod samozamykacz	25 / 30,75
zabezpieczenie dolnego ramiaka przed nadmiernym działaniem wilgoci (nie dotyczy skrzydeł z podcięciem wentylacyjnym)	20 / 24,60
maksymalne fabryczne skrócenie drzwi do 100 mm	+10%
skrzydło o nietypowej głębokości przylgi min. 20 mm	+30%
podcięcie wentylacyjne	50 / 61,50
próg dębowy lakierowany do drzwi jednoskrzydłowych	50 / 61,50
system przesuwny do zabudowy, naścienny	patrz str. 91-92
dodatkowe akcesoria: osłonki na zawiasy, szklenie opcjonalne, opcje wentylacji, bulaje	patrz str. 110-115
klamki	patrz str. 124-126



DRZWI DŹWIĘKOIZOLACYJNE - str. 86

**KOLORYSTYKA****FORNIROWANE**

Drzwi fornirowane POL-SKONE pokryte są ekologicznym lakierem UV. Ma on zdecydowanie większą odporność na zarysowania i działanie światła od lakierów standardowych kładzionych nawet kilkuwarstwowo.

kolekcja I	kolekcja II	kolekcja III
311 jasny dąb	326 buk	332 klon
312 limba	323 dąb rustikal	334 dąb europejski
		327 orzech europejski
		339 orzech turecki
RETRO - fornir dąb	LIMBA - fornir limba	
340 heban	421 cappuccino	
404 ciemny orzech	422 mokka	
405 jasny orzech	424 teak	

Ze względu na naturalny charakter fornirów istnieje możliwość wystąpienia różnych ich odcieni. Rzeczywiste kolory fornirów mogą się różnić od zamieszczonych w ofercie.

UWAGA:**cena drzwi jednoskrzydłowych:** cena skrzydła + cena ościeżnicy stałej lub regulowanej do drzwi przylgowych jednoskrzydłowych**cena drzwi dwuskrzydłowych:** 2 x cena skrzydła + cena ościeżnicy stałej lub regulowanej do drzwi przylgowych dwuskrzydłowych

ARGENT



KONSTRUKCJA SKRZYDŁA

- system przylgowy
- ramiak drewniany obłożony dwiema gładkimi płytami HDF forniowanymi naturalną okleiną w kolorze teak, biały dąb, wenge, wypełnienie płytą wiórową otworowaną
- dekoracyjne listwy aluminiowe

WYPOSAŻENIE STANDARDOWE

- zamek jednopunktowy, wpuszczany, rozstaw 72 mm, na klucz (WK), na wkładkę (WB), lub do blokady łazienkowej (WC)
- zawiasy: drzwi (komplet: skrzydło z ościeżnicą drewnianą lub DIN) - czopowe wkręcane regulowane; skrzydła (do standardowych futryn metalowych) - czopowe wkręcane („60”, „70”, „80” - 2 szt., „90” - 3 szt.)

WYMIARY SKRZYDEŁ

- jednoskrzydłowe: „60”; „70”; „80”; „90”
- dwuskrzydłowe: „60”+„60”; „60”+„70”; „60”+„80”; „60”+„90”; „70”+„70”; „70”+„80”; „70”+„90”; „80”+„80”; „80”+„90”; „90”+„90”

OŚCIEŻNICE



regulowana DIN (ZP)



regulowana POL-SKONE (ZZ)



stała drewniana



regulowana Q-SYSTEM (ZJ)



regulowana lub stała metalowa

Pełna informacja asortymentowa i techniczna ościeżnic na stronie 96-108.

WYPEŁNIENIA



plyta wiórowa otworowana



plyta wiórowa pełna (opcja)

SKRZYDŁA ARGENT (wersje + ceny)

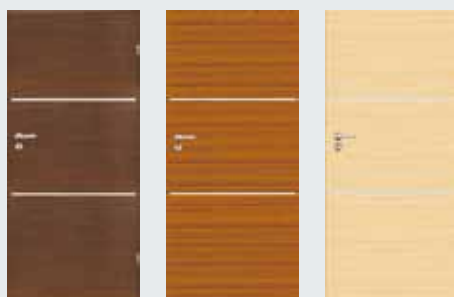

W01
779 / 958,17



W04
779 / 958,17



W07
779 / 958,17

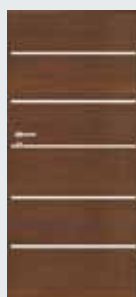

W02
779 / 958,17

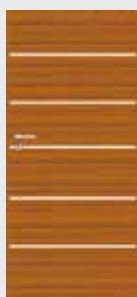

W05
779 / 958,17



W08
779 / 958,17



W03
779 / 958,17



W06
779 / 958,17



W09
779 / 958,17

UWAGA:

cena drzwi jednoskrzydłowych: cena skrzydła + cena ościeżnicy stałej lub regulowanej do drzwi przylgowych jednoskrzydłowych
cena drzwi dwuskrzydłowych: 2 x cena skrzydła + cena ościeżnicy stałej lub regulowanej do drzwi przylgowych dwuskrzydłowych

WYPOSAŻENIE DODATKOWE

dopłaty do ceny wybranego modelu skrzydła

wypełnienie z płyty wiórowej pełnej	145 / 178,35
trzeci zawias w skrzydle („60”, „70”, „80”)	15 / 18,45
dodatkowy ramiak (umożliwiający samodzielne skrócenie do 50 mm)	20 / 24,60
dwa dodatkowe ramiaki (umożliwiające samodzielne skrócenie do 90 mm)	40 / 49,20
zabezpieczenie dolnego ramiaka przed nadmiernym działaniem wilgoci (nie dotyczy skrzydeł z podcięciem wentylacyjnym)	20 / 24,60
maksymalne fabryczne skrócenie drzwi do 100 mm (skracanie realizowane jest od dolnej krawędzi skrzydła)	+10%
wzmocnienie pod samozamykacz	25 / 30,75
skrzydło o nietypowej głębokości przyłgi min. 20 mm	+30%
podcięcie wentylacyjne	50 / 61,50
próg dębowy lakierowany do drzwi jednoskrzydłowych	50 / 61,50
system przesuwny do zabudowy, naścienny, Premium	patrz str. 91-93
dodatkowe akcesoria: osłonki na zawiasy, opcje wentylacji	patrz str. 112-115
klamki	patrz str. 124-126



DRZWI DŹWIĘKOIZOLACYJNE - str. 86

KOLORYSTYKA

KOLEKCJA VI



622



612



602



623



613



603

OKLEINA W KOLORYSTYCE WENGE

OKLEINA W KOLORYSTYCE BIAŁY DĄB

OKLEINA W KOLORYSTYCE TEAK

W powyższej kolorystyce dostępny model ETIUDA Lux (tylko poziome ułożenie forniru) - patrz str. 16

NOBLE I



KONSTRUKCJA SKRZYDŁA

- system bezprzylgowy (NOBLE) lub system bezprzylgowy DUO
- ramiak z klejlonki drewnianej fornirowany naturalną okleiną dębową, panel ryflowany, dekoracyjny łącznik aluminiowy

SZKLENIE

- standard: szkło białe mat o grubości 4 mm w kolorystyce: dąb europejski
- standard: szkło brąz mat o grubości 4 mm w kolorystyce: heban, jasny orzech, ciemny orzech
- ze względu na bezpieczeństwo użytkownika producent zaleca stosowanie szkła hartowanego w wersji W04

WYPOSAŻENIE STANDARDOWE

SYSTEM BEZPRZYLGOWY NOBLE

- zamek magnetyczny, wpuszczany (kolor chrom - satyna), na klucz (WK), do blokady łazienkowej (WC) - rozstaw 90 mm; na wkładkę (WB) - rozstaw 85 mm
- zawiasy bezprzylgowe („60”, „70”, „80”, „90” - 2 szt.)

SYSTEM BEZPRZYLGOWY DUO

- zawiasy bezprzylgowe kryte („60”, „70”, „80”, „90” - 2 szt.)

WYMIARY SKRZYDEŁ

- jednoskrzydłowe: „60”, „70”, „80”, „90”
- dwuskrzydłowe: „60”+„60”, „60”+„70”, „60”+„80”, „60”+„90”, „70”+„70”, „70”+„80”, „70”+„90”, „80”+„80”, „80”+„90”, „90”+„90”

ÓŚCIEŻNICE



regulowana NOBLE (NB)

stała drewniana bezprzylgowa

stała Duo

regulowana Duo (DI)

Pełna informacja asortymentowa i techniczna ościeżnic na stronie 96-108.



zawias bezprzylgowy



zawias bezprzylgowy kryty

SKRZYDŁA NOBLE I (wersje + ceny)

W01

990 / 1217,70

W02

990 / 1217,70

W03

990 / 1217,70

W04

990 / 1217,70**UWAGA:**

cena drzwi jednoskrzydłowych: cena skrzydła + cena ościeżnicy bezprzylgowej NOBLE lub cena ościeżnicy bezprzylgowej DUO do drzwi jednoskrzydłowych;

cena drzwi dwuskrzydłowych: 2 x cena skrzydła + cena ościeżnicy bezprzylgowej NOBLE lub cena ościeżnicy bezprzylgowej DUO do drzwi dwuskrzydłowych

WYPOSAŻENIE DODATKOWE

dopłaty do ceny wybranego modelu skrzydła

fabryczne skrócenie drzwi i ościeżnicy do 60 mm (brak możliwości zamówienia wyłącznie krótszego skrzydła i standardowej ościeżnicy ze względu na sposób mocowania dolnego zawiasu)	+20%
podcięcie wentylacyjne	50 / 61,50
szkło hartowane (cena 1 szyby):	
biały mat	150 / 184,50
brąz mat	150 / 184,50
system przesuwany do zabudowy, naścienny, Premium	patrz str. 91-93
dodatkowe akcesoria: opcje wentylacji	patrz str. 112-115
klamki	patrz str. 124-126



zawias bezprzylgowy dolny

KOLORYSTYKA**FORNIROWANE**

Drzwi fornirowane POL-SKONE pokryte są ekologicznym lakierem UV. Ma on zdecydowanie większą odporność na zarysowania i działanie światła od lakierów standardowych kładzionych nawet kilkuwarstwowo.

kolekcja III

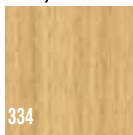

334

dąb europejski

RETRO - fornir dąb



340

heban

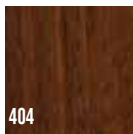

404

ciemny orzech

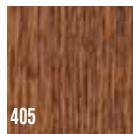

405

jasny orzech



panel ryflowany



zamek magnetyczny, wpuszczany

NOBLE II

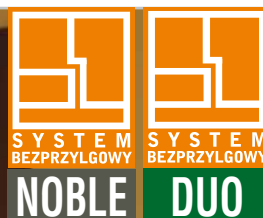

KONSTRUKCJA SKRZYDŁA

- system bezprzylgowy (NOBLE) lub system bezprzylgowy DUO
- ramiak z klejonej drewnianej fornirowany naturalną okleiną dębową, panel ryflowany

SZKLENIE

- standard: szkło biały mat o grubości 4 mm w kolorystyce: dąb europejski
- standard: szkło brąz mat o grubości 4 mm w kolorystyce: heban, jasny orzech, ciemny orzech

WYPOSAŻENIE STANDARDOWE

SYSTEM BEZPRZYLGOWY NOBLE

- zamek magnetyczny, wpuszczany (kolor chrom - satyna), na klucz (WK), do blokady łazienkowej (WC) - rozstaw 90 mm; na wkładkę (WB) - rozstaw 85 mm
- zawiasy bezprzylgowe („60”, „70”, „80”, „90” - 2 szt.)

SYSTEM BEZPRZYLGOWY DUO

- zawiasy bezprzylgowe kryte („60”, „70”, „80”, „90” - 2 szt.)

WYMIARY SKRZYDEŁ

- jednoskrzydłowe: „60”, „70”, „80”, „90”
- dwuskrzydłowe: „60”+„60”, „60”+„70”, „60”+„80”, „60”+„90”, „70”+„70”, „70”+„80”, „70”+„90”, „80”+„80”, „80”+„90”, „90”+„90”

ÓŚCIEŻNICE



Pełna informacja asortymentowa i techniczna ościeżnic na stronie 96-108.



zawias bezprzylgowy



zawias bezprzylgowy kryty

SKRZYDŁA NOBLE II (wersje + ceny)**WYPOSAŻENIE DODATKOWE**

dopłaty do ceny wybranego modelu skrzydła

fabryczne skrócenie drzwi i ościeżnicy do 60 mm (brak możliwości zamówienia wyłącznie krótszego skrzydła i standardowej ościeżnicy ze względu na sposób mocowania dolnego zawiasu)	+20%
podcięcie wentylacyjne	50 / 61,50
szkło hartowane:	
biały mat, brąz mat (dopłata do ceny skrzydła) (dotyczy wersji W04, W09)	200 / 246,00
biały mat, brąz mat (dopłata za 1 szybę) – dotyczy pozostałych wersji szklonych	50 / 61,50
system przesuwny do zabudowy, naścienny, Premium	patrz str. 91-93
dodatkowe akcesoria: opcje wentylacji	patrz str. 112-115
klamki	patrz str. 124-126

UWAGA:

cena drzwi jednoskrzydłowych: cena skrzydła + cena ościeżnicy bezprzylgowej NOBLE lub cena ościeżnicy bezprzylgowej DUO do drzwi jednoskrzydłowych;

cena drzwi dwuskrzydłowych: 2 x cena skrzydła + cena ościeżnicy bezprzylgowej NOBLE lub cena ościeżnicy bezprzylgowej DUO do drzwi dwuskrzydłowych

KOLORYSTYKA**FORNIROWANE**

Drzwi fornirowane POL-SKONE pokryte są ekologicznym lakierem UV. Ma on zdecydowanie większą odporność na zarysowania i działanie światła od lakierów standardowych kładzionych nawet kilkuwarstwowo.

kolekcja III

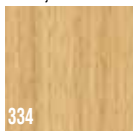

334

dąb europejski

RETRO - fornir dąb

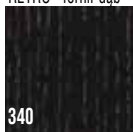

340

heban

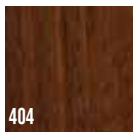

404

ciemny orzech

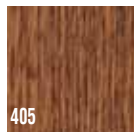

405

jasny orzech



zawias bezprzylgowy dolny



panel ryflowany



zamek magnetyczny, wpuszczany



KONSTRUKCJA SKRZYDŁA

- system bezprzylgowy (FIESTA) lub system bezprzylgowy DUO
- ramiak z klejonejki drewnianej, obłożony dwiema gładkimi płytami HDF fornirowanymi naturalną okleiną lub pokryte powierzchnią LAMISTONE

SZKLENIE

- wersja W02, W03, W04, W05: szkło biały mat o grubości 4 mm w kolorystyce: biały, limba, klon, dąb europejski, biały dąb; szkło brąz mat o grubości 4 mm w kolorystyce: heban, jasny orzech, ciemny orzech, cappuccino, mahoni, mokka, teak, orzech premium, wenge
- wersja W06, W07: szkło hartowane biały Decormat o grubości 4 mm w kolorystyce: biały, limba, klon, dąb europejski, biały dąb; szkło hartowane brąz Decormat o grubości 4 mm w kolorystyce: heban, jasny orzech, ciemny orzech, cappuccino, mahoni, mokka, teak, orzech premium, wenge

WYPOSAŻENIE STANDARDOWE

SYSTEM BEZPRZYLGOWY FIESTA

- zamek magnetyczny, wpuszczany (kolor chrom - satyna), na klucz (WK), do blokady łazienkowej (WC) - rozstaw 90 mm; na wkładkę (WB) - rozstaw 85 mm
- zawiasy bezprzylgowe („70”, „80”, „90” - 2 szt.)

SYSTEM BEZPRZYLGOWY DUO

- zawiasy bezprzylgowe kryte („70”, „80”, „90” - 2 szt.)

WYMIARY SKRZYDEŁ

- jednoskrzydłowe: „70”, „80”, „90”
- dwuskrzydłowe: „70”+„70”, „70”+„80”, „70”+„90”, „80”+„80”, „80”+„90”, „90”+„90”

ÓSCIEŻNICE



Pełna informacja asortymentowa i techniczna ościeżnic na stronie 96-108.



zawias bezprzylgowy



zawias bezprzylgowy kryty

SKRZYDŁA PASSO (wersje + ceny)



	W01	W02	W03
LAMISTONE	890 / 1094,70	890 / 1094,70	890 / 1094,70
FORNIROWANE	990 / 1217,70	990 / 1217,70	990 / 1217,70



	W04	W05	W06	W07
LAMISTONE	890 / 1094,70	890 / 1094,70	890 / 1094,70	890 / 1094,70
FORNIROWANE	990 / 1217,70	990 / 1217,70	990 / 1217,70	990 / 1217,70

UWAGA:

cena drzwi jednoskrzydłowych: cena skrzydła + cena ościeżnicy regulowanej bezprzylgowej FIESTA lub cena ościeżnicy bezprzylgowej DUO do drzwi jednoskrzydłowych

cena drzwi dwuskrzydłowych: 2 x cena skrzydła + cena ościeżnicy regulowanej bezprzylgowej FIESTA lub cena ościeżnicy bezprzylgowej DUO do drzwi dwuskrzydłowych

WYPOSAŻENIE DODATKOWE

dopłaty do ceny wybranego modelu skrzydła

fabryczne skrócenie drzwi i ościeżnicy do 60 mm (brak możliwości zamówienia wyłącznie krótszego skrzydła i standardowej ościeżnicy ze względu na sposób mocowania dolnego zawiasu)

- drzwi krótsze o 20 mm – skracane od dołu;

- drzwi krótsze o 30-60 mm – skracane symetrycznie (górny i dolny element drzwi posiada nietypową wysokość)

+20%

podcięcie wentylacyjne **50 / 61,50**

system przesuwny do zabudowy, naścienny, Premium **patrz str. 91-93**

dodatkowe akcesoria: opcje wentylacji **patrz str. 112-115**

klamki na sztyldzie dzielonym **patrz str. 124-126**



zamek magnetyczny

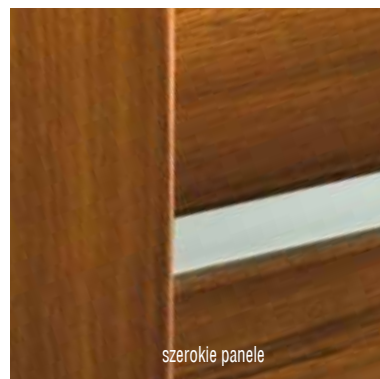

szerokie panele

KOLORYSTYKA

LAMISTONE*

Powierzchnia z powłoką zabezpieczającą przed wycieraniem i działaniem środków chemicznych. Polecana do budynków użyteczności publicznej i stosowana w warunkach intensywnej eksploatacji stolarki drzwiowej np.: hotele, biura.

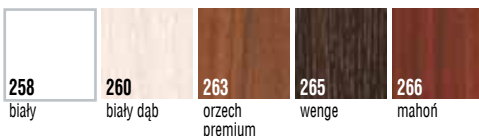

FORNIROWANE**

Drzwi fornirowane POL-SKONE pokryte są ekologicznym lakierem UV. Ma on zdecydowanie większą odporność na zarysowania i działanie światła od lakierów standardowych kładzonych nawet kilkuwarstwowo.

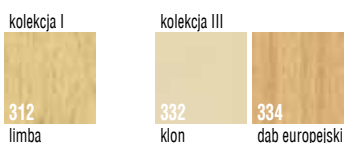

RETRO - fornir dąb

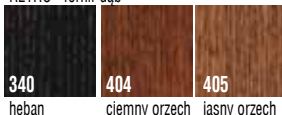

LIMBA - fornir limba

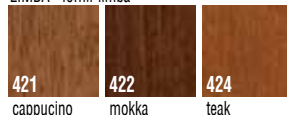

Uwaga! Szkło DECORMAT biały i DECORMAT brąz wizualnie różni się od szkła biały mat i brąz mat.

*Dopuszczalna różnica w odcieniu skrzydeł, ościeżnic i ramek. **Ze względu na naturalny charakter fornirów istnieje możliwość wystąpienia różnych ich odcieni. Rzeczywiste kolory fornirów mogą się różnić od zamieszczonych w ofercie.



KONSTRUKCJA SKRZYDŁA

- system bezprzylgowy (FIESTA) lub system bezprzylgowy DUO
- ramiak z klejonki drewnianej, obłożony dwiema gładkimi płytami HDF fornirowanymi naturalną okleiną lub pokryte powierzchnią LAMISTONE

SZKLENIE

- wersja W02, W03, W04, W05, W06: szkło biały mat o grubości 4 mm w kolorystyce: biały, limba, klon, dąb europejski, biały dąb; szkło brąz mat o grubości 4 mm w kolorystyce: heban, jasny orzech, ciemny orzech, cappuccino, mahoń, mokka, teak, orzech premium, wenge
- wersja W07, W08, W09: szkło hartowane biały Decormat o grubości 4 mm w kolorystyce: biały, limba, klon, dąb europejski, biały dąb; szkło hartowane brąz Decormat o grubości 4 mm w kolorystyce: heban, jasny orzech, ciemny orzech, cappuccino, mahoń, mokka, teak, orzech premium, wenge

WYPOSAŻENIE STANDARDOWE

SYSTEM BEZPRZYLGOWY FIESTA

- zamek magnetyczny, wpuszczany (kolor chrom - satyna), na klucz (WK), do blokady łazienkowej (WC) - rozstaw 90 mm; na wkładkę (WB) - rozstaw 85 mm
- zawiasy bezprzylgowe („70”, „80”, „90” - 2 szt.)

SYSTEM BEZPRZYLGOWY DUO

- zawiasy bezprzylgowe kryte („70”, „80”, „90” - 3 szt.)

WYMIARY SKRZYDEŁ

- jednoskrzydłowe: „70”, „80”, „90”
- dwuskrzydłowe: „70”+„70”, „70”+„80”, „70”+„90”, „80”+„80”, „80”+„90”, „90”+„90”

OŚCIEŻNICE

FIESTA



regulowana FIESTA (FA)

DUO



stała Duo

DUO



regulowana Duo (DI)

Pełna informacja asortymentowa i techniczna ościeżnic na stronie 96-108.

FIESTA



zawias bezprzylgowy

DUO



zawias bezprzylgowy kryty

SKRZYDŁA PASSO Alto (wersje + ceny)



	W01	W02	W03	W04
LAMISTONE	1190 / 1463,70	1190 / 1463,70	1190 / 1463,70	1190 / 1463,70
FORNIROWANE	1290 / 1586,70	1290 / 1586,70	1290 / 1586,70	1290 / 1586,70



	W05	W06	W07	W08	W09
LAMISTONE	1190 / 1463,70	1190 / 1463,70	1190 / 1463,70	1190 / 1463,70	1190 / 1463,70
FORNIROWANE	1290 / 1586,70	1290 / 1586,70	1290 / 1586,70	1290 / 1586,70	1290 / 1586,70

UWAGA:

cena drzwi jednoskrzydłowych: cena skrzydła + cena ościeżnicy regulowanej bezprzylgowej FIESTA lub cena ościeżnicy bezprzylgowej DUO do drzwi jednoskrzydłowych

cena drzwi dwuskrzydłowych: 2 x cena skrzydła + cena ościeżnicy regulowanej bezprzylgowej FIESTA lub cena ościeżnicy bezprzylgowej DUO do drzwi dwuskrzydłowych

WYPOSAŻENIE DODATKOWE

dopłaty do ceny wybranego modelu skrzydła

fabryczne skrócenie drzwi i ościeżnicy do 60 mm (brak możliwości zamówienia wyłącznie krótszego skrzydła i standardowej ościeżnicy ze względu na sposób mocowania dolnego zawiasu)
 - drzwi krótsze o 20 mm – skracane od dołu;
 - drzwi krótsze o 30-60 mm – skracane symetrycznie (górny i dolny element drzwi posiada nietypową wysokość)

+20%

podcięcie wentylacyjne	50 / 61,50
system przesuwny Premium	patrz str. 93
dodatkowe akcesoria: opcje wentylacji	patrz str. 112-115
kłamki na szyldzie dzielonym	patrz str. 124-126

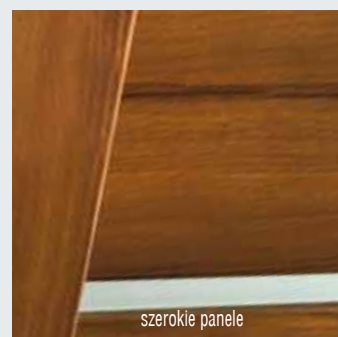

Uwaga! Szkło DECORMAT biały i DECORMAT brąz wizualnie różni się od szkła białego mat i brązowego mat.

KOLORYSTYKA

LAMISTONE*

Powierzchnia z powłoką zabezpieczającą przed wycieraniem i działaniem środków chemicznych. Polecana do budynków użyteczności publicznej i stosowana w warunkach intensywnej eksploatacji stolarki drzwiowej np.: hotele, biura.

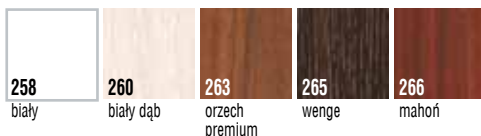

FORNIROWANE**

Drzwi fornirowane POL-SKONE pokryte są ekologicznym lakierem UV. Ma on zdecydowanie większą odporność na zarysowania i działanie światła od lakierów standardowych kładzonych nawet kilkuwarstwowo.

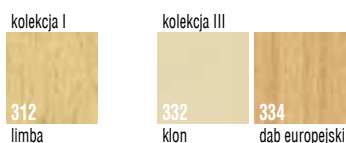

*Dopuszczalna różnica w odcieniu skrzydeł, ościeżnic i ramek.**Ze względu na naturalny charakter fornirów istnieje możliwość wystąpienia różnych ich odcieni. Rzeczywiste kolory fornirów mogą się różnić od zamieszczonych w ofercie.

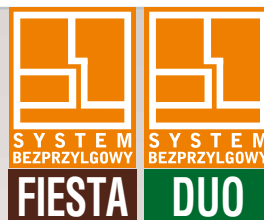

KONSTRUKCJA SKRZYDŁA

- system bezprzylgowy (FIESTA) lub system bezprzylgowy DUO
- ramiak z klejonejki drewnianej fornirowany naturalną okleiną dębową, panel z głęboką strukturą drewna

SZKLENIE

- standard: szkło białe mat o grubości 4 mm w kolorystyce: dąb naturalny; szkło brąz mat o grubości 4 mm w kolorystyce: orzech średni, orzech czarny

WYPOSAŻENIE STANDARDOWE

SYSTEM BEZPRZYLGOWY FIESTA

- zamek magnetyczny, wpuszczany (kolor chrom - satyna), na klucz (WK), do blokady łazienkowej (WC) - rozstaw 90 mm; na wkładkę (WB) - rozstaw 85 mm
- zawiasy bezprzylgowe („60”, „70”, „80”, „90” - 2 szt.)

SYSTEM BEZPRZYLGOWY DUO

- zawiasy bezprzylgowe kryte („60”, „70”, „80”, „90” - 2 szt.)

WYMIARY SKRZYDEŁ

- jednoskrzydłowe: „60”, „70”, „80”, „90”
- dwuskrzydłowe: „60”+„60”, „60”+„70”, „60”+„80”, „60”+„90”, „70”+„70”, „70”+„80”, „70”+„90”, „80”+„80”, „80”+„90”, „90”+„90”

OŚCIEŻNICE



Pełna informacja asortymentowa i techniczna ościeżnic na stronie 96-108.



zawias bezprzylgowy



zawias bezprzylgowy kryty

SKRZYDŁA CALYPSO (wersje + ceny)



W01

990 / 1217,70



W02

990 / 1217,70



W03

990 / 1217,70



W04

990 / 1217,70



W05

990 / 1217,70

UWAGA:

cena drzwi jednoskrzydłowych: cena skrzydła + cena ościeżnicy regulowanej bezprzylgowej FIESTA lub cena ościeżnicy bezprzylgowej DUO do drzwi jednoskrzydłowych

cena drzwi dwuskrzydłowych: 2 x cena skrzydła + cena ościeżnicy regulowanej bezprzylgowej FIESTA lub cena ościeżnicy bezprzylgowej DUO do drzwi dwuskrzydłowych

WYPOSAŻENIE DODATKOWE

dopłaty do ceny wybranego modelu skrzydła

fabryczne skrócenie drzwi i ościeżnicy do 60 mm (brak możliwości zamówienia wyłącznie krótszego skrzydła i standardowej ościeżnicy ze względu na sposób mocowania dolnego zawiasu)

- drzwi krótsze o 20 mm – skracane od dołu;

- drzwi krótsze o 30-60 mm – skracane symetrycznie (górny i dolny element drzwi posiada nietypową wysokość)

+20%

podcięcie wentylacyjne

50 / 61,50

system przesuwny do zabudowy, naścienny, Premium

patrz str. 91-93

dodatkowe akcesoria: opcje wentylacji

patrz str. 112-115

klamki na sztyldzie dzielonym

patrz str. 124-126



zamek magnetyczny

KOLORYSTYKA

FORNIROWANE

Drzwi fornirowane POL-SKONE pokryte są ekologicznym lakierem UV. Ma on zdecydowanie większą odporność na zarysowania i działanie światła od lakierów standardowych kładzionych nawet kilkuwarstwowo.

kolekcja V

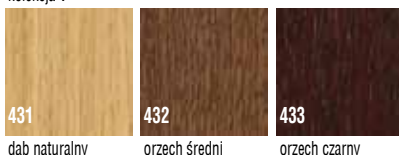

431

dąb naturalny

432

orzech średni

433

orzech czarny



szerokie opaski



głęboka struktura drewna paneli



KONSTRUKCJA SKRZYDŁA

- system bezprzylgowy (FIESTA) lub system bezprzylgowy DUO
- ramiak z klejonki drewnianej fornirowany naturalną okleiną dębową, panel z głęboką strukturą drewna

SZKLENIE

- standard: szkło białe mat o grubości 4 mm w kolorystyce: dąb naturalny; szkło brąz mat o grubości 4 mm w kolorystyce: orzech średni, orzech czarny

WYPOSAŻENIE STANDARDOWE

SYSTEM BEZPRZYLGOWY FIESTA

- zamek magnetyczny, wpuszczany (kolor chrom - satyna), na klucz (WK), do blokady łazienkowej (WC) - rozstaw 90 mm; na wkładkę (WB) - rozstaw 85 mm
- zawiasy bezprzylgowe („60”, „70”, „80”, „90” - 2 szt.)

SYSTEM BEZPRZYLGOWY DUO

- zawiasy bezprzylgowe kryte („60”, „70”, „80”, „90” - 2 szt.)

WYMIARY SKRZYDEŁ

- jednoskrzydłowe: „60”, „70”, „80”, „90”
- dwuskrzydłowe: „60”+„60”, „60”+„70”, „60”+„80”, „60”+„90”, „70”+„70”, „70”+„80”, „70”+„90”, „80”+„80”, „80”+„90”, „90”+„90”

OŚCIEŻNICE



Pełna informacja asortymentowa i techniczna ościeżnic na stronie 96-108.



zawias bezprzylgowy



zawias bezprzylgowy kryty

SKRZYDŁA SABIA (wersje + ceny)



W01
990 / 1217,70



W02
990 / 1217,70

WYPOSAŻENIE DODATKOWE

dopłaty do ceny wybranego modelu skrzydła

fabryczne skrócenie drzwi i ościeżnicy do 60 mm (brak możliwości zamówienia wyłącznie krótszego skrzydła i standardowej ościeżnicy ze względu na sposób mocowania dolnego zawiasu)
- drzwi krótsze o 20 mm – skracane od dołu;
- drzwi krótsze o 30-60 mm – skracane symetrycznie (górny i dolny element drzwi posiada nietypową wysokość)

+20%

podcięcie wentylacyjne 50 / 61,50

system przesuwny do zabudowy, naścienny, Premium patrz str. 91-93

dodatkowe akcesoria: opcje wentylacji patrz str. 112-115

kłamki na sztyldzie dzielonym patrz str. 124-126

UWAGA:

cena drzwi jednoskrzydłowych: cena skrzydła + cena ościeżnicy regulowanej bezprzylgowej FIESTA lub cena ościeżnicy bezprzylgowej DUO do drzwi jednoskrzydłowych

cena drzwi dwuskrzydłowych: 2 x cena skrzydła + cena ościeżnicy regulowanej bezprzylgowej FIESTA lub cena ościeżnicy bezprzylgowej DUO do drzwi dwuskrzydłowych



zamek magnetyczny

KOLORYSTYKA

FORNIROWANE

Drzwi fornirowane POL-SKONE pokryte są ekologicznym lakierem UV. Ma on zdecydowanie większą odporność na zarysowania i działanie światła od lakierów standardowych kładzonych nawet kilkuwarstwowo.

kolekcja V

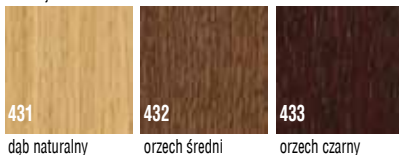

431
dąb naturalny

432
orzech średni

433
orzech czarny



szerokie opaski



głęboka struktura drewna paneli

FORM



KONSTRUKCJA SKRZYDŁA

- system przylgowy
- ramiak z klejonej dębowej, panel formowany naturalną okleiną dębową

SZKLENIE

- standard: szkło bezpieczne matowe o grubości 6 mm, szpros dębowe System POL-SKONE
- bułaj: szkło LAKOMAT o grubości 4 mm

WYPOSAŻENIE STANDARDOWE

- zamek jednopunktowy, wpuszczany, rozstaw 72 mm, na klucz (WK), na wkładkę (WB), lub do blokady łazienkowej (WC)
- zawiasy: drzwi (komplet: skrzydło z ościeżnicą drewnianą oraz DIN) - czopowe wkręcane regulowane; skrzydła (do standardowych futryn metalowych) - czopowe wkręcane („60”, „70”, „80” - 2 szt., „90” - 3 szt.)

WYMIARY SKRZYDEŁ

- jednoskrzydłowe: „60”, „70”, „80”, „90”
- dwuskrzydłowe: „60”+„60”, „60”+„70”, „60”+„80”, „60”+„90”, „70”+„70”, „70”+„80”, „70”+„90”, „80”+„80”, „80”+„90”, „90”+„90”

OŚCIEŻNICE



regulowana DIN (ZP)



regulowana POL-SKONE (ZZ)



stała drewniana



regulowana Model 2000 (ZM)



regulowana RETRO (ZR)



regulowana Q-SYSTEM (ZJ)



regulowana lub stała metalowa

Pełna informacja asortymentowa i techniczna ościeżnic na stronie 96-108.

SKRZYDŁA FORM (wersje + ceny)**UWAGA:**

cena drzwi jednoskrzydłowych: cena skrzydła + cena ościeżnicy stałej lub regulowanej do drzwi przylgowych jednoskrzydłowych
cena drzwi dwuskrzydłowych: 2 x cena skrzydła + cena ościeżnicy stałej lub regulowanej do drzwi przylgowych dwuskrzydłowych

WYPOSAŻENIE DODATKOWE

dopłaty do ceny wybranego modelu skrzydła

trzeci zawias w skrzydle („60”, „70”, „80”)	15 / 18,45
zabezpieczenie dolnego ramiaka przed nadmiernym działaniem wilgoci (nie dotyczy skrzydeł z podcięciem wentylacyjnym)	20 / 24,60
maksymalne fabryczne skrócenie drzwi do 60 mm	+10%
skrzydło o nietypowej głębokości przyłgi min. 20 mm	+30%
podcięcie wentylacyjne	50 / 61,50
próg dębowy lakierowany do drzwi jednoskrzydłowych	50 / 61,50
system przesuwny do zabudowy, naścienny, Premium	patrz str. 91-93
dodatkowe akcesoria: osłonki na zawiasy, szklenie opcjonalne, opcje wentylacji	patrz str. 110-115
klamki	patrz str. 124-126

**BULAJE** (możliwość zastosowania do drzwi pełnych)

Kolorystyka: stal nierdzewna (mat) - szkło lakomat
 BULAJ BMD



wzór	bulaj
FM MB	Ø 240 mm
FM DB	Ø 320 mm
FM BB	Ø 350 mm

widok od strony zawiasów
 Ø 240, 320, 350 mm
 Ø 400 mm*

*po konsultacji z Działem Handlowym

KOLORYSTYKA**FORNIROWANE**

Drzwi fornirowane POL-SKONE pokryte są ekologicznym lakierem UV. Ma on zdecydowanie większą odporność na zarysowania i działanie światła od lakierów standardowych kładzionych nawet kilkuwarstwowo.

kolekcja III

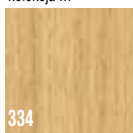

dąb europejski

RETRO - fornir dąb

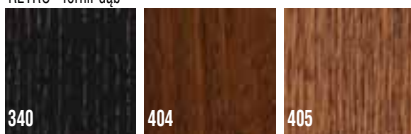

heban

ciemny orzech

jasny orzech

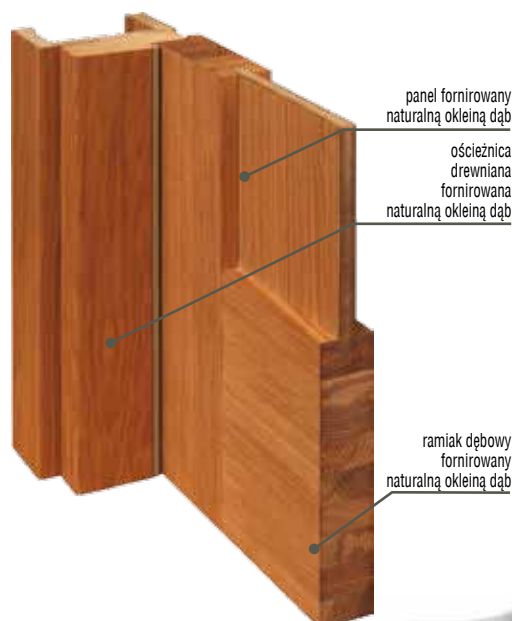
PRZEKRÓJ DRZWI

L-PROJEKT



DOBRY 2013
DESIGN

KONSTRUKCJA SKRZYDŁA

- system bezprzylgowy DUO
- ramiak z klejonki drewnianej, obłożony dwiema gładkimi płytami HDF, pokryty powierzchnią laminowaną HPL
- wypełnienie: płyta wiórowa otworowana (S0), płyta wiórowa pełna (S1-S6); krawędź skrzydła zabezpieczona obrzeżem aluminiowym (kolor anoda szczotkowana) lub obrzeżem z okleiny naturalnej dąb

SZKLENIE

- standard: szkło biały mat o grubości 4 mm
- ramka aluminiowa

WYPOSAŻENIE STANDARDOWE

SYSTEM BEZPRZYLGOWY DUO

- zamek magnetyczny, wpuszczany (kolor chrom - satyna), na klucz (WK), do blokady łazienkowej (WC) - rozstaw 90 mm; na wkładkę (WB) - rozstaw 85 mm
- zawiasy bezprzylgowe kryte („80” - 2 szt., „90” - 3 szt.)

WYMIARY SKRZYDEŁ

- jednoskrzydłowe: „80”; „90”
- dwuskrzydłowe (krawędzie skrzydeł wykończone naturalną okleiną dębową, połączenie skrzydeł na przefelc): „80”+„40”; „80”+„80”; „80”+„90”; „90”+„40”; „90”+„90”
- opcja: pełna dostawka „40” (cena skrzydła pełnego) - ilość zawiasów 2 lub 3 sztuki (jak w skrzydle głównym)

OŚCIEŻNICE



regulowana Duo (DI)

Pełna informacja asortymentowa i techniczna ościeżnic na stronie 96-108.

NOWY ZAWIAS



zawias bezprzylgowy kryty

SKRZYDŁA L-PROJEKT (wersje + ceny)**WYPOSAŻENIE DODATKOWE**

dopłaty do ceny wybranego modelu skrzydła

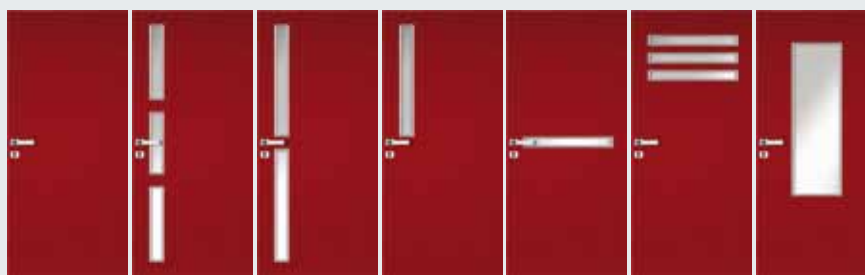
maksymalne fabryczne skrócenie drzwi do 60 mm **+20%**zabezpieczenie dolnego ramiaka przed nadmiernym działaniem wilgoci (nie dotyczy skrzydeł z podcięciem wentylacyjnym) **20 / 24,60**system przesuwny: do zabudowy, naścienny **patrz str. 91-92**dodatkowe akcesoria: opcje wentylacji **patrz str. 112-115**klamki na sztyldzie dzielonym **patrz str. 124-126**

	S0	S1	S2	S3	S4	S5	S6
Wersja podstawowa-skrzydło kolor laminat CPL 0,2 szary (222)	900 / 1107,00	900 / 1107,00	900 / 1107,00	900 / 1107,00	900 / 1107,00	900 / 1107,00	900 / 1107,00
opcje kolorystyczne - Dopłata do wersji podstawowej							
Kolor L-P 7S (F7912) struktura	900 / 1107,00	900 / 1107,00	900 / 1107,00	900 / 1107,00	900 / 1107,00	900 / 1107,00	900 / 1107,00
Kolor L-P 8S (F7927) struktura	900 / 1107,00	900 / 1107,00	900 / 1107,00	900 / 1107,00	900 / 1107,00	900 / 1107,00	900 / 1107,00
Kolor L-P 9S (F2253) struktura	900 / 1107,00	900 / 1107,00	900 / 1107,00	900 / 1107,00	900 / 1107,00	900 / 1107,00	900 / 1107,00
Kolor L-P 5G (K1238 AR+) połysk	1000 / 1230,00	1000 / 1230,00	1000 / 1230,00	1000 / 1230,00	1000 / 1230,00	1000 / 1230,00	1000 / 1230,00
Kolor L-P 5S (K1238) struktura	1000 / 1230,00	1000 / 1230,00	1000 / 1230,00	1000 / 1230,00	1000 / 1230,00	1000 / 1230,00	1000 / 1230,00
Kolor L-P 9G (0901-HW) połysk	1000 / 1230,00	1000 / 1230,00	1000 / 1230,00	1000 / 1230,00	1000 / 1230,00	1000 / 1230,00	1000 / 1230,00
Kolor L-P 20G (9417-HW) połysk	1000 / 1230,00	1000 / 1230,00	1000 / 1230,00	1000 / 1230,00	1000 / 1230,00	1000 / 1230,00	1000 / 1230,00
Kolor L-P 21 (4447-6) połysk	1000 / 1230,00	1000 / 1230,00	1000 / 1230,00	1000 / 1230,00	1000 / 1230,00	1000 / 1230,00	1000 / 1230,00
Kolor L-P 17 (0901-WG) połysk	1000 / 1230,00	1000 / 1230,00	1000 / 1230,00	1000 / 1230,00	1000 / 1230,00	1000 / 1230,00	1000 / 1230,00
Kolor L-P 18 (9417-WG) połysk	1000 / 1230,00	1000 / 1230,00	1000 / 1230,00	1000 / 1230,00	1000 / 1230,00	1000 / 1230,00	1000 / 1230,00
Kolor L-P 14 (0901PI) połysk	1600 / 1968,00	1600 / 1968,00	1600 / 1968,00	1600 / 1968,00	1600 / 1968,00	1600 / 1968,00	1600 / 1968,00
Kolor L-P 15 (723660) połysk	3000 / 3690,00	3000 / 3690,00	3000 / 3690,00	3000 / 3690,00	3000 / 3690,00	3000 / 3690,00	3000 / 3690,00
Kolor L-P 16 (723360) połysk	3000 / 3690,00	3000 / 3690,00	3000 / 3690,00	3000 / 3690,00	3000 / 3690,00	3000 / 3690,00	3000 / 3690,00

UWAGA:

cena drzwi jednoskrzydłowych: cena skrzydła w wersji podstawowej + dopłata wg tabeli kolorystycznej + cena ościeżnicy regulowanej DUO do drzwi jednoskrzydłowych

cena drzwi dwuskrzydłowych: 2 x (cena skrzydła w wersji podstawowej + dopłata wg tabeli kolorystycznej) + cena ościeżnicy regulowanej DUO do drzwi dwuskrzydłowych

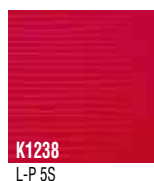
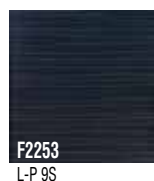
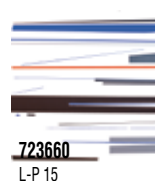
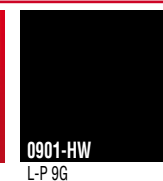
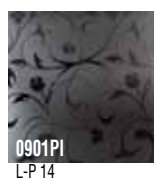
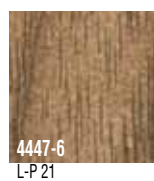
**KOLORYSTYKA PODSTAWOWA**laminat CPL 0,2
wersja podstawowa222
szary**OPCJE KOLORYSTYCZNE**K1238
L-P 5SF7912
L-P 7SF7927
L-P 8SF2253
L-P 9S723660
L-P 15723360
L-P 16K1238 AR+
L-P 5G0901-HW
L-P 9G0901PI
L-P 140901-WG
L-P 179417-WG
L-P 184447-6
L-P 21

WYSOKI POŁYSK

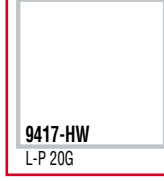
9417-HW
L-P 20G



KONSTRUKCJA SKRZYDŁA

- system bezprzylgowy (FIESTA) lub system bezprzylgowy DUO
- ramiak z klejonej drewnianej fornirowanej naturalną okleiną lub pokryty powierzchnią LAMISTONE, SILKSTONE

SZKLENIE

- szkło hartowane w kolorze białym lub brązowym o grubości 6 mm
- strona gładka od strony zawiasów (ornament od strony przeciwnej do zawiasów)

WYPOSAŻENIE STANDARDOWE

SYSTEM BEZPRZYLGOWY FIESTA

- zamek magnetyczny, wpuszczany (kolor chrom - satyna), na klucz (WK), do blokady łazienkowej (WC) - rozstaw 90 mm; na wkładkę (WB) - rozstaw 85 mm
- zawiasy bezprzylgowe („60”, „70”, „80”, „90” - 2 szt.)

SYSTEM BEZPRZYLGOWY DUO

- zawiasy bezprzylgowe kryte („60”, „70”, „80”, „90” - 2 szt.)

WYMIARY SKRZYDEŁ

- jednoskrzydłowe: „60”, „70”, „80”, „90”
- dwuskrzydłowe: „60”+„60”, „60”+„70”, „60”+„80”, „60”+„90”, „70”+„70”, „70”+„80”, „70”+„90”, „80”+„80”, „80”+„90”, „90”+„90”

WYPOSAŻENIE DODATKOWE

dopłaty do ceny wybranego modelu skrzydła

podcięcie wentylacyjne (tylko tafle I - VI) **150 / 184,50**

dodatkowy element ozdobny do skrzydeł VERTO - 2 listwy w kolorze aluminium na każdą stronę, montowane na ramiaku pionowym przy szybie **250 / 307,50**

system przesuwny do zabudowy, naścienny, Premium **patrz str. 91-93**

dodatkowe akcesoria: klamki na szyldzie dzielonym **patrz str. 124-126**

OŚCIEŻNICE



Pełna informacja asortymentowa i techniczna ościeżnic na stronie 96-108.



zawias bezprzylgowy



zawias bezprzylgowy kryty

SKRZYDŁA VERTO (wersje + ceny)

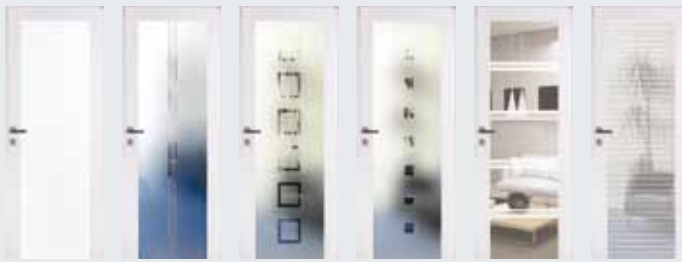

	I	II	III	IV	V	VI
SILKSTONE, LAMISTONE	890 / 1094,70	1190 / 1463,70	890 / 1094,70	890 / 1094,70	890 / 1094,70	890 / 1094,70
fornirowane	990 / 1217,70	1290 / 1586,70	990 / 1217,70	990 / 1217,70	990 / 1217,70	990 / 1217,70

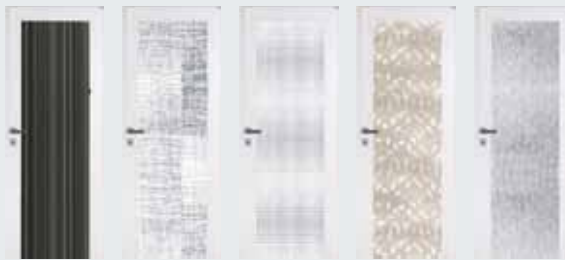

	X	XI	XII	XIII	XVIII
SILKSTONE, LAMISTONE	890 / 1094,70	890 / 1094,70	890 / 1094,70	890 / 1094,70	890 / 1094,70
fornirowane	990 / 1217,70	990 / 1217,70	990 / 1217,70	990 / 1217,70	990 / 1217,70



UWAGA:

cena drzwi jednoskrzydłowych: cena skrzydła + cena ościeżnicy regulowanej bezprzylgowej FIESTA lub cena ościeżnicy bezprzylgowej DUO do drzwi jednoskrzydłowych

cena drzwi dwuskrzydłowych: 2 x cena skrzydła + cena ościeżnicy regulowanej bezprzylgowej FIESTA lub cena ościeżnicy bezprzylgowej DUO do drzwi dwuskrzydłowych

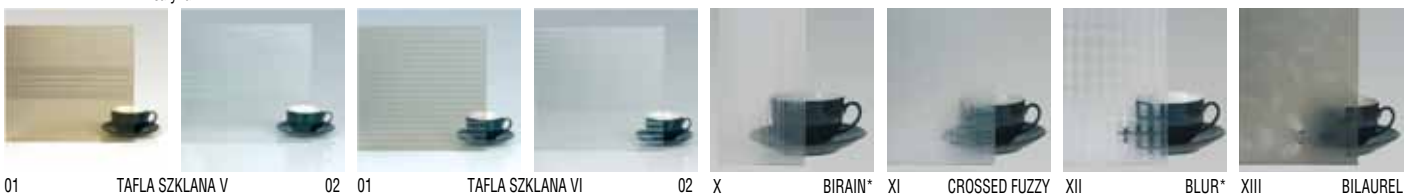
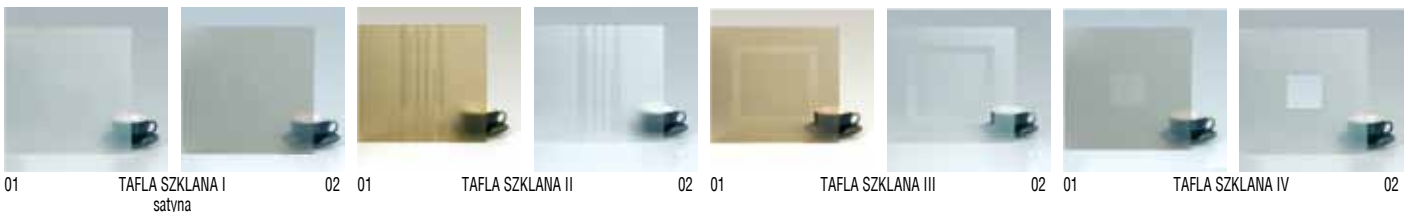

*tylko białe szkło

KOLORYSTYKA

LAMISTONE*

Powierzchnia z powłoką zabezpieczającą przed wycieraniem i działaniem środków chemicznych. Polecana do budynków użyteczności publicznej i stosowana w warunkach intensywnej eksploatacji stolarki drzwiowej np.: hotele, biura.

FORNIROWANE**

Drzwi fornirowane POL-SKONE pokryte są ekologicznym lakierem UV. Ma on zdecydowanie większą odporność na zarysowania i działanie światła od lakierów standardowych kładzionych nawet kilkuwarstwowo.

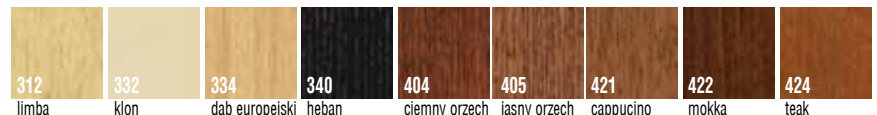
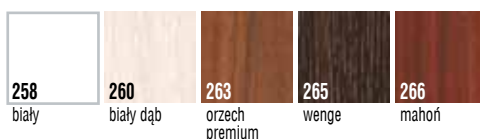

SILKSTONE*

Powierzchnia o charakterystyce LAMISTONE z dodatkowym, niepowtarzalnym efektem struktury prawdziwego drewna.



* Możliwa różnica w odcieniach na skrzydłach, ościeżnicach. Rzeczywiste kolory mogą różnić się od zamieszczonych w ofercie.

** Dopuszczalna różnica w odcieniu skrzydeł i ościeżnicy.

** Ze względu na naturalny charakter fornirów istnieje możliwość wystąpienia różnych ich odcieni.



ÓŚCIEŻNICA

- regulowana system LUMEN występująca w kolorystyce: ECO TOP, LAMISTONE, SILKSTONE, GRAVISTONE, malowane, laminowane i fornirowane

SZKLENIE

- szkło hartowane w kolorze białym lub brązowym o grubości 8 mm
- strona gładka od strony zawiasów (ornament od strony przeciwnej do zawiasów)

WYMIARY SKRZYDEŁ

- jednoskrzydłowe: „60” (nie dotyczy tafli X-XVIII); „70”; „80”; „90”
- skrzydło LUMEN kompletuje się z ościeżnicą regulowaną LUMEN
- model LUMEN tylko w wymiarach katalogowych

WYPOSAŻENIE DODATKOWE

dopłaty do ceny wybranego modelu skrzydła

DORMA Studio Arcos - mały zamek, na wkładkę (WB) oraz do blokady łazienkowej (WC)

podcięcie wentylacyjne (tylko tafle I-IX)

150 / 184,50

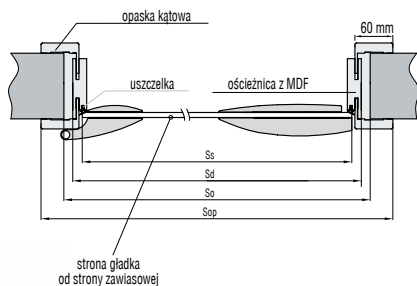

ÓŚCIEŻNICA



regulowana LUMEN (ZL)

drzwi jednoskrzydłowe				
szerokość				
typ	(So)	(Sd)	(Ss)	(Sop)
„60”	676	646	617	746
„70”	776	746	717	846
„80”	876	846	817	946
„90”	976	946	917	1046
wysokość: (Ho) 2053, (Hd) 2043, (Hs) 2017, (Hop) 2093				

Ss, Hs - wymiary skrzydła
Sd, Hd - wymiary drzwi po zewnętrznej stronie ościeżnicy
So, Ho - proponowany wymiar montażowy
Sop - szerokość po zewnętrznej stronie opaski
Hop - wysokość po zewnętrznej stronie opaski

LUMEN	stopień regulacji (mm)	folia biała do drzwi malowanych*	ECO TOP	LAMISTONE	fornirowane kolekcje I, II, III	RETRO, LIMBA, TANGANIK, SAHARA, KONGO, ARGENT
				SILKSTONE		
				laminat drewnopodobny		
ZL 1	75-95	237 / 291,51	237 / 291,51	245 / 301,35	412 / 506,76	475 / 584,25
ZL 2	95-120	246 / 302,58	246 / 302,58	253 / 311,19	425 / 522,75	490 / 602,70
ZL 3	120-140	253 / 311,19	253 / 311,19	260 / 319,80	438 / 538,74	504 / 619,92
ZL 4	140-160	260 / 319,80	260 / 319,80	269 / 330,87	451 / 554,73	520 / 639,60
ZL 5	160-180	269 / 330,87	269 / 330,87	276 / 339,48	463 / 569,49	535 / 658,05
ZL 6	180-200	278 / 341,94	278 / 341,94	286 / 351,78	481 / 591,63	555 / 682,65
ZL 7	200-220	287 / 353,01	287 / 353,01	297 / 365,31	500 / 615,00	574 / 706,02
ZL 8	220-240	299 / 367,77	299 / 367,77	306 / 376,38	516 / 634,68	596 / 733,08
ZL 9	240-260	307 / 377,61	307 / 377,61	318 / 391,14	534 / 656,82	615 / 756,45
ZL 10	260-280	319 / 392,37	319 / 392,37	327 / 402,21	549 / 675,27	634 / 779,82
ZL 11	280-300	333 / 409,59	333 / 409,59	343 / 421,89	576 / 708,48	665 / 817,95

*kolory palet RAL i NCS (oprócz metalicznych) - dopłata według tabeli kolorystycznej - str. 123 (min. 2 szt.) ekologiczne farby akrylowe

SKRZYDŁA LUMEN (wersje + ceny)



I 1020 / 1254,60 II 1576 / 1938,48 III 855 / 1051,65 IV 855 / 1051,65 V 855 / 1051,65 VI 855 / 1051,65 VII 1298 / 1596,54 VIII 1576 / 1938,48 IX 855 / 1051,65



X 1350 / 1660,50 XI 1350 / 1660,50 XII 1350 / 1660,50 XIII 1350 / 1660,50 XIV 1350 / 1660,50 XVIII 1350 / 1660,50



zawias



podcięcie wentylacyjne

UWAGA:
cena drzwi jednoskrzydłowych:
cena tafli szklanej + cena okucia
(klamka, zamek i zawias) + cena
ościeżnicy regulowanej LUMEN (ZL)

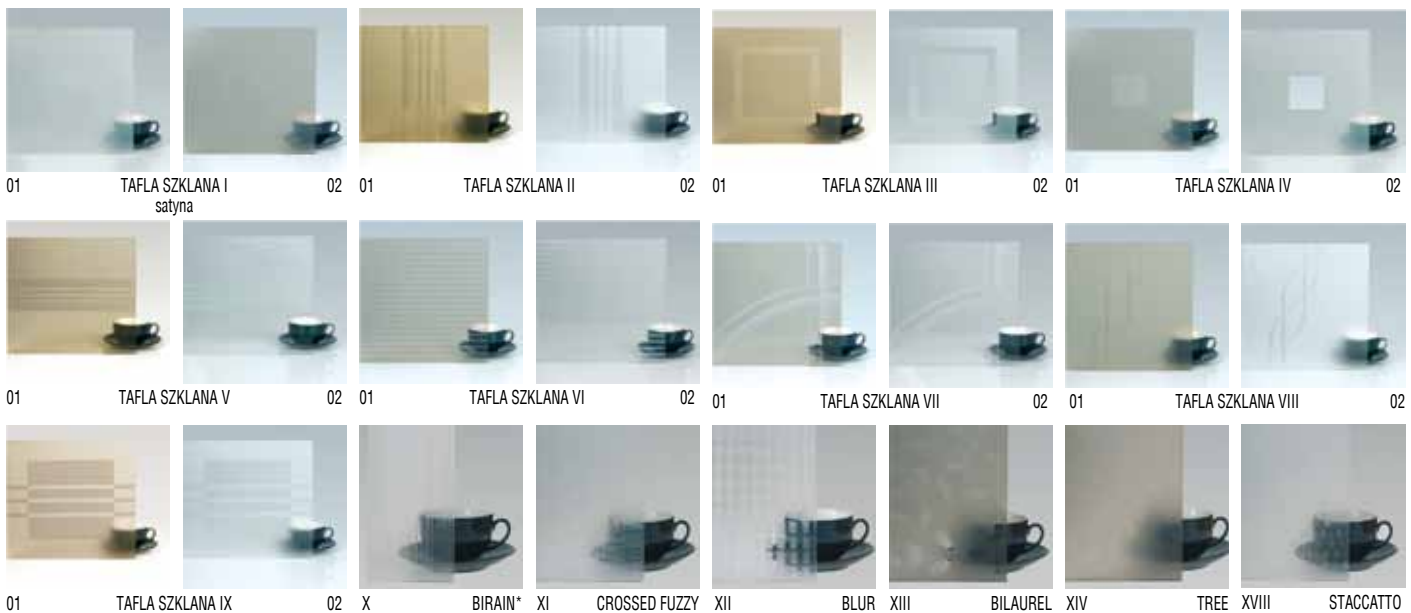

01 TAFLA SZKLANA I satyna 02 01 TAFLA SZKLANA II 02 01 TAFLA SZKLANA III 02 01 TAFLA SZKLANA IV 02
01 TAFLA SZKLANA V 02 01 TAFLA SZKLANA VI 02 01 TAFLA SZKLANA VII 02 01 TAFLA SZKLANA VIII 02
01 TAFLA SZKLANA IX 02 X BIRAIN* XI CROSSED FUZZY XII BLUR XIII BILAUREL XIV TREE XVIII STACCATO

* tylko białe szkło

OKUCIA



OKUCIA DORMA	aluminium	aluminium stal
	EV1-Deco 114	nierdzewna 107
klamka + mały zamek + zawiasy	789 / 970,47	979 / 1204,17
klamka + wb + zawiasy	789 / 970,47	979 / 1204,17
klamka + wc + zawiasy	949 / 1167,27	1190 / 1463,70

Rzeczywiste kolory mogą różnić się od zamieszczonych w ofercie.

DŹWIĘKOIZOLACYJNE



KONSTRUKCJA SKRZYDŁA (TYP A)

- skrzydło w systemie przylgowym, konstrukcję skrzydła stanowi ramiak z drewna iglastego, obłożony płytą HDF, wypełnienie stanowi płyta wiórowa pełna, skrzydło wyposażone w uszczelkę opadającą

PARAMETRY

Z ościeżnicą metalową – klasa 27 dB (współczynnik izolacyjności akustycznej właściwej dla drzwi szerokości „90” według raportu z badań nr LA00-0750/11/R19NA; $Rw(C;Ctr)=28$ (0;0) dB)

Z ościeżnicą drewnianą (stała drewniana, regulowana System POL-SKONE, Model RETRO, Model 2000, Q-System) – **klasa 27 dB** (współczynnik izolacyjności akustycznej właściwej dla drzwi szerokości „90” z ościeżnicą stałą drewnianą według raportu z badań nr LA00-0750:04c/2010; $Rw(C;Ctr)=29$ (0;0) dB)

Z ościeżnicą regulowaną DIN – klasa 27 dB (współczynnik izolacyjności akustycznej właściwej dla drzwi szerokości „90” według raportu z badań nr LA00-0750/11/R19NA; $Rw(C;Ctr)=30$ (0;-1) dB)

INFORMACJE DODATKOWE

- Aprobata Techniczna ITB: AT - 15-6411/2010

KONSTRUKCJA SKRZYDŁA (TYP B)*

- skrzydło w systemie przylgowym, konstrukcję skrzydła stanowi ramiak z drewna iglastego, obłożony płytą HDF, wypełnienie stanowi specjalna konstrukcja POL-SKONE, skrzydło wyposażone w uszczelkę opadającą

PARAMETRY

Z ościeżnicą metalową – klasa 32 dB (współczynnik izolacyjności akustycznej właściwej dla drzwi szerokości „90” według raportu z badań nr LA00-0750/11/R30NA; $Rw(C;Ctr)=33$ (-1;-3) dB)

Z ościeżnicą drewnianą (stała drewniana, regulowana System POL-SKONE, Model RETRO, Model 2000, Q-System) – **klasa 32 dB** (współczynnik izolacyjności akustycznej właściwej dla drzwi szerokości „90” z ościeżnicą stałą drewnianą według raportu z badań nr LA00-0750/11/R30NA; $Rw(C;Ctr)=35$ (-1;-3) dB)

Z ościeżnicą regulowaną DIN – klasa 37 dB (współczynnik izolacyjności akustycznej właściwej dla drzwi szerokości „90” według raportu z badań nr LA00-0750/11/R30NA; $Rw(C;Ctr)=37$ (-1;-3) dB)

INFORMACJE DODATKOWE

- Aprobata Techniczna ITB: AT - 15-6411/2010

* drzwi dźwiękoizolacyjne TYP B nie są wykonywane w modelach ASTRO oraz ASTRO Lux

SKRZYDŁA DŹWIĘKOIZOLACYJNE (wersje + ceny)



00

pełne (TYP A)		
ECO TOP	383 / 471,09	
GRAVISTONE	450 / 553,50	
LAMISTONE	474 / 583,02	
SILKSTONE	474 / 583,02	
MALOWANE*** (biały NCS S 0500N)	475 / 584,25	
LAMINOWANE CPL 0,2 mm	513 / 630,99	
FORNIROWANE	Kolekcja I	625 / 768,75
	Kolekcja II	643 / 790,89
	Kolekcja III	679 / 835,17
	Retro, Limba, Kolekcja IV	768 / 944,64

pełne (TYP B)	
ECO TOP	890 / 1094,70
GRAVISTONE	890 / 1094,70
LAMISTONE	890 / 1094,70
SILKSTONE	890 / 1094,70
MALOWANE*** (biały NCS S 0500N)	890 / 1094,70
LAMINOWANE CPL 0,2 mm	890 / 1094,70
FORNIROWANE Kolekcje I, II, III, IV, Retro, Limba	990 / 1217,70

WYPOSAŻENIE DODATKOWE



- dźwignia antypaniczna
- samozamykacz nawierzchniowy
- zamki elektroniczne
- elektrozaczep (awersyjny lub rewersyjny)
- wystroje
- szyldy z kontrolą dostępu

AKCESORIA

- zamek wpuszczany
- trzy zawiasy czopowe

OŚCIEŻNICE



**Cena drzwi dźwiękoizolacyjnych =
cena skrzydła + cena ościeżnicy**

TABELA DOPLAT				
do skrzydeł koloru RAL, NCS S wg grup kolorystycznych – patrz str. 123				
Model drzwi	GRUPA 1 kolorы jasne	GRUPA 2 kolorы pośrednie	GRUPA 3 kolorы średnie	GRUPA 4 kolorы ciemne
DŹWIĘKOIZOLACYJNE	186 / 228,78	252 / 309,96	300 / 369,00	350 / 430,50
OŚCIEŻNICE	+20%	+30%	+40%	+60%

W ofercie Pol-Skone dostępne są drzwi przeciwpożarowe z parametrem dźwiękoizolacyjności i dymoszczelności oraz wiele rozwiązań dla rynku inwestycyjnego - w osobnej publikacji

KOLORYSTYKA

ECO TOP

Ekologiczna powierzchnia charakteryzująca się odpornością na ścieranie.

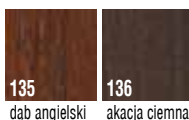

LAMISTONE

Powierzchnia z powłoką zabezpieczającą przed wycieraniem i działaniem środków chemicznych. Polecana do budynków użyteczności publicznej i stosowana w warunkach intensywnej eksploatacji stolarki drzwiowej np.: hotele, biura.



LAMINOWANE

Z uwagi na jakość druku wielkonakładowego prezentowane kolory mogą się różnić od rzeczywistych.
*Dla zapytań inwestycyjnych dostępny po konsultacji z Działem Handlowym (za dopłatą)

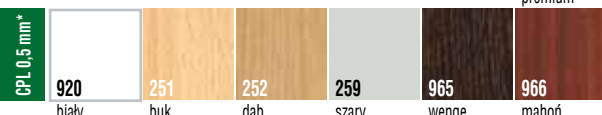

HPL* Opcjonalnie możliwość zastosowania laminatów HPL 0,6 - 1,0 mm



Przykładowe kolory HPL

SILKSTONE

Powierzchnia o charakterystyce LAMISTONE z dodatkowym, niepowtarzalnym efektem struktury prawdziwego drewna.

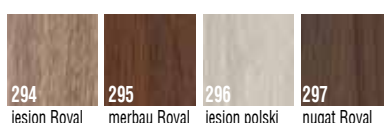
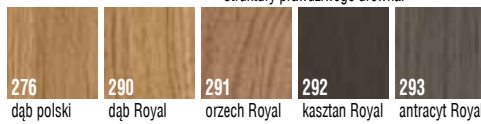

GRAVISTONE**

Powierzchnia z wyraźną przestrzenną strukturą naturalnego drewna o podwyższonej odporności na uszkodzenia mechaniczne.



** Dotyczy tylko ościeżnic DIN

FORNIROWANE

Drzwi fornirowane POL-SKONE pokryte są ekologicznym lakierem UV. Ma on zdecydowanie większą odporność na zarysowania i działanie światła od lakierów standardowych kładzionych nawet kilkukrotnie.



MALOWANE



Ekologiczne farby akrylowe, kolory palet RAL i NCS (oprócz metalicznych) - dopłata według tabeli kolorystycznej - str. 123 (min. 2 szt.)

Rzeczywiste kolory mogą różnić się od zamieszczonych w ofercie. Dopuszczalna różnica w odcieniu skrzydeł i ościeżnic. Ze względu na naturalny charakter fornirów istnieje możliwość wystąpienia różnych ich odcieni.

SKŁADANE



■ OŚCIEŻNICE

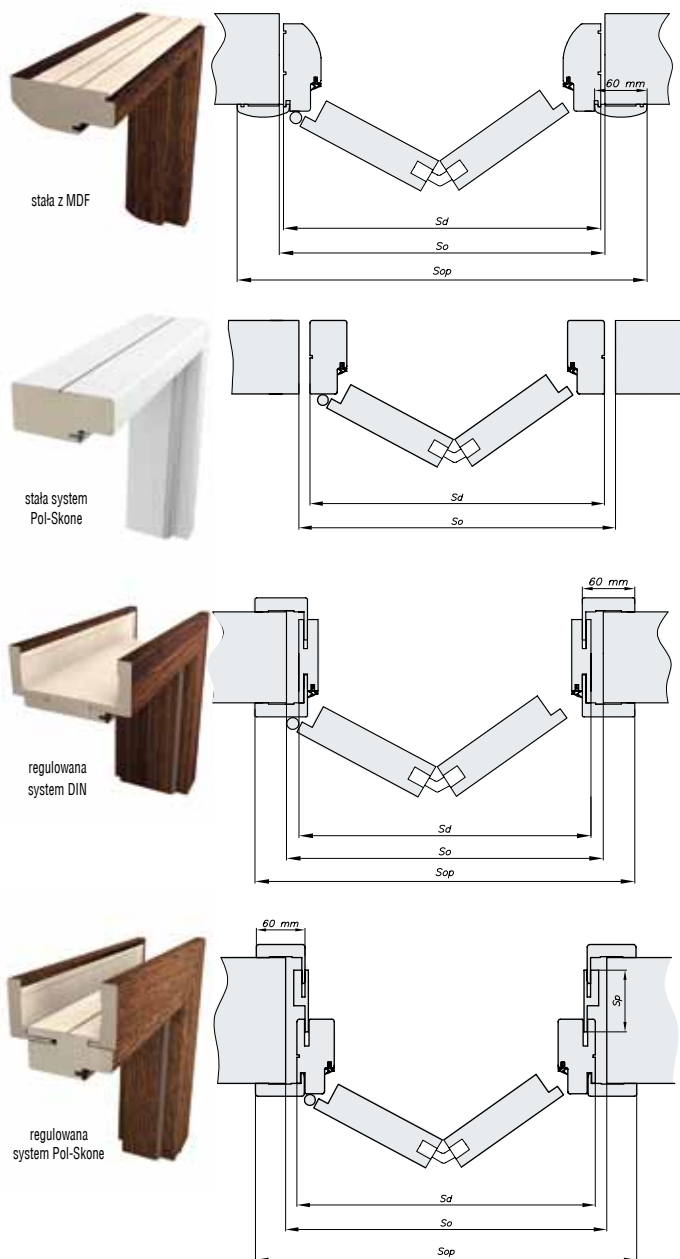

■ KONSTRUKCJA SKRZYDŁA

- system przylgowy, ramiak drewniany obłożony dwiema gładkimi płytami HDF laminowanymi, forniowanymi
- wypełnienie warstwą stabilizującą o strukturze „plastra miodu”, opcjonalnie płyta wiórowa pełna lub otworowana, brak progów

■ SZKLENIE

- standard: skrzydła laminowane i forniowane - szkło ornamentowe (ornament kura bezbarwna) lub szkło gładkie (przezroczyste) o grubości 4mm; skrzydła o powierzchni ECO TOP - szkło ornamentowe (point-S) o grubości 4mm; RETRO, LIMBA - szkło ornamentowe (ornament kura brąz) o grubości 4mm; skrzydła w wykończeniu LAMISTONE, SILKSTONE – szkło biały mat o grubości 4mm w kolorystyce: biały, biały dąb, dąb Royal, dąb polski, jesion Royal, mahoń, jesion polski; szkło brąz mat o grubości 4mm w kolorystyce: orzech Premium, wenge, orzech Royal, kasztan Royal, merbau Royal, nugat Royal; szkło grafit satyna o grubości 4mm w kolorystyce: antracyt Royal; kolekcja V - szkło biały mat o grubości 4 mm w kolorystyce: dąb naturalny; szkło brąz mat o grubości 4 mm w kolorystyce: orzech średni, orzech czarny; skrzydła malowane - szkło ornamentowe (ornament kura bezbarwna, ornament Aligo) lub biały mat
- opcja: inne rodzaje szkła

■ WYPOSAŻENIE STANDARDOWE

- prowadnica i zawiasy kryte w skrzydle oraz zawiasy czopowe wkręcane regulowane
- drzwi składane wyposażone w uchwyty okrągły plastikowy

■ WYMIARY SKRZYDEŁ

- jednoskrzydłowe: „60”, „70”, „80”, „90”
- dwuskrzydłowe: „60”+„60”, „70”+„70”, „80”+„80”, „90”+„90”

	Ościeżnica stała MDF			Ościeżnica stała POL-SKONE		Ościeżnica regulowana DIN			Ościeżnica regulowana POL-SKONE		
typ	(Sd)	(So)	(Sop)	(Sd)	(So)	(Sd)	(So)	(Sop)	(Sd)	(So)	(Sop)
„60”	689	709	794	689	709	646	676	746	695	715	798
„70”	789	809	894	789	809	746	776	846	795	815	898
„80”	889	909	994	889	909	846	876	946	895	915	998
„90”	989	1009	1094	989	1009	946	976	1046	995	1015	1098
„60”+„60”	1323	1343	1428	1323	1343	1280	1310	1380	1330	1350	1433
„70”+„70”	1523	1543	1628	1523	1543	1480	1510	1580	1530	1550	1633
„80”+„80”	1723	1743	1828	1723	1743	1680	1710	1780	1730	1750	1833
„90”+„90”	1923	1943	2028	1923	1943	1880	1910	1980	1930	1950	2033
wysokość	(Ho) 2074, (Hd) 2064			(Ho) 2074, (Hd) 2064		(Ho) 2069*, (Hd) 2059, (Hop) 2093			(Ho) 2077, (Hd) 2067 Sp: 76; 142; 208; 274 (Hop) 2118		

■ WYPEŁNIENIA



SKRZYDŁA SKŁADANE (wersje + ceny)

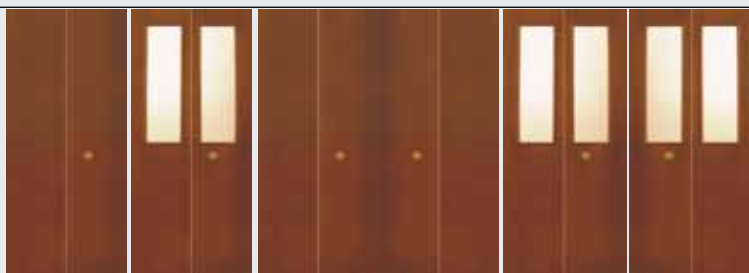

	00	D2	00	D2
ECO TOP	185 / 227,55	306 / 376,38	370 / 455,10	612 / 752,76
LAMISTONE	214 / 263,22	335 / 412,05	427 / 525,21	669 / 822,87
SILKSTONE	214 / 263,22	335 / 412,05	427 / 525,21	669 / 822,87
MALOWANE*** (biały NCS S 0500N)	235 / 289,05	365 / 448,95	470 / 578,10	730 / 897,90
GRAVISTONE	238 / 292,74	359 / 441,57	451 / 554,73	693 / 852,39
laminat CPL 0,2 mm	255 / 313,65	376 / 462,48	509 / 626,07	751 / 923,73
KOLEKCJA I	372 / 457,56	493 / 606,39	744 / 915,12	986 / 1212,78
KOLEKCJA II	391 / 480,93	512 / 629,76	781 / 960,63	1023 / 1258,29
KOLEKCJA III	428 / 526,44	549 / 675,27	856 / 1052,88	1098 / 1350,54
RETRO, LIMBA, KOLEKCJA IV, V	522 / 642,06	643 / 790,89	1043 / 1282,89	1285 / 1580,55

UWAGA:

cena drzwi jednoskrzydłowych: cena skrzydła + cena ościeżnicy stałej lub regulowanej do drzwi przylgowych jednoskrzydłowych + 300 / 369

cena drzwi dwuskrzydłowych: cena dwuskrzydłowych + cena ościeżnicy stałej lub regulowanej do drzwi przylgowych dwuskrzydłowych + 600 / 738

WYPOSAŻENIE DODATKOWE

dopłaty do ceny wybranego modelu skrzydła

wypełnienie z płyty wiórowej otworowanej	98 / 120,54
wypełnienie z płyty wiórowej pełnej	145 / 178,35
zamek jednopunktowy wpuszczany, hakowy WB (przy wyborze zamka hakowego konieczne zamówienie wkładki 30x35 mm oraz rozety WB - Klara lub Andromeda) (tylko drzwi jednoskrzydłowe)	105 / 129,15
opcja: inne rodzaje szkła	patrz str. 110
dodatkowe akcesoria: opcje wentylacji, opcjonalne uchwyty do skrzydeł składanych	patrz str. 112-115

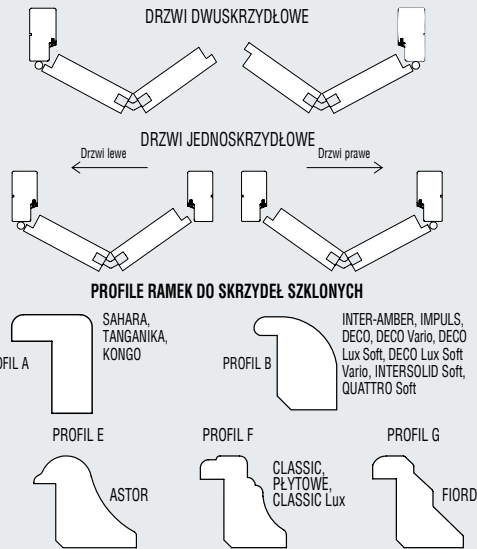

KOLORYSTYKA

ECO TOP

Ekologiczna powierzchnia charakteryzująca się odpornością na ścieranie.

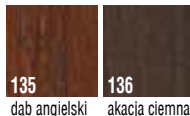

LAMISTONE

Powierzchnia z powłoką zabezpieczającą przed wycieraniem i działaniem środków chemicznych. Polecana do budynków użyteczności publicznej i stosowana w warunkach intensywnej eksploatacji stolarki drzwiowej np.: hotele, biura.

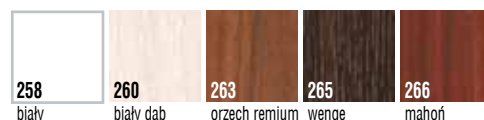

LAMINOWANE

Z uwagi na jakość druku wielkonakładowego prezentowane kolory mogą się różnić od rzeczywistych. *Dla zapytań inwestycyjnych dostępny po konsultacji z Działem Handlowym (za dopłatą)

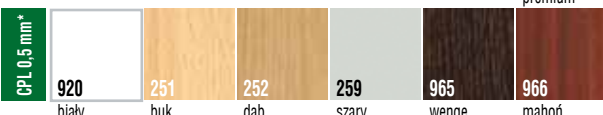

FORNIOWANE

Drzwi forniowane POL-SKONE pokryte są ekologicznym lakierem UV. Ma on zdecydowanie większą odporność na zarysowania i działanie światła od lakierów standardowych kładzionych nawet kilkuwarstwowo.

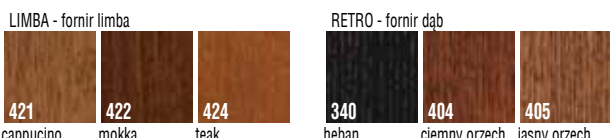

Rzeczywiste kolory mogą różnić się od zamieszczonych w ofercie. Dopuszczalna różnica w odcieniu skrzydeł i ościeżnic. Ze względu na naturalny charakter fornirów istnieje możliwość wystąpienia różnych ich odcieni.

SILKSTONE

Powierzchnia o charakterystyce LAMISTONE z dodatkowym, niepowtarzalnym efektem struktury prawdziwego drewna.



GRAVISTONE**

Powierzchnia z wyraźną przestrzenną strukturą naturalnego drewna o podwyższonej odporności na uszkodzenia mechaniczne.



** Dotyczy tylko ościeżnic MDF, DIN

MALOWANE

Ekologiczne farby akrylowe, kolory palet RAL i NCS (oprócz metalicznych) - dopłata według tabeli kolorystycznej - str. 123 (min. 2 szt.)



kolory palet RAL i NCS (oprócz metalicznych)

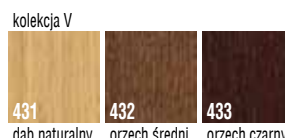

SKŁADANE Classic



SKRZYDŁA SKŁADANE Classic (wersje + ceny)



jednoskrzydłowe

00 541 / 665,43 D1 688 / 846,24

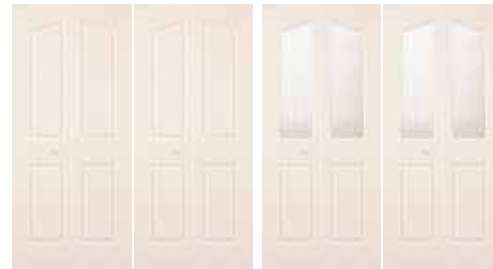

dwuskrzydłowe

00 1080 / 1328,40 D1 1374 / 1690,02

UWAGA:

komplet: drzwi ze stałą ościeżnicą bezprzylgową i progim

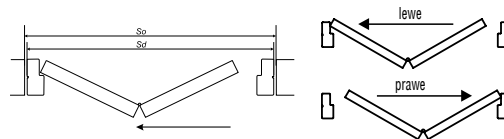

DRZWI JEDNOSKRZYDŁOWE wymiary po zewnętrznej stronie ościeżnicy (Sd, Hd) proponowany wymiar montażowy (So, Ho)			DRZWI DWUSKRZYDŁOWE wymiary po zewnętrznej stronie ościeżnicy (Sd, Hd) proponowany wymiar montażowy (So, Ho)		
szerokość			szerokość		
typ	(So)	(Sd)	typ	(So)	(Sd)
„60”	710	690	„60”+„60”	1340	1320
„70”	810	790	„70”+„70”	1540	1520
„80”	910	890	„80”+„80”	1740	1720
„90”	1010	990	„90”+„90”	1940	1920
wysokość: (Ho) 2100, (Hd) 2090					

KONSTRUKCJA SKRZYDŁA

- składane malowane: ramiak drewniany obłożony 2 tłoczonymi płytami HDF (powierzchnia ze strukturą drewna) wypełnienie warstwą stabilizującą o strukturze „plastra miodu”
- system bezprzylgowy
- drzwi wyposażone w próg

OŚCIEŻNICA

- stała drewniana

SZKLENIE

- standard: skrzydła malowane – szkło ornamentowe (ornament kura bezbarwna) lub szkło gładkie (przezroczyste) o grubości 4mm
- opcja: inne rodzaje szkła patrz str. 110

WYPOSAŻENIE

- standard: prowadnica i zawiasy
- opcja: tuleje mosiężne TK5 patrz str. 115

WYMIARY SKRZYDEŁ

- jednoskrzydłowe: „60”;; „70”;; „80”;; „90”
- dwuskrzydłowe: „60”+„60”;; „70”+„70”;; „80”+„80”;; „90”+„90”

KOLORYSTYKA

MALOWANE

Ekologiczne farby akrylowe, kolory palet RAL i NCS (oprócz metalicznych) - dopłata według tabeli kolorystycznej - str. 123 (min. 2 szt.)

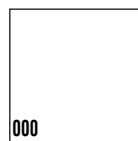

biały
(NCS s0500-N)



kolory palet RAL i NCS
(oprócz metalicznych)

TABELA DOPŁAT*

do skrzydeł kolory RAL, NCS S wg grup kolorystycznych – patrz str. 123

Model drzwi	GRUPA 1 kolory jasne	GRUPA 2 kolory pośrednie	GRUPA 3 kolory średnie	GRUPA 4 kolory ciemne
SKŁADANE Classic	222 / 273,06	305 / 375,15	372 / 457,56	458 / 563,34
OŚCIEŻNICE	+20%	+30%	+40%	+60%

* dopłata do drzwi jednoskrzydłowych, do drzwi dwuskrzydłowych = 2 x dopłata do drzwi jednoskrzydłowych

PRZESUWNE do zabudowy w ścianie



SYSTEM DO ZABUDOWY W ŚCIANIE

cena systemu zabudowy = cena wybranego skrzydła + cena za komplet zabudowy

do drzwi jednoskrzydłowych chowany w ścianę wg poniższej tabeli

cena systemu zabudowy NOBLE, FIESTA, DUO = cena NOBLE, FIESTA, DUO + cena za komplet zabudowy

do drzwi jednoskrzydłowych chowany w ścianę wg poniższej tabeli

Istnieje możliwość wykonania samego skrzydła do przesuwu (dopłata + 50 / 61,50) + cena uchwytu

I Komplet zabudowy do drzwi jednoskrzydłowych chowany w ścianę do kasety 100 mm				
Do skrzydeł: ARCO, HAPPY, ETIUDA, ETIUDA Lux, MODERN, INTERSOLID II, ASTRO, ASTRO Lux, SEMPRE, SEMPRE Alu, SEMPRE Lux, SEMPRE Lux Alu, SEMPRE Onda, SEMPRE Inserto, SEMPRE Verse, SEMPRE Sense, (TANGANIKA, SAHARA, KONGO) wzór A, B, C, ARGENT, FORM, KOLEKCJA Duo				
Do skrzydeł pełnych INTER-AMBER, IMPULS, SIMPLE, GRAF, CLASSIC, CLASSIC Lux, FIORO, DECO Lux				
do jednoskrzydłowych	ECO TOP	laminowanych	forniowanych	lakier UV
	folia biała	LAMISTONE	forniry naturalne (kolekcje I, II, III)	kolekcje: IV, V, VI, RETRO, LIMBA
	folia drewnopodobna	GRAVISTONE		
		laminat drewnopodobny		
zakres w mm				
100-106	456 / 560,88	475 / 584,25	643 / 790,89	702 / 863,46
do dwuskrzydłowych dopłata + 50%				

II Komplet zabudowy do drzwi jednoskrzydłowych chowany w ścianę do kasety 125 mm (wersje pełne lub szklone)				
Do skrzydeł: ARCO, INTER-AMBER, IMPULS, ETIUDA, ETIUDA Lux, DECO Soft, DECO, DECO Vario, DECO Soft Vario, DECO Lux Soft, DECO Lux Soft Vario, SIMPLE, GRAF, HAPPY, CLASSIC, CLASSIC Lux, FIORO, PLYTOWE, MODERN, ASTRO, ASTRO Lux, SEMPRE, SEMPRE Alu, SEMPRE Onda, SEMPRE Lux, SEMPRE Lux Alu, SEMPRE Inserto, SEMPRE Verse, SEMPRE Sense, QUATTRO Soft, INTERSOLID Soft, INTERSOLID II, ARGENT, FORM, KOLEKCJA Duo				
do jednoskrzydłowych	ECO TOP	laminowanych	forniowanych	lakier UV
	folia biała	LAMISTONE	forniry naturalne (kolekcje I, II, III)	kolekcje: IV, V, VI, RETRO, LIMBA
	folia drewnopodobna	GRAVISTONE		
		laminat drewnopodobny		
zakres w mm				
125-140	465 / 571,95	483 / 594,09	650 / 799,50	718 / 883,14
140-160	478 / 587,94	499 / 613,77	708 / 870,84	777 / 955,71
160-180	486 / 597,78	506 / 622,38	720 / 885,60	792 / 974,16
180-200	494 / 607,62	516 / 634,68	738 / 907,74	812 / 998,76
200-240	512 / 629,76	534 / 656,82	773 / 950,79	853 / 1049,19
240-280	528 / 649,44	552 / 678,96	806 / 991,38	891 / 1095,93
280-320	540 / 664,20	565 / 694,95	833 / 1024,59	922 / 1134,06
do dwuskrzydłowych dopłata + 50%				

III Komplet zabudowy do drzwi jednoskrzydłowych chowany w ścianę do kasety 125 mm (skrzydła z wystrojem)				
Do skrzydeł: VITTORIA, VEÑA, GRAND Lux, MILLENIUM Lux, INTERSOLID, (KONGO, SAHARA, TANGANIKA) wzór D, DECO Lux, ASTOR				
do jednoskrzydłowych	ECO TOP	laminowanych	forniowanych	lakier UV
	folia biała	LAMISTONE	forniry naturalne (kolekcje I, II, III)	kolekcje: IV, V, VI, RETRO, LIMBA
	folia drewnopodobna	GRAVISTONE		
		laminat drewnopodobny		
zakres w mm				
125-131	462 / 568,26	480 / 590,40	650 / 799,50	715 / 879,45
131-140	465 / 571,95	483 / 594,09	655 / 805,65	718 / 883,14
140-160	478 / 587,94	499 / 613,77	708 / 870,84	777 / 955,71
160-180	486 / 597,78	506 / 622,38	720 / 885,60	792 / 974,16
180-200	494 / 607,62	516 / 634,68	738 / 907,74	812 / 998,76
200-220	502 / 617,46	525 / 645,75	757 / 931,11	831 / 1022,13
220-260	519 / 638,37	543 / 667,89	791 / 972,93	872 / 1072,56
260-300	540 / 664,20	565 / 694,95	833 / 1024,59	922 / 1134,06
do dwuskrzydłowych dopłata + 50%				

Wariant I – Tabela I

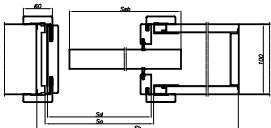

Wariant II – Tabela II

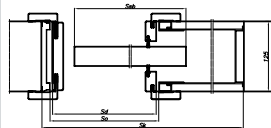

Wariant III – Tabela III

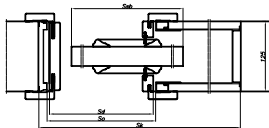

Wariant IV – Tabela I, IV

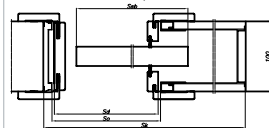

Wariant V – Tabela II, V

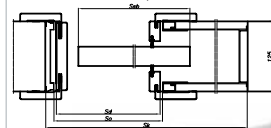

Rzeczywiste kolory mogą różnić się od zamieszczonych w ofercie. Dopuszczalna różnica w odcieniu skrzydeł, ościeżnic i ramek. Komplet zawiera system zabudowy symetrycznej.

WYPOSAŻENIE

- w komplecie zamek hakowy (chrom) na blokadę oraz szczotki do systemu, możliwość wymiany zamka na blokadę (WC) z zamkiem na klucz (120 / 147,60)
- opcjonalnie: kasety do systemu drzwi przesuwanych do zabudowy w ścianie (minimalna grubość kasety pojedynczej lub podwójnej wraz z obudową G/K wynosi: 100 mm dla skrzydeł płaskich; 125 mm dla skrzydeł z wystrojem oraz szklonych przy pomocy ramek)
- opcjonalnie: uchwyty do drzwi przesuwanych do zabudowy w ścianie - str. 112

kaseta pojedyncza (100 lub 125 mm)		kaseta podwójna (100 lub 125 mm)	
wymiary skrzydeł	cena	wymiary skrzydeł	cena
„60” (G/60)	+725 +891,75	„60”+„60” (GG/60)	+1460 +1795,80
„70” (G/70)		„70”+„70” (GG/70)	
„80” (G/80)		„80”+„80” (GG/80)	
„90” (G/90)		„90”+„90” (GG/90)	
„100” (G/100)		„100”+„100” (GG/100)	
dopłaty		asortyment dodatkowy	
za system synchronizacji (jednoczesnego otwarcia) w drzwiach dwuskrzydłowych	+124 +152,52 do ceny kasety podwójnej	szczotka biała SB 01	+11 +13,53
		szczotka czarna SB 03	

WYMIARY

drzwi jednoskrzydłowe				drzwi dwuskrzydłowe					
wymiany po zewnętrznej stronie: skrzydeł (Ssb, Hsb), drzwi (Sd, Hd)				wymiany po zewnętrznej stronie: skrzydeł (Ssb, Hsb), drzwi (Sd, Hd)					
TABELKA I, II, III									
NIE DOTYCZY NOBLE, FIESTA '09, L-PROJEKT									
typ	(Ssb)	(Sd)	(So)	(Sok)	typ	(Ssb)	(Sd)	(So)	(Sok)
„60”	644	630	650	1315	„60”+„60”	1288	1230	1250	2570
„70”	744	730	750	1515	„70”+„70”	1488	1430	1450	2970
„80”	844	830	850	1715	„80”+„80”	1688	1630	1650	3370
„90”	944	930	950	1915	„90”+„90”	1888	1830	1850	3770
„100”	1044	1030	1050	2115	„100”+„100”	2088	2030	2050	4170
wysokość: (Hsb) 2033, (Hd) 2038, (Ho) 2065, (Hok) 2110									
TABELKA IV, V									
MODELE NOBLE, FIESTA '09, L-PROJEKT									
typ	(Ssb)	(Sd)	(So)	(Sok)	typ	(Ssb)	(Sd)	(So)	(Sok)
„60”	625	630	650	1315	„60”+„60”	1250	1230	1250	2570
„70”	725	730	750	1515	„70”+„70”	1450	1430	1450	2970
„80”	825	830	850	1715	„80”+„80”	1650	1630	1650	3370
„90”	925	930	950	1915	„90”+„90”	1850	1830	1850	3770
wysokość: (Hsb) 2040, (Hd) 2044, (Ho) 2065, (Hok) 2110									

IV Komplet zabudowy do drzwi jednoskrzydłowych chowany w ścianę do kasety 100 mm				
Do skrzydeł: NOBLE I, NOBLE II, PASSO, CALYPSO, SABIA, VERTO, L-PROJEKT				
do jednoskrzydłowych	do laminowanych szary	forniowanych	lakier UV	kolekcje: IV, V, VI, RETRO, LIMBA
	LAMISTONE	forniry naturalne (kolekcje I, II, III)		
	GRAVISTONE			
zakres w mm				
100-106	570 / 701,10	772 / 949,56		843 / 1036,89
do dwuskrzydłowych dopłata + 50%				

V Komplet zabudowy do drzwi jednoskrzydłowych chowany w ścianę do kasety 125 mm				
Do skrzydeł: NOBLE I, NOBLE II, PASSO, CALYPSO, SABIA, VERTO, L-PROJEKT				
do jednoskrzydłowych	do laminowanych szary	forniowanych	lakier UV	kolekcje: IV, V, VI, RETRO, LIMBA
	LAMISTONE	forniry naturalne (kolekcje I, II, III)		
	GRAVISTONE			
zakres w mm				
125-140	626 / 769,98	801 / 985,23		861 / 1059,03
140-160	642 / 789,66	851 / 1046,73		920 / 1131,60
160-180	649 / 798,27	863 / 1061,49		935 / 1150,05
180-200	659 / 810,57	881 / 1083,63		955 / 1174,65
200-240	677 / 832,71	916 / 1126,68		996 / 1225,08
240-280	695 / 854,85	949 / 1167,27		1034 / 1271,82
280-320	708 / 870,84	976 / 1200,48		1065 / 1309,95
do dwuskrzydłowych dopłata + 50%				

wymiar „100” – dopłata + 30 / 36,90

PRZESUWNE system naścienny



WYMIARY

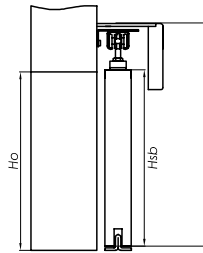

drzwi przesuwne – system naścienny bez zabudowy

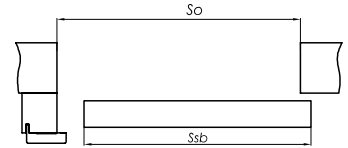

drzwi jednoskrzydłowe
wymiary po zewnętrznej stronie skrzydeł
(Ssb, Hsb) oraz otworu montażowego (So, Ho)

drzwi dwuskrzydłowe
(bez słupa dojazdowego)
wymiary po zewnętrznej stronie skrzydeł
(Ssb, Hsb) oraz otworu montażowego (So, Ho)

NIE DOTYCZY NOBLE, FIESTA '09, L-PROJEKT

typ	(Ssb)	(So)	typ	(Ssb)	(So)
„60”	644	620	„60”+„60”	1288	1240
„70”	744	720	„70”+„70”	1488	1440
„80”	844	820	„80”+„80”	1688	1640
„90”	944	920	„90”+„90”	1888	1840
„100”	1044	1020	„100”+„100”	2088	2040

wysokość: (Ho) 2020, (Hsb) 2033, od poziomu podłogi do górnej krawędzi maskownicy – 2120 mm

MODELE NOBLE, FIESTA '09, L-PROJEKT

typ	(Ssb)	(So)	typ	(Ssb)	(So)
„60”	625	600	„60”+„60”	1250	1240
„70”	725	700	„70”+„70”	1450	1440
„80”	825	800	„80”+„80”	1650	1640
„90”	925	900	„90”+„90”	1850	1840

wysokość: (Ho) 2030, (Hsb) 2040, od poziomu podłogi do górnej krawędzi maskownicy – 2127 mm

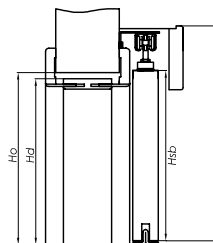

drzwi przesuwne – system naścienny z zabudową tunelową ZN

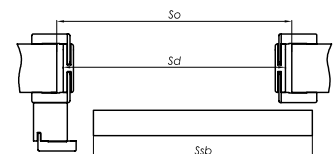

Do systemu naściennego proponujemy zabudowę tunelową ZN (str. 94)

drzwi jednoskrzydłowe
wymiary po zewnętrznej stronie skrzydeł
(Ssb, Hsb) oraz otworu montażowego (So, Ho)

drzwi dwuskrzydłowe
(bez słupa dojazdowego)
wymiary po zewnętrznej stronie skrzydeł
(Ssb, Hsb) oraz otworu montażowego (So, Ho)

NIE DOTYCZY NOBLE, FIESTA '09, L-PROJEKT

typ	(Ssb)	(So)	(Sd)	typ	(Ssb)	(So)	(Sd)
„60”	644	670	649	„60”+„60”	1288	1305	1282
„70”	744	770	749	„70”+„70”	1488	1505	1482
„80”	844	870	849	„80”+„80”	1688	1705	1682
„90”	944	970	949	„90”+„90”	1888	1905	1882
„100”	1044	1070	1049	„100”+„100”	2088	2105	2082

wysokość: (Hsb) 2033, (Ho) 2055, (Hd) 2044, od poziomu podłogi do górnej krawędzi maskownicy – 2120 mm

MODELE NOBLE, FIESTA '09, L-PROJEKT

typ	(Ssb)	(So)	(Sd)	typ	(Ssb)	(So)	(Sd)
„60”	625	655	633	„60”+„60”	1250	1265	1245
„70”	725	755	733	„70”+„70”	1450	1465	1445
„80”	825	855	833	„80”+„80”	1650	1665	1645
„90”	925	955	933	„90”+„90”	1850	1865	1845

wysokość: (Hsb) 2040, (Ho) 2055, (Hd) 2044, od poziomu podłogi do górnej krawędzi maskownicy 2127 mm

SYSTEM NAŚCIENNY

cena zawiera: prowadnicę, maskownicę i stęp dojazdowy*

do drzwi jednoskrzydłowych	malowanych białych**	ECO TOP	laminowanych LAMISTONE SILKSTONE GRAVISTONE	fornirowanych	lakier UV
	folia biała	folia drewnopodobna	laminat drewnopodobny	fornirowane kolekcje I, II, III	RETRO, LIMBA, KOLEKCJA IV, V, VI,

dopłata do wybranego modelu skrzydła wewnątrzlokalowego

+488 +600,24	+488 +600,24	+488 +600,24	+635 +781,05	+759 +933,57
-----------------	-----------------	-----------------	-----------------	-----------------

do dwuskrzydłowych dopłata + 50%

*opcjonalnie wersja z systemem zabudowy ściany („tunel wykończoniu”) – cena w zależności od grubości muru

** kolory palet RAL, NCS - dopłata według tabeli kolorystycznej (min. 2 szt.)

Istnieje możliwość wykonania samego skrzydła do przesuwu (dopłata + 50 / 61,50) + cena uchwyty

WYPOSAŻENIE

- standard: mosiężny uchwyt podłużny chrom (U3)
- opcjonalnie: uchwyty lub zamek hakowy do skrzydeł przesuwnych - patrz str. 112
- opcjonalnie: spawalniacz SP60 (dopłata + 110 / 135,30)

SCHEMAT

WEWNĄTRZ

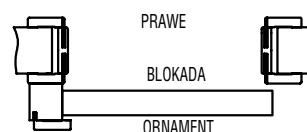

ZEWNĄTRZ →

WEWNĄTRZ

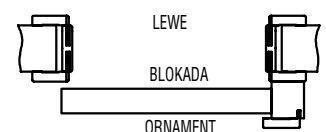

ZEWNĄTRZ ←

W drzwiach skłonych ornament od zewnątrz, w drzwiach z zamkiem blokada od wewnątrz
W drzwiach dwuskrzydłowych: prawych – zamek w skrzydle prawym; lewych – zamek w skrzydle lewym

PRZESUWNE system naścienny PREMIUM



SYSTEM PREMIUM

Cena systemu przesuwnego PREMIUM do drzwi jednoskrzydłowych wynosi **539 / 662,97**;

do drzwi dwuskrzydłowych **1078 / 1325,94**

Istnieje możliwość wykonania samego skrzydła do przesuwu (dopłata + 50 / 61,50) + cena uchwyty

WYPOSAŻENIE

- komplet systemu przesuwnego PREMIUM zawiera maskownicę z prowadnicą (elementy z aluminium)
- standard uchwyt podłużny w kolorze chrom-satyna (U4)
- opcjonalnie uchwyty do skrzydeł przesuwnych – patrz str. 112

drzwi jednoskrzydłowe
wymiary po zewnętrznej stronie skrzydeł
(Ssb, Hsb) oraz otworu montażowego (So, Ho)

drzwi dwuskrzydłowe
wymiary po zewnętrznej stronie skrzydeł
(Ssb, Hsb) oraz otworu montażowego (So, Ho)

NIE DOTYCZY NOBLE, FIESTA '09, L-PROJEKT

typ	(Ssb)	(So)	typ	(Ssb)	(So)
„60”	644	620	„60”+„60”	1288	1240
„70”	744	720	„70”+„70”	1488	1440
„80”	844	820	„80”+„80”	1688	1640
„90”	944	920	„90”+„90”	1888	1840

wysokość: (Hsb) 2033, (Ho) 2020, wysokość od poziomu podłogi do górnej krawędzi maskownicy - 2103 mm

MODELE NOBLE, FIESTA '09, L-PROJEKT

typ	(Ssb)	(So)	typ	(Ssb)	(So)
„60”	625	600	„60”+„60”	1250	1230
„70”	725	700	„70”+„70”	1450	1430
„80”	825	800	„80”+„80”	1650	1630
„90”	925	900	„90”+„90”	1850	1830

wysokość: (Hsb) 2040, (Ho) 2030, wysokość od poziomu podłogi do górnej krawędzi maskownicy - 2110 mm

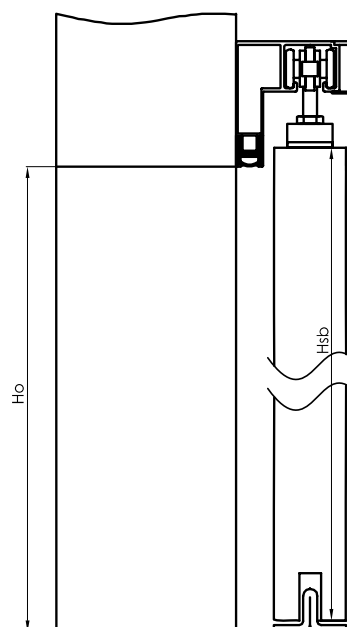

Brak możliwości zastosowania w ościeżnicy tunelowej

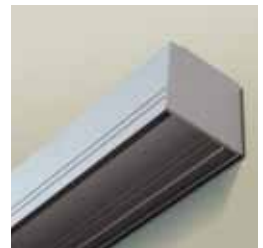

Rzeczywiste kolory mogą różnić się od zamieszczonych w ofercie. Dopuszczalna różnica w odcieniu skrzydeł, ościeżnic i ramek.

TUNELE / ZABUDOWA MURU

TUNEL WYKOŃCZENIOWY DO ZABUDOWY MURU: ZN (zabudowa przy systemie przesuwym naściennym) i ZT (zabudowa otworu bez stosowania drzwi)

Symbol	Zakres regulacji	Kompletacja	Wymiary standardowe	ECO TOP	laminowanych	forniowane kolekcje I, II, III	Retro, Limba kolekcje IV, V, VI
				folia biała do drzwi malowanych* oraz białe: 120	LAMISTONE		
ZN 1	ZT 1	76-116	Panel 76 mm, opaski 32 mm	266 / 327,18	266 / 327,18	425 / 522,75	491 / 603,93
ZN 2	ZT 2	116-142	Panel 76 mm, opaski 52 mm	282 / 346,86	282 / 346,86	451 / 554,73	520 / 639,60
ZN 3	ZT 3	142-182	Panel 142 mm, opaski 32 mm	301 / 370,23	301 / 370,23	482 / 592,86	556 / 683,88
ZN 4	ZT 4	182-208	Panel 142 mm, opaski 52 mm	310 / 381,30	310 / 381,30	499 / 613,77	574 / 706,02
ZN 5	ZT 5	208-248	Panel 208 mm, opaski 32 mm	333 / 409,59	333 / 409,59	534 / 656,82	617 / 758,91
ZN 6	ZT 6	248-274	Panel 208 mm, opaski 52 mm	344 / 423,12	344 / 423,12	551 / 677,73	634 / 779,82
ZN 7	ZT 7	274-314	Panel 274 mm, opaski 32 mm	375 / 461,25	375 / 461,25	603 / 741,69	697 / 857,31
ZN 8	ZT 8	314-354	Panel 274 mm, opaski 52 mm	424 / 521,52	424 / 521,52	681 / 837,63	790 / 971,70

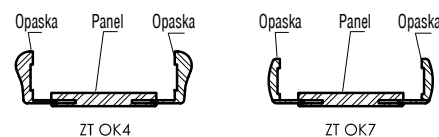
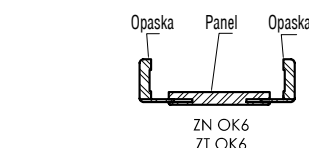

*kolory palet RAL i NCS (oprócz metalicznych) - dopłata według tabeli kolorystycznej - str. 123 (przy zamówieniu min. 2 szt. drzwi) ekologiczne farby akrylowe

OŚCIEŻNICA TUNELOWA ZN, ZT SYSTEM DIN, SYSTEM DUO (zabudowa muru przy systemie przesuwym naściennym i ościeżnicach DIN)

typ	szerokość			typ	szerokość		
	(Sd)	(So)	(Sop)		(Sd)	(So)	(Sop)
„60”	649	670	746	„60”+„60”	1282	1305	1379
„70”	749	770	846	„70”+„70”	1482	1505	1579
„80”	849	870	946	„80”+„80”	1682	1705	1779
„90”	949	970	1046	„90”+„90”	1882	1905	1979
„100”	1049	1070	1146	„100”+„100”	2082	2105	2179

wysokość: (Hd) 2044, (Ho) 2055, (Hop) 2093, (Hop*) 2113

Zakres ZN1-ZN8

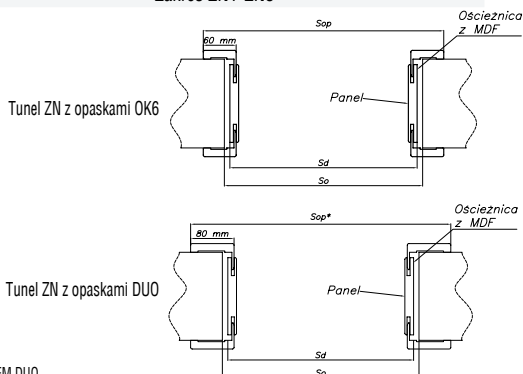

* SYSTEM DUO

OŚCIEŻNICA TUNELOWA ZT, ZT SYSTEM POL-SKONE (zabudowa muru bez stosowania drzwi)

typ	szerokość				typ	szerokość			
	(Sd)	(So)	(Sop)	(Sop)*		(Sd)	(So)	(Sop)	(Sop)*
„60”	700	720	797	817	„60”+„60”	1334	1360	1431	1451
„70”	800	820	897	917	„70”+„60”	1434	1460	1531	1551
„80”	900	920	997	1017	„70”+„70”	1534	1560	1631	1651
„90”	1000	1020	1097	1117	„80”+„70”	1634	1660	1731	1751
„100”	1100	1120	1197	1217	„80”+„80”	1734	1760	1831	1851
-	-	-	-	-	„90”+„80”	1834	1860	1931	1951
-	-	-	-	-	„90”+„90”	1934	1960	2031	2051
-	-	-	-	-	„100”+„100”	2134	2160	2231	2251

wysokość: (Hd) 2069, (Ho) 2080, (Hop) 2118, (Hop)* 2128

Zakres ZT1-ZT8

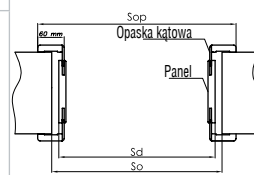

Tunel ZT z opaskami OK6

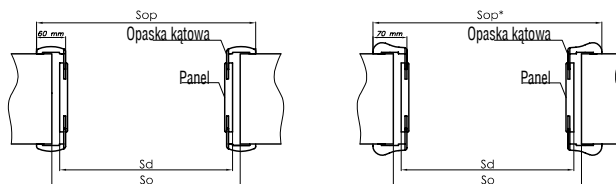

Tunel ZT z opaskami OK7

Tunel ZT z opaskami OK4

Dostępne tylko w kolorystyce fornirów naturalnych

OŚCIEŻNICA TUNELOWA ZT Q-SYSTEM (zabudowa muru przy ościeżnicach Q-System)

typ	szerokość			typ	szerokość		
	(Sd)	(So)	(Sop)		(Sd)	(So)	(Sop)
„60”	700	720	847	„60”+„60”	1334	1360	1481
„70”	800	820	947	„70”+„60”	1434	1460	1581
„80”	900	920	1047	„70”+„70”	1534	1560	1681
-	-	-	-	„80”+„70”	1634	1660	1781
-	-	-	-	„80”+„80”	1734	1760	1881
-	-	-	-	„90”+„80”	1834	1860	2081
-	-	-	-	„90”+„90”	1934	1960	2181

wysokość: (Hd) 2069, (Ho) 2080, (Hop) 2143

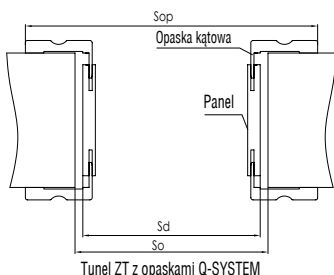

Tunel ZT z opaskami Q-SYSTEM

Tunel ZX do drzwi NOBLE, FIESTA 09, L-PROJEKT (zabudowa muru przy systemie przesuwym naściennym)

typ	szerokość			typ	szerokość		
	(Sd)	(So)	(Sop)		(Sd)	(So)	(Sop)
„60”	633	655	770	„60”+„60”	1245	1265	1382
„70”	766	755	870	„60”+„70”	1345	1365	1482
„80”	833	855	970	„70”+„70”	1445	1465	1582
„90”	933	955	1070	„70”+„80”	1545	1565	1682
-	-	-	-	„80”+„80”	1645	1665	1782
-	-	-	-	„80”+„90”	1745	1765	1882
-	-	-	-	„90”+„90”	1845	1865	1982

wysokość: (Hd) 2044, (Ho) 2055, (Hop) 2113

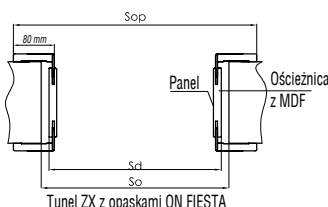

Tunel ZX z opaskami ON FIESTA

* nie dotyczy opasek 100 mm

Tunel ZY do drzwi NOBLE, FIESTA 09, L-PROJEKT, SYSTEM DUO (zabudowa muru bez stosowania drzwi)

typ	szerokość				typ	szerokość			
	(Sd)	(So)	(Sop)	(Sop)*		(Sd)	(So)	(Sop)	(Sop)*
„60”	699	720	836	876	„60”+„60”	1326	1350	1466	1506
„70”	799	820	936	976	„60”+„70”	1426	1450	1566	1606
„80”	899	920	1036	1076	„70”+„70”	1526	1550	1666	1706
„90”	999	1020	1136	1176	„70”+„80”	1626	1650	1766	1806
-	-	-	-	-	„80”+„80”	1726	1750	1866	1906
-	-	-	-	-	„80”+„90”	1826	1850	1966	2006
-	-	-	-	-	„90”+„90”	1926	1950	2066	2106

wysokość: (Hd) 2085, (Ho) 2095, (Hop) 2155, (Hop)* 2174

* z opaskami ON NOBLE/FIESTA

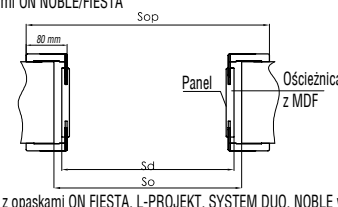

Tunel ZY z opaskami ON FIESTA, L-PROJEKT, SYSTEM DUO, NOBLE wersja B

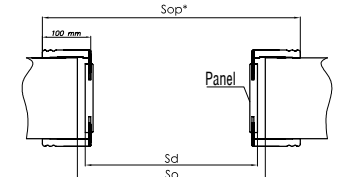

Tunel ZY z opaskami ON NOBLE wersja A

Wymiary „100”+„110”+20%

Tunele dwuskrzydłowe + 50%

Tunele dwuskrzydłowe „100”+„100” lub „110”+„110”+70%

Tunel z opaskami OK6 w kolorach RAL lub NCS (oprócz metalicznych) - dopłata wg grup do malowanych.

Wersja z opaskami do drzwi Noble I, Noble II, FIESTA'09 (SABIA, CALYPSO, PASSO, PASSO Alto) + 30% do cen tuneli z OK6

(występuje tylko w kolorystyce NOBLE).

Dla SYSTEMU DUO opaski zcięte są pod kątem 45°, a dla NOBLE/ FIESTA opaski zcięte są pod kątem 90°

Bez nawiertów pod zawiasy, nafrezowania pod blachę bez uszczeltek

Maksymalna wysokość tuneli - 2300 mm +30%

NAŚWIETLA

Ceny (zł): netto / brutto (VAT 23%)

NAŚWIETLA na profilu ościeżnicy DIN (cena za 1 mb naświetla liczony po zewnętrznym obwodzie naświetla)

symbol	zakres w mm	folia biała do drzwi malowanych** oraz białej: 120	ECO TOP	laminowanych	fornirowanych	lakier UV
				LAMISTONE		
				SILKSTONE	fornirowane kolekcje I, II, III	RETRO, LIMBA, kolekcja IV, V, VI
				GRAVISTONE*		
				laminat drewnopodobny		
NP1	75-95	89 / 109,47	89 / 109,47	105 / 129,15	124 / 152,52	142 / 174,66
NP2	95-120	95 / 116,85	95 / 116,85	111 / 136,53	131 / 161,13	151 / 185,73
NP3	120-140	101 / 124,23	101 / 124,23	121 / 148,83	142 / 174,66	162 / 199,26
NP4	140-160	106 / 130,38	106 / 130,38	126 / 154,98	150 / 184,50	174 / 214,02
NP5	160-180	111 / 136,53	111 / 136,53	136 / 167,28	161 / 198,03	185 / 227,55
NP6	180-200	120 / 147,60	120 / 147,60	142 / 174,66	167 / 205,41	193 / 237,39
NP7	200-220	124 / 152,52	124 / 152,52	150 / 184,50	178 / 218,94	205 / 252,15
NP8	220-240	132 / 162,36	132 / 162,36	157 / 193,11	185 / 227,55	214 / 263,22
NP9	240-260	137 / 168,51	137 / 168,51	165 / 202,95	195 / 239,85	226 / 277,98
NP10	260-280	143 / 175,89	143 / 175,89	172 / 211,56	203 / 249,69	234 / 287,82
NP11	280-300	150 / 184,50	150 / 184,50	180 / 221,40	213 / 261,99	244 / 300,12
NAŚWIETLA na profilu ościeżnicy stałej POL-SKONE (cena za 1 mb naświetla liczony po zewnętrznym obwodzie naświetla)						
stała 92 mm		108 / 132,84	108 / 132,84	129 / 158,67	151 / 185,73	175 / 215,25

*nie dotyczy naświetla na profilu ościeżnicy 92 mm

**kolory palet RAL i NCS (oprócz metalicznych) - dopłata według tabeli kolorystycznej - str. 123 (przy zamówieniu min. 2 szt. drzwi) ekologiczne farby akrylowe

cena naświetla = cena 1mb x 2(A+B) + cena 1m² szkła x A x B

zalecane szkło bezpieczne do naświetli	cena za 1 m ²
szyba bezpieczna 6 mm przezroczysta	217 / 266,91
szyba bezpieczna 6 mm matowa	271 / 333,33
opcjonalnie szkło ornamentowe 4 mm (cena za 1 m ² przy szkleniu: szkło gładkie (przezroczyste) 50/61,50; KURA bezbarwna 66/81,18; KURA brąz 66/81,18; BIAŁY MAT 80/98,40; BRAZ MAT 120/147,60;	



Sugerowany sposób połączenia naświetli na profilu ościeżnicy DIN przy użyciu klocków montażowych

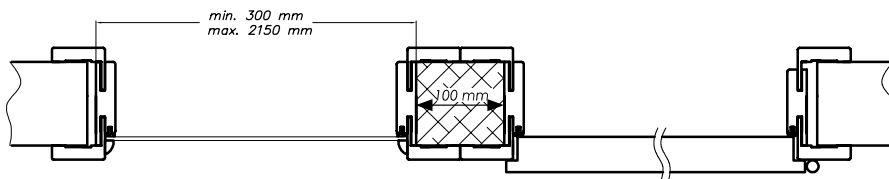

Sugerowany sposób połączenia naświetli na profilu ościeżnicy stałej

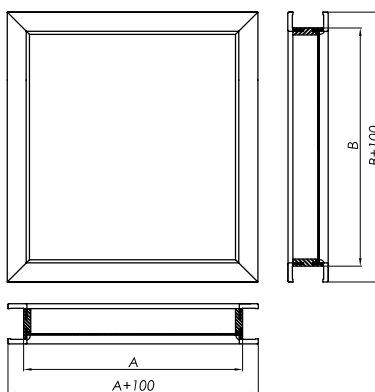
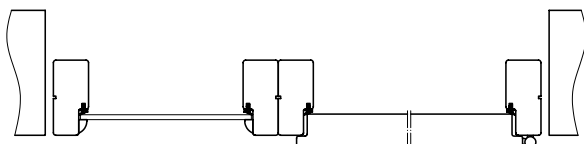

Przy zamówieniu konieczność podania wymiaru A i B



WYMIARY SKRZYDEŁ

Prześwit między skrzydłem a podłogą

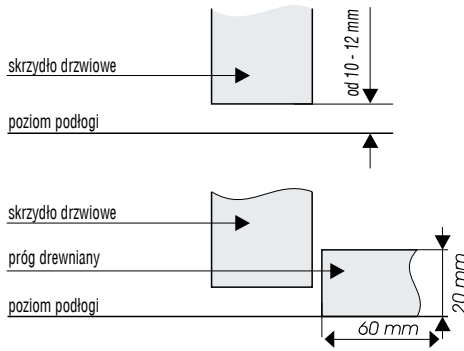

wersja z profilem szwajcarskim (opcja)

Dla prawidłowego montażu drzwi rozwieranych, składanych otwór w ścianie (So) powinien być większy o 10-15 mm na stronę od wymiarów drzwi po zewnętrznej stronie ościeżnicy (Sd).

Polecamy szczegółową instrukcję montażu drzwi „Akademia Dobrego Montażu POL-SKONE” na płycie DVD.

Kierunki otwierania – drzwi jednoskrzydłowe przylgowe



Kierunki otwierania – drzwi dwuskrzydłowe przylgowe

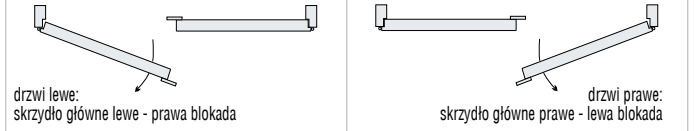

Adresy autoryzowanych ekip montażowych na www.pol-skone.eu

Istnieje możliwość zamówienia skrzydeł krótszych (według informacji na stronach katalogowych) oraz skrzydeł do samodzielnego skrócenia (według informacji na stronach katalogowych) przez ekipę montażową.

OŚCIEŻNICE STAŁE

STAŁA Z MDF



ECO TOP	LAMISTONE	folia biała do drzwi malowanych oraz biały: 120	
	SILKSTONE		
	GRAVISTONE		
	laminat drewnopodobny		
do jednoskrzydłowych	130	145	130
	159,90	178,35	159,90

do dwuskrzydłowych dopłata + 50%

opcja: listwy maskujące LD6, LD7

ościeżnice nie są malowane

WYMIARY

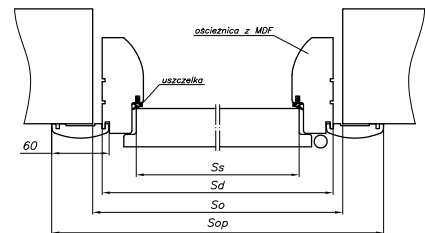

drzwi z ościeżnicą stałą

drzwi jednoskrzydłowe					drzwi dwuskrzydłowe			
typ	(So)	(Sd)	(Ss)	(Sop)	typ	(So)	(Sd)	(Sop)
„60”	709	689	618	794	„60”+„60”	1343	1323	1428
„70”	809	789	718	894	„60”+„70”	1443	1423	1528
„80”	909	889	818	994	„60”+„80”	1543	1523	1628
„90”*	1009	989	918	1094	„60”+„90”	1643	1623	1728
					„70”+„90”	1743	1723	1828
					„80”+„90”	1843	1823	1928
					„90”+„90”	1943	1923	2028

wysokość: (Ho) 2074, (Hd) 2064, (Hs) 2020, (Hop) 2117

Opcjonalnie: „100” – dopłata 30 / 36,90, „110” – dopłata 60 / 73,80

Ss – szerokość skrzydła (618, 718, 818, 918); Hs – wysokość skrzydła;

Sd, Hd – wymiar drzwi po zewnętrznej stronie ościeżnicy;

So, Ho – proponowany wymiar montażowy;

Sop – szerokość po zewnętrznej stronie opaski

Hop – wysokość po zewnętrznej stronie opaski

* dla skrzydeł ASTOR, GRAF So = 983; Sd=963; Ss=892; Sop=1068

ZAWIASY



Stosowane zawiasy: czopowe wkręcane typ A



Stosowane zawiasy: czopowe wkręcane typ D

OŚCIEŻNICE REGULOWANE

Ceny (zł): netto / brutto (VAT 23%)

REGULOWANA SYSTEM DIN



ZAWIASY



Stosowane zawiasy: czopowe wkręcane typ B



Stosowane zawiasy: czopowe wkręcane typ K

Możliwość zastosowania wzmocnienia pod samozamykacz - dopłata 45 / 55,35
 UWAGA! Zalecany wymiar wysokości otworu montażowego powiększony o 16 mm

Do ościeżnicy regulowanej SYSTEM DIN proponujemy zabudowę tunelową ZT SYSTEM DIN (str. 94)
 Możliwość zastosowania elektrozaczepek w ościeżnicy DIN

ELEKTROZACZEPEY DO DRZWI WEWNĘTRZNYCH



elektrozaczepek awersyjny

Elektrozaczepek do drzwi wewnętrznych	Elektrozaczepek awersyjny JiS typ 1710-12AC (do skrzydeł wyposażonych w zamek Abloy 4262*)	Elektrozaczepek rewersyjny JiS typ 1711-12DC (do skrzydeł wyposażonych w zamek Abloy 4262*)
do ościeżnicy regulowanej DIN (ZP) (konieczność zwiększenia otworu montażowego o 25 mm z uwagi na drewniane wzmocnienie ościeżnicy w miejscu montażu elektrozaczepek, frezowanie w opaskach wykonane fabrycznie)	204 / 250,92	225 / 276,75

Awersyjny, model 1710 - 12AC bez napięcia zamknięty, po podaniu napięcia otwarty
 Rewersyjny, model 1711 - 12DC bez napięcia otwarty, po podaniu napięcia zamknięty
 Symbole AC/DC oznaczają prąd zmienny lub stały

Cena zawiera drewniane wzmocnienie ościeżnicy w miejscu zamontowania elektrozaczepek.

* za dopłatą 50 / 61,50

do jednoskrzydłowych	symbol	zakres w mm	laminowanych		folia biała do drzwi malowanych* oraz biały: 120	lakiery UV	
			LAMISTONE	SILKSTONE		fornirowanych	lakiery UV
			GRAVISTONE	laminat drewnopodobny	forniry naturalne (kolekcje I, II, III)	kolekcje: IV, V, VI, RETRO, LIMBA	
ZP1	75-95		203	220	203	412	475
			249,69	270,60	249,69	506,76	584,25
ZP2	95-120		209	229	209	425	490
			257,07	281,67	257,07	522,75	602,70
ZP3	120-140		216	235	216	438	504
			265,68	289,05	265,68	538,74	619,92
ZP4	140-160		221	242	221	451	520
			271,83	297,66	271,83	554,73	639,60
ZP5	160-180		229	249	229	463	535
			281,67	306,27	281,67	569,49	658,05
ZP6	180-200		237	259	237	481	555
			291,51	318,57	291,51	591,63	682,65
ZP7	200-220		245	268	245	500	574
			301,35	329,64	301,35	615,00	706,02
ZP8	220-240		255	277	255	516	596
			313,65	340,71	313,65	634,68	733,08
ZP9	240-260		262	286	262	534	615
			322,26	351,78	322,26	656,82	756,45
ZP10	260-280		271	295	271	549	634
			333,33	362,85	333,33	675,27	779,82
ZP11	280-300		283	308	283	576	665
			348,09	378,84	348,09	708,48	817,95

do dwuskrzydłowych dopłata + 50%

* kolory palet RAL i NCS (oprócz metalicznych) - dopłata według tabeli kolorystycznej - str. 123 (przy zamówieniu min. 2 szt. drzwi) ekologiczne farby akrylowe

WYMIARY

Regulowana SYSTEM DIN

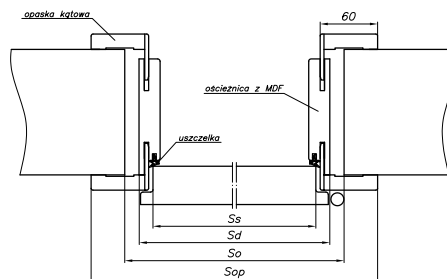

Do ościeżnicy regulowanej System DIN proponujemy zabudowę tunelową ZN OK6

drzwi jednoskrzydłowe					drzwi dwuskrzydłowe			
typ	szerokość				szerokość			
	(So)	(Sd)	(Ss)	(Sop)	typ	(So)	(Sd)	(Sop)
„60”	676	646	618	746	„60”+„60”	1310	1280	1380
„70”	776	746	718	846	„60”+„70”	1410	1380	1480
„80”	876	846	818	946	„60”+„80”, „70”+„70”	1510	1480	1580
„90”*	976	946	918	1046	„60”+„90”, „70”+„80”	1610	1580	1680
					„70”+„90”, „80”+„80”	1710	1680	1780
					„80”+„90”	1810	1780	1880
					„90”+„90”	1910	1880	1980

wysokość: (Ho) 2053, (Hd) 2043, (Hs) 2020, (Hop) 2093

Opcjonalnie: „100” - dopłata 30 / 36,90, „110” - dopłata 60 / 73,80

Ss - szerokość skrzydła w przyłdże (618, 718, 818, 918); Hs - wysokość skrzydła w przyłdże;
 Sd, Hd - wymiar drzwi po zewnętrznej stronie ościeżnicy; So, Ho - proponowany wymiar montażowy
 Sop - szerokość po zewnętrznej stronie opaski; Hop - wysokość po zewnętrznej stronie opaski

* dla skrzydeł ASTOR, GRAF
 So = 950; Sd=920; Ss=892; Sop=1020

OŚCIEŻNICE REGULOWANE

REGULOWANA SYSTEM POL-SKONE



ZAWIASY



Stosowane zawiasy: czopowe wkręcane typ A



Stosowane zawiasy: czopowe wkręcane typ C



Stosowane zawiasy: czopowe wkręcane typ D

ELEKTROZACZEPY DO DRZWI WEWNĘTRZNYCH

Elektrozaczepy	Elektrozaczep awersyjny JiS typ 1710-12AC (do skrzydeł wyposażonych w zamek Abloy 4262*)	Elektrozaczep rewersyjny JiS typ 1711-12DC (do skrzydeł wyposażonych w zamek Abloy 4262*)
do ościeżnicy regulowanej POL-SKONE (ZZ) (konieczność samodzielnego frezowania opasek w miejscu montażu elektrozaczepu)	174 / 214,02	195 / 239,85

* za dopłatą 50 / 61,50

symbol	zakres w mm	do jednoskrzydłowych	laminowanych		folia biała do drzwi malowanych* oraz białe: 120	do fornirowanych	
			ECO TOP (INTER-AMBER)	LAMISTONE SILKSTONE		forniry naturalne (kolekcje I,II,III)	lakier UV kolekcje: IV, V, VI, RETRO, LIMBA
ZZ1	62-79		290	348	290	501	576
			356,70	428,04	356,70	616,23	708,48
ZZ2	79-99		290	348	290	501	576
			356,70	428,04	356,70	616,23	708,48
ZZ3	99-123		314	375	314	539	621
			386,22	461,25	386,22	662,97	763,83
ZZ4	123-143		314	375	314	539	621
			386,22	461,25	386,22	662,97	763,83
ZZ5	143-189		343	410	343	590	680
			421,89	504,30	421,89	725,70	836,40
ZZ6	189-209		343	410	343	590	680
			421,89	504,30	421,89	725,70	836,40
ZZ7	209-255		373	448	373	645	740
			458,79	551,04	458,79	793,35	910,20
ZZ8	255-275		373	448	373	645	740
			458,79	551,04	458,79	793,35	910,20
ZZ9	275-321		402	481	402	691	798
			494,46	591,63	494,46	849,93	981,54
ZZ10	321-341		402	481	402	691	798
			494,46	591,63	494,46	849,93	981,54
ZZ11	341-391		441	532	441	765	877
			542,43	654,36	542,43	940,95	1078,71

do dwuskrzydłowych dopłata + 50%

fabryczne skrócenie ościeżnicy dopłata + 20%

* kolory palet RAL i NCS (oprócz metalicznych) - dopłata według tabeli kolorystycznej - str. 123 (przy zamówieniu min. 2 szt. drzwi) ekologiczne farby akrylowe

WYMIARY

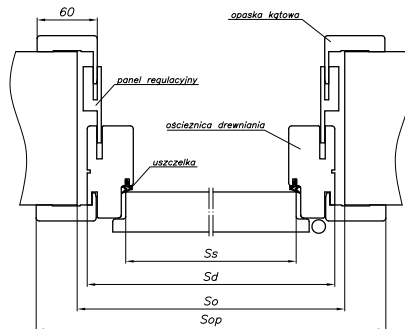

drzwi jednoskrzydłowe					drzwi dwuskrzydłowe			
szerokość					szerokość			
typ	(So)	(Sd)	(Ss)	(Sop)	typ	(So)	(Sd)	(Sop)
„60”	715	695	618	798	„60”+„60”	1350	1330	1433
„70”	815	795	718	898	„60”+„70”	1450	1430	1533
„80”	915	895	818	998	„60”+„80”+„70”+„70”	1550	1530	1633
„90”*	1015	995	918	1098	„60”+„90”+„70”+„80”	1650	1630	1733
					„70”+„90”+„80”+„80”	1750	1730	1833
					„80”+„90”	1850	1830	1933
					„90”+„90”	1950	1930	2033

wysokość: (Ho) 2077, (Hd) 2067, (Hs) 2020, (Hop) 2118

W standardzie przy ościeżnicach drewnianych znajdują się otwory montażowe wraz z zestawem zaślepek.

Za dodatkową dopłatą istnieje możliwość zamówienia ościeżnicy bez otworów (15 / 18,45)

Opcjonalnie: „100” - dopłata 30 / 36,90, „110” - dopłata 60 / 73,80

Ss - szerokość skrzydła w przyldzie (618,718, 818, 918); Hs - wysokość skrzydła w przyldzie;

Sd, Hd - wymiar drzwi po zewnętrznej stronie ościeżnicy; So, Ho - proponowany wymiar montażowy;

Sop - szerokość po zewnętrznej stronie opaski; Hop - wysokość po zewnętrznej stronie opaski

* dla skrzydeł ASTOR, GRAF

So = 989; Sd=969; Ss=892; Sop=1072

Możliwość zastosowania elektrozaczepu w ościeżnicy POL-SKONE

OŚCIEŻNICE STAŁE

Ceny (zł): netto / brutto (VAT 23%)

STAŁA SYSTEM POL-SKONE



	ECO TOP (INTER-AMBER)	SILKSTONE	folia biała do drzwi malowanych* oraz białe: 120	lakier UV do fornirowanych	
		laminat drewnopodobny		forniry naturalne (kolekcje I,II,III)	kolekcje: IV, V, VI, RETRO, LIMBA
do jednoskrzydłowych	190 233,70	221 271,83	190 233,70	275 338,25	323 397,29
do dwuskrzydłowych	325 399,75	341 419,43	325 399,75	385 473,55	456 560,88

fabryczne skrócenie ościeżnicy dopłata + 20%
opcja: listwy maskujące LD6, LD7

W standardzie przy ościeżnicach drewnianych znajdują się otwory montażowe wraz z zestawem zaślepek. Za dodatkową dopłatą istnieje możliwość zamówienia ościeżnic bez otworów (15 / 18,45)

* kolory palet RAL i NCS (oprócz metalicznych) - dopłata według tabeli kolorystycznej - str. 123
(przy zamówieniu min. 2 szt. drzwi) ekologiczne farby akrylowe

WYMIARY

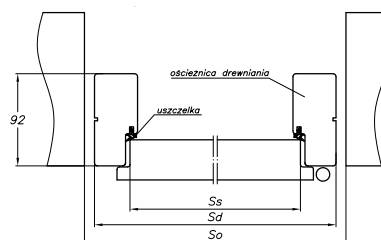

ZAWIASY



Stosowane zawiasy:
czopowe wkręcane
typ A



Stosowane zawiasy:
czopowe wkręcane
typ C



Stosowane zawiasy:
czopowe wkręcane
typ D

ELEKTROZACZEPY DO DRZWI WEWNĘTRZNYCH

ELEKTROZACZEPY do drzwi wewnętrznych	Elektrozaczep awersyjny JIS typ 1710-12AC (do skrzydeł wyposażonych w zamek Abloy 4262*)	Elektrozaczep rewersyjny JIS typ 1711-12DC (do skrzydeł wyposażonych w zamek Abloy 4262*)
do ościeżnicy stałej	174 / 214,02	195 / 239,85

* za dopłatą 50 / 61,50

drzwi jednoskrzydłowe				drzwi dwuskrzydłowe		
typ	(So)	(Sd)	(Ss)	typ	(So)	(Sd)
„60”	709	689	618	„60”+„60”	1343	1323
„70”	809	789	718	„60”+„70”	1443	1423
„80”	909	889	818	„60”+„80” „70”+„70”	1543	1523
„90”*	1009	989	918	„60”+„90” „70”+„80”	1643	1623
				„70”+„90” „80”+„80”	1743	1723
				„80”+„90”	1843	1823
				„90”+„90”	1943	1923

wysokość: (Ho) 2074, (Hd) 2064, (Hs) 2020

Opcjonalnie: „100” – dopłata 30 / 36,90, „110” – dopłata 60 / 73,80

Ss – szerokość skrzydła w przyłdzie (618,718, 818, 918); Hs - wysokość skrzydła w przyłdzie;
Sd, Hd – wymiar drzwi po zewnętrznej stronie ościeżnicy; So, Ho – proponowany wymiar montażowy;
Możliwość zastosowania elektrozaczepu w ościeżnicy POL-SKONE
* dla skrzydeł ASTOR, GRAF So = 983; Sd=963; Ss=892

OŚCIEŻNICE REGULOWANE

REGULOWANA MODEL 2000



do jednoskrzydłowych		fornirowanych	lakier UV
symbol	zakres w mm	forniry naturalne kolekcje I, II, III	kolekcje: RETRO, LIMBA
ZM1	69-86 mm	501 / 616,23	575 / 707,25
ZM2	86-106 mm	542 / 666,66	622 / 765,06
ZM3	106-130 mm	542 / 666,66	622 / 765,06
ZM4	130-150 mm	591 / 726,93	680 / 836,40
ZM5	150-196 mm	591 / 726,93	680 / 836,40
ZM6	196-216 mm	643 / 790,89	740 / 910,20
ZM7	216-262 mm	643 / 790,89	740 / 910,20
ZM8	262-282 mm	692 / 851,16	795 / 977,85
ZM9	282-328 mm	692 / 851,16	795 / 977,85
ZM10	328-348 mm	765 / 940,95	878 / 1079,94
ZM11	348-398 mm	765 / 940,95	878 / 1079,94

do dwuskrzydłowych dopłata + 50%
fabryczne skrócenie ościeżnicy dopłata + 20%

W standardzie przy ościeżnicach drewnianych znajdują się otwory montażowe wraz z zestawem zaślepek. Za dodatkową dopłatą istnieje możliwość zamówienia ościeżnic bez otworów (15 / 18,45)

WYMIARY

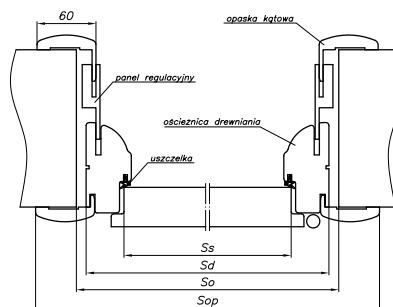

ZAWIASY



Stosowane zawiasy: czopowe wkręcane typ C



Stosowane zawiasy: czopowe wkręcane typ D

drzwi jednoskrzydłowe					drzwi dwuskrzydłowe			
typ	szerokość				typ	szerokość		
„60”	(So) 715	(Sd) 695	(Ss) 618	(Sop) 798	„60”+„60”	(So) 1350	(Sd) 1330	(Sop) 1433
„70”	815	795	718	898	„60”+„70”	1450	1430	1533
„80”	915	895	818	998	„60”+„80”+„70”+„70”	1550	1530	1633
„90”	1015	995	918	1098	„60”+„90”+„70”+„80”	1650	1630	1733
					„70”+„90”+„80”+„80”	1750	1730	1833
					„80”+„90”	1850	1830	1933
					„90”+„90”	1950	1930	2033

wysokość: (Ho) 2077, (Hd) 2067, (Hs) 2020, (Hop) 2118

Opcjonalnie: „100” – dopłata 30 / 36,90, „110” – dopłata 60 / 73,80

Ss – szerokość skrzydła w przyłdże (618, 718, 818, 918);

Hs – wysokość skrzydła w przyłdże;

Sd, Hd – wymiar drzwi po zewnętrznej stronie ościeżnicy;

So, Ho – proponowany wymiar montażowy;

Sop – szerokość po zewnętrznej stronie opaski

Hop – wysokość po zewnętrznej stronie opaski

Do ościeżnicy regulowanej Model 2000 proponujemy zabudowę tunelową ZT OK7 (str. 94)

OŚCIEŻNICE REGULOWANE

Ceny (zł): netto / brutto (VAT 23%)

REGULOWANA MODEL RETRO



do jednoskrzydłowych		fornirowanych	lakier UV
symbol	zakres w mm	forniry naturalne kolekcje I, II, III	kolekcje: RETRO, LIMBA
ZR1	69-86 mm	501 / 616,23	575 / 707,25
ZR2	86-106 mm	542 / 666,66	622 / 765,06
ZR3	106-130 mm	542 / 666,66	622 / 765,06
ZR4	130-150 mm	591 / 726,93	680 / 836,40
ZR5	150-196 mm	591 / 726,93	680 / 836,40
ZR6	196-216 mm	643 / 790,89	740 / 910,20
ZR7	216-262 mm	643 / 790,89	740 / 910,20
ZR8	262-282 mm	692 / 851,16	795 / 977,85
ZR9	282-328 mm	692 / 851,16	795 / 977,85
ZR10	328-348 mm	765 / 940,95	878 / 1079,94
ZR11	348-398 mm	765 / 940,95	878 / 1079,94
do dwuskrzydłowych dopłata + 50%			
fabryczne skrócenie ościeżnicy dopłata + 20%			

W standardzie przy ościeżnicach drewnianych znajdują się otwory montażowe wraz z zestawem zaślepek. Za dodatkową dopłatą istnieje możliwość zamówienia ościeżnicy bez otworów (15 / 18,45)

WYMIARY

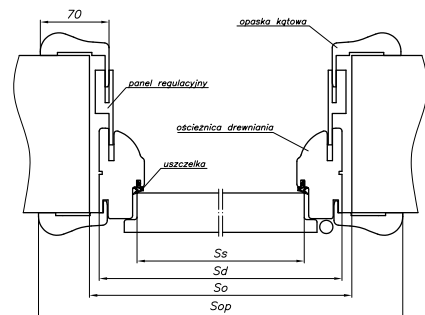

ZAWIASY



Stosowane zawiasy: czopowe wkręcane typ C



Stosowane zawiasy: czopowe wkręcane typ D

drzwi jednoskrzydłowe					drzwi dwuskrzydłowe			
szerokość					szerokość			
typ	(So)	(Sd)	(Ss)	(Sop)	typ	(So)	(Sd)	(Sop)
„60”	715	695	618	818	„60”+„60”	1350	1330	1453
„70”	815	795	718	918	„60”+„70”	1450	1430	1553
„80”	915	895	818	1018	„60”+„80”, „70”+„70”	1550	1530	1653
„90”	1015	995	918	1118	„60”+„90”, „70”+„80”	1650	1630	1753
					„70”+„90”, „80”+„80”	1750	1730	1853
					„80”+„90”	1850	1830	1953
					„90”+„90”	1950	1930	2053
wysokość: (Ho) 2077, (Hd) 2067, (Hs) 2020, (Hop) 2128								

Opcjonalnie: „100” – dopłata 30 / 36,90, „110” – dopłata 60 / 73,80

Ss – szerokość skrzydła w przyłdże (618, 718, 818, 918);

Hs – wysokość skrzydła w przyłdże;

Sd, Hd – wymiar drzwi po zewnętrznej stronie ościeżnicy;

So, Ho – proponowany wymiar montażowy;

Sop – szerokość po zewnętrznej stronie opaski

Hop – wysokość po zewnętrznej stronie opaski

Do ościeżnicy regulowanej Model RETRO proponujemy zabudowę tunelową ZT OK4 (str. 94)

OŚCIEŻNICE REGULOWANE

REGULOWANA NOBLE



do jednoskrzydłowych		lakier UV
symbol	zakres w mm	forniowanych dąb europejski, heban, jasny orzech retro, ciemny orzech retro
NB1	76-96	592 / 728,16
NB2	96-120	592 / 728,16
NB3	120-140	647 / 795,81
NB4	140-186	647 / 795,81
NB5	186-206	704 / 865,92
NB6	206-252	704 / 865,92
NB7	252-272	757 / 931,11
NB8	272-318	757 / 931,11
NB9	318-338	838 / 1030,74
NB10	338-388	838 / 1030,74

do dwuskrzydłowych dopłata + 50%

fabryczne skrócenie ościeżnicy dopłata + 20%

Ościeżnica stała bezprzylgowa drewniana 330 / 405,90

WYMIARY

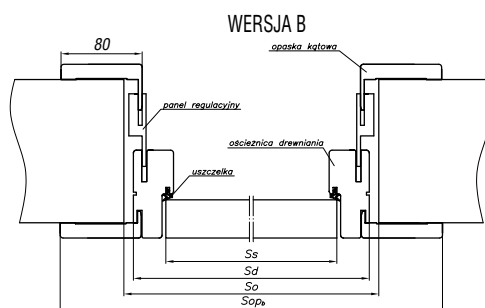
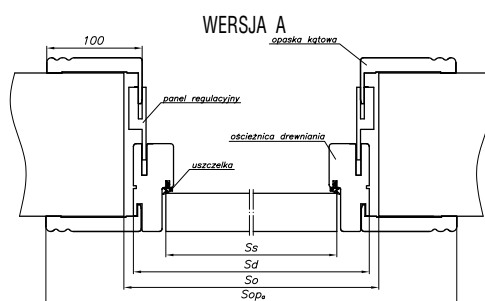

ZAWIASY

system bezprzylgowy



zawias SFS

Do ościeżnicy bezprzylgowej NOBLE proponujemy zabudowę tunelową ZY z opaskami ON NOBLE / FIESTA (str. 94)

SPOSOBY ŁĄCZENIA OPASEK

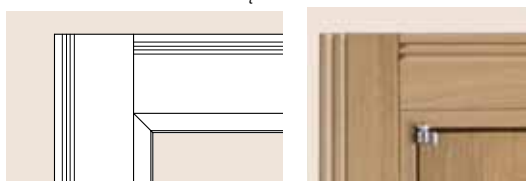

WERSJA A (100 mm)



WERSJA B (80 mm)

drzwi jednoskrzydłowe						drzwi dwuskrzydłowe				
typ	(So)	(Sd)	(Ss)	(Sopa)	(Sopb)	typ	(So)	(Sd)	(Sopa)	(Sopb)
„60”	720	693	625	877	837	„60” + „60”	1350	1320	1504	1464
„70”	820	793	725	977	937	„60” + „70”	1450	1420	1604	1564
„80”	920	893	825	1077	1037	„60” + „80”, „70” + „70”	1550	1520	1704	1664
„90”	1020	993	925	1177	1137	„60” + „90”, „70” + „80”	1650	1620	1804	1764
						„70” + „90”, „80” + „80”	1750	1720	1904	1864
						„80” + „90”	1850	1820	2004	1964
						„90” + „90”	1950	1920	2104	2064

wysokość: (Ho) 2093, (Hd) 2083, (Hs) 2040, (Hop_a) 2175, (Hop_b) 2155

Ss – szerokość skrzydła (625, 725, 825, 925); Sd, Hd – wymiar drzwi po zewnętrznej stronie ościeżnicy;
So, Ho – proponowany wymiar montażowy;
Sop_a, Sop_b – szerokość po zewnętrznej stronie opasek
Hop_a, Hop_b – wysokość po zewnętrznej stronie opaski

OŚCIEŻNICE REGULOWANE

Ceny (zł): netto / brutto (VAT 23%)

REGULOWANA FIESTA



OŚCIEŻNICA REGULOWANA DO SKRZYDEŁ BEZPRZYLGOWYCH FIESTA

do jednoskrzydłowych		LAMISTONE	lakier UV
symbol	zakres w mm	SILKSTONE	fornirowane
		FB1	76-96
FB2	96-120	510 / 627,30	592 / 728,16
FB3	120-140	557 / 685,11	647 / 795,81
FB4	140-186	557 / 685,11	647 / 795,81
FB5	186-206	605 / 744,15	704 / 865,92
FB6	206-252	605 / 744,15	704 / 865,92
FB7	252-272	651 / 800,73	757 / 931,11
FB8	272-318	651 / 800,73	757 / 931,11
FB9	318-338	719 / 884,37	838 / 1030,74
FB10	338-388	719 / 884,37	838 / 1030,74

do dwuskrzydłowych dopłata + 50%

fabryczne skrócenie ościeżnicy dopłata + 20%

Ościeżnica stała bezprzylgowa drewniana 330 / 405,90

OŚCIEŻNICA REGULOWANA DO SKRZYDEŁ BEZPRZYLGOWYCH PASSO Alto (FIESTA)

do jednoskrzydłowych		LAMISTONE	lakier UV
symbol	zakres w mm	LAMISTONE	fornirowane
		FA1	76-96
FA2	96-120	612 / 752,76	710 / 873,30
FA3	120-140	667 / 820,41	777 / 955,71
FA4	140-186	667 / 820,41	777 / 955,71
FA5	186-206	726 / 892,98	845 / 1039,35
FA6	206-252	726 / 892,98	845 / 1039,35
FA7	252-272	781 / 960,63	908 / 1116,84
FA8	272-318	781 / 960,63	908 / 1116,84
FA9	318-338	862 / 1060,26	1004 / 1234,92
FA10	338-388	862 / 1060,26	1004 / 1234,92

do dwuskrzydłowych dopłata + 50%

ZAWIASY

system bezprzylgowy



zawias SFS

WYMIARY

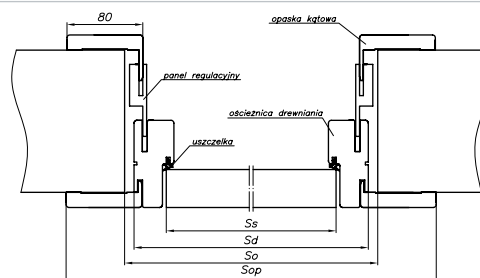

SPOSÓB ŁĄCZENIA OPASEK

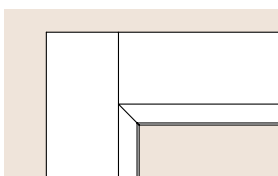

FIESTA

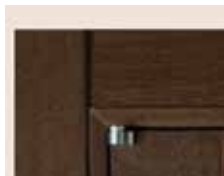

WERSJA B (80 mm)

drzwi jednoskrzydłowe				drzwi dwuskrzydłowe				
szerokość				szerokość				
typ	(So)	(Sd)	(Ss)	(Sop)	typ	(So)	(Sd)	(Sop)
„60”	720	693	625	837	„60” + „60”	1350	1320	1464
„70”	820	793	725	937	„60” + „70”	1450	1420	1564
„80”	920	893	825	1037	„60” + „80”, „70” + „70”	1550	1520	1664
„90”	1020	993	925	1137	„60” + „90”, „70” + „80”	1650	1620	1764
					„70” + „90”, „80” + „80”	1750	1720	1864
					„80” + „90”	1850	1820	1964
					„90” + „90”	1950	1920	2064

PASSO, CALYPSO, SABIA, VERTO
 wysokość: (Ho) 2093, (Hd) 2083, (Hs) 2040, (Hop) 2155
 PASSO Alto: wysokość: (Ho) 2293, (Hd) 2283, (Hs) 2240, (Hop) 2355

Ss – szerokość skrzydła; Hs - wysokość skrzydła;
 Sd, Hd – wymiar drzwi po zewnętrznej stronie ościeżnicy;
 So, Ho – proponowany wymiar montażowy;
 Sop – szerokość po zewnętrznej stronie opaski
 Hop - wysokość po zewnętrznej stronie opaski

OŚCIEŻNICE METALOWE

STAŁA METALOWA



powierzchnia półpołysk/satyna

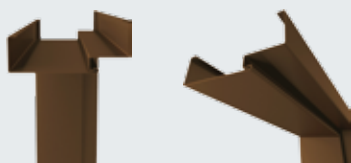

Typ ościeżnicy	Szerokość			
	jednoskrzydłowe		dwuskrzydłowe	
	"60"÷"90"	"100"÷"110"	"120"÷"150"	"160"÷"200"
FD14 mała	244 / 300,12	266 / 327,18	326 / 400,98	448 / 551,04
FD12 duża	284 / 349,32	310 / 381,30	370 / 455,10	492 / 605,16

WYMIARY FD14

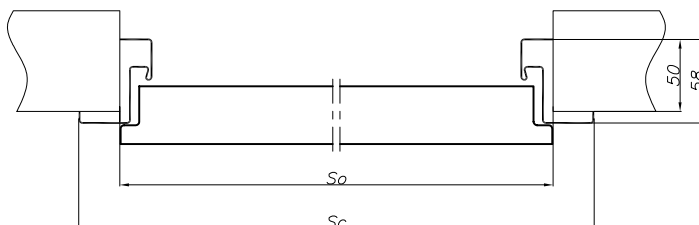

drzwi jednoskrzydłowe					drzwi dwuskrzydłowe				
typ	(So)	(Sc)	(Ho)	(Hc)	typ	(So)	(Sc)	(Ho)	(Hc)
„60”	640	697	2060	2090	„120”	1240	1297	2060	2090
„70”	740	797			„130”	1340	1397		
„80”	840	897			„140”	1440	1497		
„90”	940	997			„150”	1540	1597		
„100”	1040	1097			„160”	1640	1697		
„110”	1140	1197			„170”	1740	1797		
					„180”	1840	1897		
					„190”	1940	1997		
					„200”	2040	2097		

So – szerokość otworu (+10 mm/-0 mm); Sc – szerokość całkowita ościeżnicy;
Ho – wysokość otworu (+5 mm/-0 mm); Hc – wysokość całkowita ościeżnicy

Do postawienia na gotowej posadzce „0” wymiar Ho zmniejszyć o 30 mm oraz skrócić ościeżnicę o 30 mm.

WYMIARY FD12

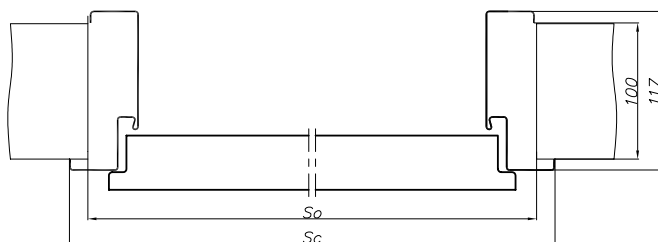

drzwi jednoskrzydłowe					drzwi dwuskrzydłowe				
typ	(So)	(Sc)	(Ho)	(Hc)	typ	(So)	(Sc)	(Ho)	(Hc)
„60”	671	697	2077	2090	„120”	1271	1297	2077	2090
„70”	771	797			„130”	1371	1397		
„80”	871	897			„140”	1471	1497		
„90”	971	997			„150”	1571	1597		
„100”	1071	1097			„160”	1671	1697		
„110”	1171	1197			„170”	1771	1797		
					„180”	1871	1897		
					„190”	1971	1997		
					„200”	2071	2097		

So – szerokość otworu (+10 mm/-0 mm); Sc – szerokość całkowita ościeżnicy;
Ho – wysokość otworu (+5 mm/-0 mm); Hc – wysokość całkowita ościeżnicy

Do postawienia na gotowej posadzce „0” wymiar Ho zmniejszyć o 30 mm oraz skrócić ościeżnicę o 30 mm.
Dla ścianek G-K zwiększyć wymiary So o 18 mm, Ho o 9 mm (przy zastosowaniu profilu UA)

KONSTRUKCJA OŚCIEŻNICY

- Ościeżnica jest wykonana z najwyższej jakości blachy stalowej o grubości 1,5 mm
- Ościeżnica składa się z: ościeżnicy zasadniczej, uszczelki obwiedniowej, zawiasów czopowych

POKRYCIE

- Ościeżnica malowana farbą proszkową, kolory standard: biały (RAL 9016), szary (RAL 7040), brąz (RAL 8017), beż (RAL 1001)
- Pozostałe kolory wg palety RAL dostępne za dopłatą – minimum 25 sztuk ościeżnic/1koloru

OKUCIA

- Zawiasy czopowe – 2 szt. dla szerokości „60”-„80”, 3 szt. dla szerokości „90”, „100”, „110” oraz dla modelu Arco
- Uszczelka obwiedniowa w kolorze biały, szary, brąz

AKCESORIA w cenie ościeżnicy

- Klucz imbusowy
- Kołki rozporowe (ościeżnica montowana do ściany murowanej)
- Wkręty samowierzące (ościeżnica montowana do ściany kartonowo-gipsowej)

OPCJE DODATKOWE

- Wzmocnienie pod samozamykacz
- Wykonanie z blachy ocynkowanej
- Standardowo ościeżnica przeznaczona do montażu z ostatecznie wykończonymi ścianami oraz podłogami

OŚCIEŻNICE METALOWE

Ceny (zł): netto / brutto (VAT 23%)

REGULOWANA METALOWA



powierzchnia półpołysk/satyna



symbol	zakres w mm	Szerokość			
		jednoskrzydłowe		dwuskrzydłowe	
		"60"÷"90"	"100"÷"110"	"120"÷"150"	"160"÷"200"
ZO 1	95 ÷ 125	460 / 565,80	530 / 651,90	620 / 762,60	730 / 897,90
ZO 2	125 ÷ 155	492 / 605,16	562 / 691,26	652 / 801,96	762 / 937,26
ZO 3	155 ÷ 185	524 / 644,52	594 / 730,62	684 / 841,32	794 / 976,62
ZO 4	185 ÷ 215	556 / 683,88	626 / 769,98	716 / 880,68	826 / 1015,98
ZO 5	215 ÷ 245	588 / 723,24	658 / 809,34	748 / 920,04	858 / 1055,34
ZO 6	245 ÷ 275	620 / 762,60	690 / 848,70	780 / 959,40	890 / 1094,70
ZO 7	275 ÷ 305	652 / 801,96	722 / 888,06	812 / 998,76	922 / 1134,06
ZO 8	305 ÷ 335	684 / 841,32	754 / 927,42	844 / 1038,12	954 / 1173,42
ZO 9	335 ÷ 365	716 / 880,68	786 / 966,78	876 / 1077,48	986 / 1212,78

WYMIARY

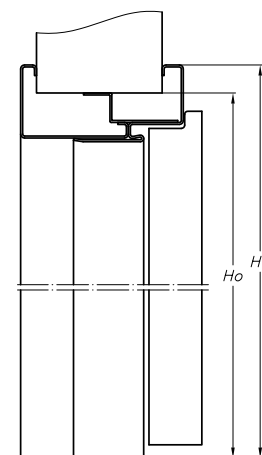
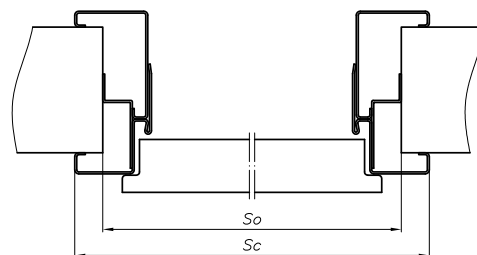

KONSTRUKCJA OŚCIEŻNICY

- Ościeżnica jest wykonana z najwyższej jakości blachy stalowej o grubości 1,5 mm
- Ościeżnica składa się z: ościeżnicy zasadniczej, ramy regulowanej, uszczelki obwiedniowej, zawiasów czopowych

POKRYCIE

- Ościeżnica malowana farbą proszkową, kolory standard: biały (RAL 9016), szary (RAL 7040), brąz (RAL 8017), beż (RAL 1001)
- Pozostałe kolory wg palety RAL dostępne za dopłatą – minimum 25 sztuk ościeżnic/1 koloru

OKUCIA

- Zawiasy czopowe – 2 szt. dla szerokości „60”-„80”, 3 szt. dla szerokości „90”, „100”, „110” oraz dla modelu Arco
- Uszczelka obwiedniowa w kolorze biały, szary, brąz

AKCESORIA w cenie ościeżnicy

- Klucz imbusowy
- Kołki rozporowe (ościeżnica montowana do ściany murowanej)
- Wkręty samowierzące (ościeżnica montowana do ściany kartonowo-gipsowej)

OPCJE DODATKOWE

- Wzmocnienie pod samozamykacz
- Wykonanie z blachy ocynkowanej

- Standardowo ościeżnica przeznaczona do montażu z ostatecznie wykończonymi ścianami oraz podłogami.

drzwi jednoskrzydłowe					drzwi dwuskrzydłowe				
typ	szerokość		(Ho)	(Hc)	typ	szerokość		(Ho)	(Hc)
„60”	(So)	(Sc)			„120”	(So)	(Sc)		
„60”	684	717	2062	2078	„120”	1318	1351	2062	2078
„70”	784	817			„130”	1418	1451		
„80”	884	917			„140”	1518	1551		
„90”	984	1017			„150”	1618	1651		
„100”	1084	1117			„160”	1718	1751		
„110”	1184	1217			„170”	1818	1851		
					„180”	1918	1951		
					„190”	2018	2051		
					„200”	2118	2151		

So – szerokość otworu (+5 mm/-0 mm); Sc – szerokość całkowita ościeżnicy;
Ho – wysokość otworu (+5 mm/-0 mm); Hc – wysokość całkowita ościeżnicy

Przy realizacjach inwestycyjnych dostępne także: ościeżnica metalowa stała oraz regulowana bezprzylgowa

OŚCIEŻNICE REGULOWANE

REGULOWANA Q-SYSTEM



ZAWIASY



Stosowane zawiasy: czopowe wkręcane typ A



Stosowane zawiasy: czopowe wkręcane typ C



Stosowane zawiasy: czopowe wkręcane typ D



opaska ościeżnicy Q-SYSTEM (ZJ)

do jednoskrzydłowych		folia biała do drzwi malowanych* oraz biały: 120	fornirowanych		lakier UV
symbol	zakres w mm		forniry naturalne (kolekcje I,II,III)	kolekcje: VI, RETRO, LIMBA,	
ZJ1	62-79	316	501	575	
		388,68	616,23	707,25	
ZJ2	79-99	316	542	622	
		388,68	666,66	765,06	
ZJ3	99-123	342	542	622	
		420,66	666,66	765,06	
ZJ4	123-143	342	591	680	
		420,66	726,93	836,40	
ZJ5	143-189	372	591	680	
		457,56	726,93	836,40	
ZJ6	189-209	372	643	740	
		457,56	790,89	910,20	
ZJ7	209-255	407	643	740	
		500,61	790,89	910,20	
ZJ8	255-275	407	692	795	
		500,61	851,16	977,85	
ZJ9	275-321	437	692	795	
		537,51	851,16	977,85	
ZJ10	321-341	437	765	878	
		537,51	940,95	1079,94	
ZJ11	341-391	482	765	878	
		592,86	940,95	1079,94	

do dwuskrzydłowych dopłata + 50%

fabryczne skrócenie ościeżnicy dopłata + 20%

* kolory palet RAL i NCS (oprócz metalicznych) - dopłata według tabeli kolorystycznej - str. 123 (przy zamówieniu min. 2 szt. drzwi) ekologiczne farby akrylowe

WYMIARY

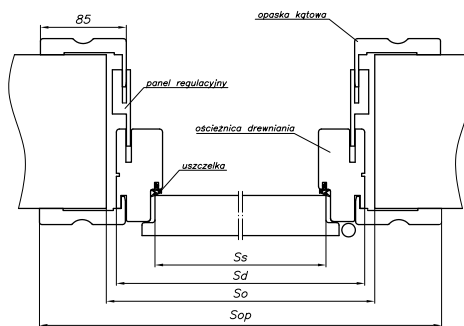

drzwi jednoskrzydłowe					drzwi dwuskrzydłowe			
szerokość					szerokość			
typ	(So)	(Sd)	(Ss)	(Sop)	typ	(So)	(Sd)	(Sop)
„60”	715	695	618	848	„60”+„60”	1350	1330	1483
„70”	815	795	718	948	„60”+„70”	1450	1430	1583
„80”	915	895	818	1048	„60”+„80”, „70”+„70”	1550	1530	1683
„90”*	1015	995	918	1148	„60”+„90”, „70”+„80”	1650	1630	1783
					„70”+„90”, „80”+„80”	1750	1730	1883
					„80”+„90”	1850	1830	1983
					„90”+„90”	1950	1930	2083

wysokość: (Ho) 2077, (Hd) 2067, (Hs) 2020, (Hop) 2144

W standardzie przy ościeżnicach drewnianych znajdują się otwory montażowe wraz z zestawem zaślepek. Za dodatkową dopłatą istnieje możliwość zamówienia ościeżnic bez otworów (15 / 18,45)

Opcjonalnie: „100” - dopłata 30 / 36,90, „110” - dopłata 60 / 73,80

Ss - szerokość skrzydła w przyłdże (618,718, 818, 918); Hs - wysokość skrzydła w przyłdże;

Sd, Hd - wymiar drzwi po zewnętrznej stronie ościeżnicy; So, Ho - proponowany wymiar montażowy; Sop - szerokość po zewnętrznej stronie opaski; Hop - wysokość po zewnętrznej stronie opaski

* dla skrzydeł ASTOR, GRAF

So = 989; Sd=969; Ss=892; Sop=1122

Możliwość zastosowania elektrozaczepu w ościeżnicy POL-SKONE

OŚCIEŻNICE REGULOWANE

Ceny (zł): netto / brutto (VAT 23%)

REGULOWANA DUO



do jednoskrzydłowych		folia biała do drzwi malowanych*	LAMISTONE	lakier UV	do drzwi L-PROJEKT (FP)	
symbol	zakres w mm		SILKSTONE	formiowane	laminat szary (222)	okleina dębowa (334)
DI 1	76-96	510 / 627,30	510 / 627,30	592 / 728,16	510 / 627,30	592 / 728,16
DI 2	96-120	510 / 627,30	510 / 627,30	592 / 728,16	510 / 627,30	592 / 728,16
DI 3	120-140	557 / 685,11	557 / 685,11	647 / 795,81	557 / 685,11	647 / 795,81
DI 4	140-186	557 / 685,11	557 / 685,11	647 / 795,81	557 / 685,11	647 / 795,81
DI 5	186-206	605 / 744,15	605 / 744,15	704 / 865,92	605 / 744,15	704 / 865,92
DI 6	206-252	605 / 744,15	605 / 744,15	704 / 865,92	605 / 744,15	704 / 865,92
DI 7	252-272	651 / 800,73	651 / 800,73	757 / 931,11	651 / 800,73	757 / 931,11
DI 8	272-318	651 / 800,73	651 / 800,73	757 / 931,11	651 / 800,73	757 / 931,11
DI 9	318-338	719 / 884,37	719 / 884,37	838 / 1030,74	719 / 884,37	838 / 1030,74
DI 10	338-388	719 / 884,37	719 / 884,37	838 / 1030,74	719 / 884,37	838 / 1030,74
do dwuskrzydłowych dopłata + 50%						

* kolory palet RAL i NCS (oprócz metalicznych) - dopłata według tabeli kolorystycznej - str. 123 (przy zamówieniu min. 2 szt. drzwi) ekologiczne farby akrylowe

OŚCIEŻNICA REGULOWANA DUO DO SKRZYDEŁ PASSO Alto

do jednoskrzydłowych		LAMISTONE	lakier UV
symbol	zakres w mm	SILKSTONE	formiowane
DI 1	76-96	612 / 752,76	710 / 873,30
DI 2	96-120	612 / 752,76	710 / 873,30
DI 3	120-140	667 / 820,41	777 / 955,71
DI 4	140-186	667 / 820,41	777 / 955,71
DI 5	186-206	726 / 892,98	845 / 1039,35
DI 6	206-252	726 / 892,98	845 / 1039,35
DI 7	252-272	781 / 960,63	908 / 1116,84
DI 8	272-318	781 / 960,63	908 / 1116,84
DI 9	318-338	962 / 1183,26	1004 / 1234,92
DI 10	338-388	962 / 1183,26	1004 / 1234,92
do dwuskrzydłowych dopłata + 50%			

ZAWIASY



zawias kryty typ ARGENTA



opaska Duo

WYMIARY

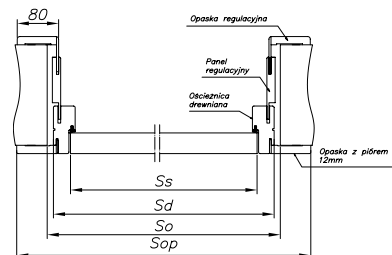

drzwi jednoskrzydłowe				drzwi dwuskrzydłowe			
typ	(So)	(Sd)	(Sop)	typ	(So)	(Sd)	(Sop)
„60”	710	690	625	„60+60”	1326	1306	1449
„70”	810	790	725	„60+70”	1426	1406	1549
„80”	910	890	825	„60+80, 70+70”	1526	1506	1649
„90”	1010*	990*	925*	„60+90, 70+80”	1626	1606	1749
				„70+90, 80+80”	1726	1706	1849
				„80+90”	1826	1806	1949
				„90+90”	1926	1906	2049
Wysokość: (Ho) 2093, (Hd) 2083, (Hs) 2040, (Hop) 2154							
PASSO Alto: wysokość: (Ho) 2293, (Hd) 2283, (Hs) 2240, (Hop) 2360							

*nietyпова szerokość dla skrzydeł drzwiowych: ASTOR DUO, GRAF DUO: (So) 1005, (Sd) 984, (Ss) 918, (Sop) 1127

So, Ho – proponowany otwór montażowy;
 Sd, Hd – wymiar drzwi po zewnętrznej stronie ościeżnicy;
 Ss – szerokość skrzydła;
 Hs – wysokość skrzydła;
 Sop – szerokość po zewnętrznej stronie opaski;
 Hop – wysokość po zewnętrznej stronie opaski;
 Uwaga: Drzwi dwuskrzydłowe Graf Duo, Astor Duo nie występują z szerokością „90”

OŚCIEŻNICE STAŁE

STAŁA DUO



	folia biała do drzwi malowanych*	LAMISTONE	lakier UV fornirowane
		SILKSTONE	
do jednoskrzydłowych	447 / 549,81	447 / 549,81	556 / 683,88
do dwuskrzydłowych dopłata + 50%			

* kolory palet RAL i NCS (oprócz metalicznych) - dopłata według tabeli kolorystycznej - str. 123 (przy zamówieniu min. 2 szt. drzwi) ekologiczne farby akrylowe

OŚCIEŻNICA STAŁA DO SKRZYDEŁ PASSO Alto

	LAMISTONE	lakier UV fornirowane
	SILKSTONE	
do jednoskrzydłowych	537 / 660,51	667 / 820,41
do dwuskrzydłowych dopłata + 50%		

ZAWIASY



zawias kryty
typ ARGENTA

WYMIARY

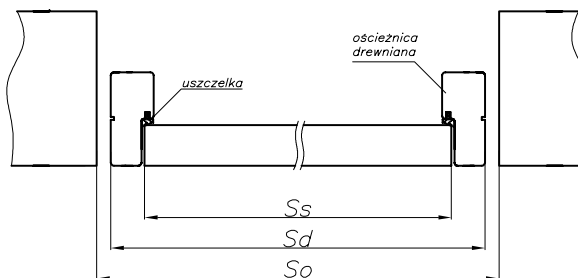

drzwi jednoskrzydłowe			drzwi dwuskrzydłowe			
szerokość			szerokość			
typ	(So)	(Sd)	(Ss)	typ	(So)	(Sd)
„60”	710	690	625	„60+60”	1326	1306
„70”	810	790	725	„60+70”	1426	1406
„80”	910	890	825	„60+80, 70+70”	1526	1506
„90”	1010*	990*	925*	„60+90, 70+80”	1626	1606
				„70+90, 80+80”	1726	1706
				„80+90”	1826	1806
				„90+90”	1926	1906
wysokość: (Ho) 2093 mm, (Hd) 2083 mm, (Hs) 2040 mm						
PASSO Alto: wysokość: (Ho) 2293 mm, (Hd) 2283 mm, (Hs) 2240 mm						

*Nietyпова szerokość „90” dla wzorów GRAF DUO, ASTOR DUO: (So) 1004, (Sd) 984, (Ss) 918

So, Ho – proponowany otwór montażowy;
Sd, Hd – wymiar drzwi po zewnętrznej stronie ościeżnicy;
Ss – szerokość skrzydła;
Hs – wysokość skrzydła;
Sop – szerokość po zewnętrznej stronie opaski;
Hop – wysokość po zewnętrznej stronie opaski;
Uwaga: Drzwi dwuskrzydłowe Graf Duo, Astor Duo nie występują w szerokości „90”



korona do drzwi jednoskrzydłowych przylgowych na jedną stronę

Zamawiając koronę do ościeżnicy Q-SYSTEM (ZJ) należy podać stronę drzwi, na której będzie zamontowana (strona zawiasowa / regulacyjna)

Korona do drzwi jednoskrzydłowych przylgowych „60”-„90” na jedną stronę (1 szt.)		
do ościeżnicy regulowanej Q-SYSTEM (ZJ)	Okleiny kolekcja I, II, III, RETRO, LIMBA, SEMPRE Lux, TANGANIKI, SAHARA, KONGO	139 / 170,97
	Do drzwi malowanych (folia biała)*	105 / 129,15
do ościeżnicy regulowanej SYSTEM DIN (ZP) SYSTEM DUO	Kolekcja INTER-AMBER – powierzchnia ECO TOP	105 / 129,15
	Powierzchnia LAMISTONE, SILKSTONE,	122 / 150,06
	Do drzwi malowanych (folia biała)*	105 / 129,15
	Okleiny kolekcja I, II, III, RETRO, LIMBA, SEMPRE Lux, TANGANIKI, SAHARA, KONGO	139 / 170,97
do dwuskrzydłowych dopłata +50%		
korona „100”, „110” – dopłata +20%		

* pozostałe kolory palet RAL i NCS (oprócz metalicznych) - dopłata według tabeli kolorystycznej - str. 123 (przy zamówieniu min. 2 szt. drzwi) ekologiczne farby akrylowe

WYMIARY

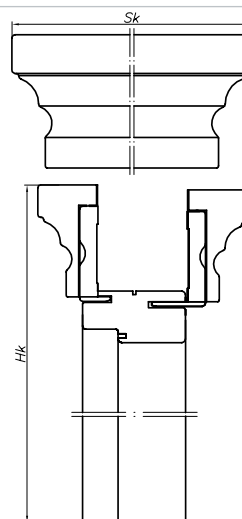

Wymiar zewnętrzny korony do ościeżnicy Q-SYSTEM
Strona zawiasowa zakres ZJ1-ZJ11
Strona regulacyjna zakres ZJ4-ZJ11

szerokość	
typ	(Sk)
„60”	925
„70”	1025
„80”	1125
„90”*	1225
„60” + „60”	1560
„60” + „70”	1660
„70” + „70”, „60” + „80”	1760
„70” + „80”, „60” + „90”	1860
„80” + „80”, „70” + „90”	1960
„80” + „90”	2060
„90” + „90”	2160
wysokość: (Hk)2162	

Wymiar zewnętrzny korony do ościeżnicy Q-SYSTEM
Strona regulacyjna zakres ZJ1-ZJ3

szerokość	
typ	(Sk)
„60”	915
„70”	1015
„80”	1115
„90”***	1215
„60” + „60”	1552
„60” + „70”	1652
„70” + „70”, „60” + „80”	1752
„70” + „80”, „60” + „90”	1852
„80” + „80”, „70” + „90”	1952
„80” + „90”	2052
„90” + „90”	2152
wysokość: (Hk)2157	

Wymiar zewnętrzny korony do ościeżnicy DIN standard polski

szerokość	
typ	(Sk)
„60”	822
„70”	922
„80”	1022
„90”****	1122
„60” + „60”	1456
„60” + „70”	1556
„70” + „70”, „60” + „80”	1656
„70” + „80”, „60” + „90”	1756
„80” + „80”, „70” + „90”	1856
„80” + „90”	1956
„90” + „90”	2056
wysokość: (Hk)2149	

Wymiar zewnętrzny korony do ościeżnicy Duo
Strona zawiasowa D/1-D/10
Strona regulacyjna D/3-D/10

szerokość	
typ	(Sk)
„60”	910
„70”	1010
„80”	1110
„90”*****	1210
„60” + „60”	1452
„60” + „70”	1552
„70” + „70”, „60” + „80”	1652
„70” + „80”, „60” + „90”	1752
„80” + „80”, „70” + „90”	1852
„80” + „90”	1952
„90” + „90”	2052
wysokość: (Hk)2177	

Wymiar zewnętrzny korony do ościeżnicy Duo
Strona regulacyjna D/1-D/2

szerokość	
typ	(Sk)
„60”	900
„70”	1000
„80”	1100
„90”*****	1200
„60” + „60”	1442
„60” + „70”	1542
„70” + „70”, „60” + „80”	1642
„70” + „80”, „60” + „90”	1742
„80” + „80”, „70” + „90”	1842
„80” + „90”	1942
„90” + „90”	2042
wysokość: (Hk)2172	

* 1199 dla drzwi ASTOR; GRAF;
** 1189 dla drzwi ASTOR; GRAF;
*** 1096 dla drzwi ASTOR; GRAF
**** 1204 mm dla drzwi ASTOR DUO, GRAF DUO
***** 1194 mm dla drzwi ASTOR DUO, GRAF DUO

Drzwi ASTOR DUO, GRAF DUO nie występują; w szerokości „90+90”

RODZAJE SZKŁA

dopłaty do cen skrzydeł lub drzwi jednoskrzydłowych
(do drzwi dwuskrzydłowych cena x2)
nie dotyczy modeli FORM, NOBLE, IMPULS,
kolekcji FIESTA, ETIUDA A1-A3, SEMPRE, HAPPY

GRUPA I

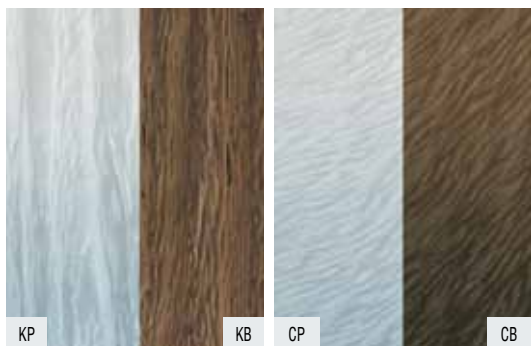

KP
KURA
bezbarwna, brąz

KB CP
CHINCHILA
bezbarwna, brąz

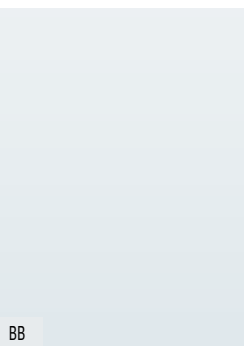

BB
GŁADKIE, BEZBARWNE,
PRZECZYSTE

GRUPA II

grubość szyby 4 mm



PS
POINT-S

GRUPA III

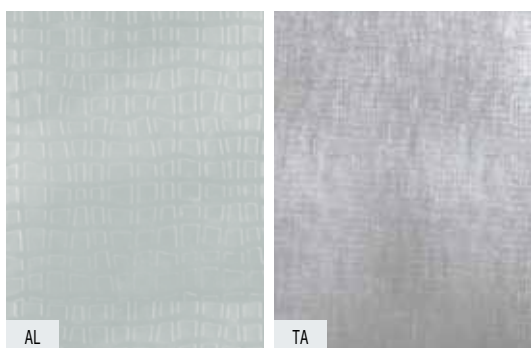

AL
ALIGO
bezbarwne

TA
THELA
bezbarwne

GRUPA IV



DL
DIAGONAL
bezbarwne



BI BR BG*
MATOWE
biały mat, brąz mat, grafit satyna

*szyba docinana tylko do modeli SEMPRE, SEMPRE Alu, SEMPRE Lux,
SEMPRE Lux Alu, SEMPRE Sense, SEMPRE Verse (wzór W05**)
** grubość szyby 6 mm

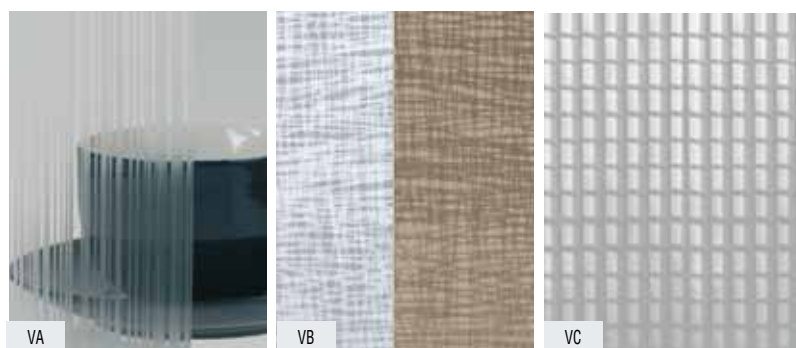

VA
BIRAIN*

VB
CROSSED FUZZY

VC
BLUR*



VD
BILAUREL

VE
TREE

VI
STACCATTO

dostępne tylko w modelach VERTO, LUMEN,
SEMPRE Verse wzór W6(VA), W7(VC), W8(VI)

*tylko białe szkło

grubość szyby 4 mm

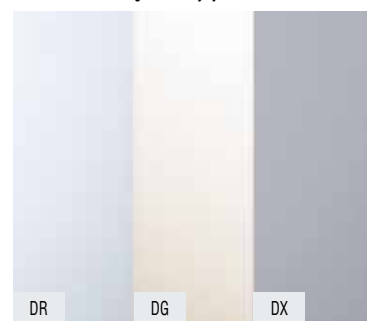

DR DG DX
DECORMAT
biały, brąz

tylko w drzwiach Sempre Verse (wzory W01-W04 biały, brąz, grafit),
Passo (wzory W06, W07 biały, brąz), Passo Alto (wzory W07-W09 biały, brąz)

RODZAJ SZKLENIA	GRUPA I	GRUPA II	GRUPA III	GRUPA IV
mała szyba, INTER-AMBER wersja A01	20 / 24,60	20 / 24,60	32 / 39,36	26 / 31,98
Duża szyba, 6 szyb, Vario wersja A, D1 INTER-AMBER wersja BS2, AS4, ASM4 SIMPLE wersja 01, 02, 03 FIORD 03SD SKŁADANE D2, SKŁADANE CLASSIC D1	46 / 56,58	75 / 92,25	138 / 169,74	107 / 131,61
8 szyb, 10 szyb, FIORD 02S8	75 / 92,25	138 / 169,74	250 / 307,50	187 / 230,01
jedna szyba do FIORD (1M, S3) Vario wersja B, C, D3 QUATTRO, TANGANIKI, SAHARA, KONGO, GRAF, SIMPLE wersja 04 INTER-AMBER wersja C, D, E, F	26 / 31,98	26 / 31,98	38 / 46,74	32 / 39,36

CENY DRZWI SKRZYDEŁ WEWNĄTRZLOKALOWYCH PRZYLGOWYCH OBNIŻA SIĘ
W PRZYPADKU: REZYGNACJI Z OSZKLENIA - 15 / 18,45

grubość szyby 6 mm, 8 mm

	symbol	do laminowanych			fornirowane <small>lakier UV</small>		
		LAMISTONE			folia biała do drzwi malowanych* oraz białe: 120	forniry naturalne (kolekcje I,II,III)	
		SILKSTONE				kolekcje: IV,V,VI, RETRO, LIMBA	
		GRAVISTONE					
laminat drewnopodobny			LC10	LC1R			
	LISTWA OWALNA LC1	LC1F	LC1F	LC1F	LC10	LC1R	
	za komplet do jednoskrzydłowych	19 / 23,37	19 / 23,37	19 / 23,37	39 / 47,97	59 / 72,57	
	za komplet do dwuskrzydłowych	25 / 30,75	25 / 30,75	25 / 30,75	58 / 71,34	81 / 99,63	

	symbol	LD40			LD4R	
		LD40	LD40	LD40	LD40	LD40
za komplet do jednoskrzydłowych	-	-	-	66 / 81,18	101 / 124,23	
za komplet do dwuskrzydłowych	-	-	-	101 / 124,23	150 / 184,50	

	symbol	LD1F			LD1R	
		LD1F	LD1F	LD1F	LD1F	LD1F
za komplet do jednoskrzydłowych	56 / 68,88	56 / 68,88	56 / 68,88	-	-	
za komplet do dwuskrzydłowych	67 / 82,41	67 / 82,41	67 / 82,41	-	-	

	symbol	LD6F			LD6R	
		LD6F	LD6F	LD6F	LD60	LD6R
za komplet do jednoskrzydłowych	33 / 40,59	33 / 40,59	33 / 40,59	53 / 65,19	76 / 93,48	
za komplet do dwuskrzydłowych	39 / 47,97	39 / 47,97	39 / 47,97	90 / 110,70	129 / 158,67	

	symbol	LD7F			LD7R	
		LD7F	LD7F	LD7F	LD70	LD7R
za komplet do jednoskrzydłowych	42 / 51,66	42 / 51,66	42 / 51,66	53 / 65,19	76 / 93,48	
za komplet do dwuskrzydłowych	52 / 63,96	52 / 63,96	52 / 63,96	90 / 110,70	129 / 158,67	

	symbol	LD10F			LD10R	
		LD10F	LD10F	LD10F	LD100	LD10R
za komplet do jednoskrzydłowych	39 / 47,97	39 / 47,97	39 / 47,97	-	-	
za komplet do dwuskrzydłowych	48 / 59,04	48 / 59,04	48 / 59,04	-	-	

NOWA SZEROKOŚĆ

	symbol	LD80**			LD80***	
		LD80**	LD80**	LD80**	LD80**	LD80**
za komplet do jednoskrzydłowych	-	-	-	165 / 202,95	165 / 202,95	
za komplet do dwuskrzydłowych	-	-	-	247 / 303,81	247 / 303,81	
komplet zawiera 2 listwy pionowe o grubości 16 mm i 1 listwę poziomą o grubości 12 mm						

NOWA SZEROKOŚĆ

	symbol	LD90**			LD90***	
		LD90**	LD90**	LD90**	LD90**	LD90**
za komplet do jednoskrzydłowych	-	-	-	228 / 280,44	228 / 280,44	
za komplet do dwuskrzydłowych	-	-	-	343 / 421,89	343 / 421,89	
komplet zawiera 2 listwy pionowe o grubości 16 mm i 1 listwę poziomą o grubości 12 mm						

PROPOZYCJE POŁĄCZENIA LISTEW

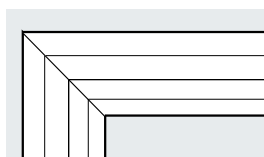
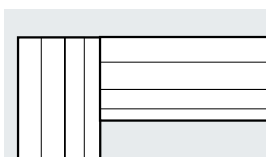

LD8, LD9

 komplet do drzwi jednoskrzydłowe: 2 listwy dł. 2200 mm + 1 listwa dł. 1150 mm;
 komplet do drzwi dwuskrzydłowych: 3 listwy dł. 2200 mm;

LC1, LD1, LD4, LD6, LD7, LD10

 komplet do drzwi jednoskrzydłowe: 2 listwy dł. 2150 mm + 1 listwa dł. 1150 mm;
 komplet do drzwi dwuskrzydłowych: 3 listwy dł. 2150 mm

* dopłata według tabeli kolorystycznej – str. 123

** fornirowane: dąb europejski

*** fornirowane: heban, jasny orzech, ciemny orzech

AKCESORIA

ZAMEK HAKOWY (SYSTEM 2100) do drzwi przesuwnych



opcja zamek WC, WK
chrom, chrom-satyna, złoty, złoty-mat, patyna
120 / 147,60

UCHWYTY do drzwi składanych (standard)

z tworzywa sztucznego



O1 biały



O2 beż



O3 brąz



O4 szary

mosiężne



O5 złoty



O6 złoty-satyna



O7 patyna

złoty, złoty-satyna, patyna
79 / 97,17

cena uchwytów opcjonalnych do drzwi składanych i przesuwnych podana jest za kpl. 2 szt.



O8 chrom-satyna



O9 chrom

chrom-satyna, chrom
129 / 158,67

UCHWYTY do drzwi przesuwnych



U1 złoty

U2 złoty-mat

U3 chrom

U4 chrom-satyna

U5 patyna

nikiel satyna

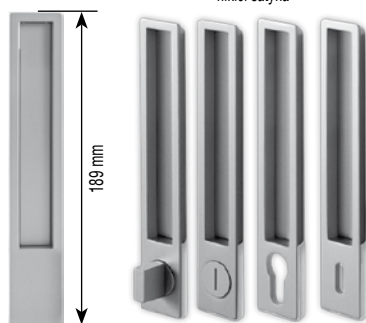

189 mm

nikiel satyna

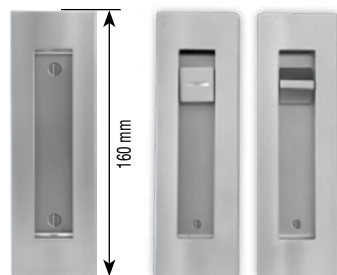

160 mm

złoty, złoty-mat, chrom, chrom-satyna, patyna

99 / 121,77

Uchwyt MAYA*
(wkładka 26,5 x 26,5 - 100 / 123)

Uchwyt	299 / 367,77
Uchwyt WK, WB	299 / 367,77
Uchwyt WC	385 / 473,55

Uchwyt ENTERO*

Uchwyt	238 / 292,74
Uchwyt WC	322 / 396,06

WK - do klucza, WB - do wkładki, WC - do blokady łazienkowej

* Nie dotyczy modeli ASTRO, ASTRO Lux wzór W4, W4S

SAMOZAMYKACZ



SAMOZAMYKACZ

cena od

159 / 195,57

kolorystyka: srebrny, biały, brąz

wymagane wzmocnienie pod samozamykacz oraz wzmocnienie pod opaską ościeżnicy



ASYSTENT OTWIERANIA

3159 / 3885,57



USZCZELKA OPADAJĄCA

130 / 159,90

- zakup luzem

180 / 221,40

- zamontowana w drzwiach

ODBOJNIKI DRZWIOWE



TYP 2 (PODŁOGOWY)

mosiądz, nikiel, chrom, brąz

25 / 30,75



TYP 3 (PODŁOGOWY)

złoty, złoty-mat, patyna, chrom, chrom-mat

25 / 30,75



TYP 5 (PODŁOGOWY)

mosiądz, nikiel, chrom, brąz

25 / 30,75

OSŁONKI NA ZAWIASY TYP I (kpl. 2 szt. na jeden zawias)



Kolory: złoty,
złoty-satyna, chrom,
chrom-mat, patyna

10 / 12,30

Osłonki typ I stosowane są do zawiasów typ C oraz typ K. Komplet osłonek na jeden zawias składa się z dwóch jednakowych osłonek.

OSŁONKI NA ZAWIASY TYP II (1 kpl. na jeden zawias)

1 kpl. - 2 szt.



Kolory: biały, brąz, złoty,
złoty-satyna, chrom,
chrom-mat, patyna

8 / 9,84

Osłonki typ II stosowane są do zawias typ A, typ B, typ D. Komplet osłonek na jeden zawias składa się z osłonki krótkiej (część górna) oraz osłonki długiej (część dolna).

ZAWIASY do drzwi wewnętrznych

system przylgowy



zawias czopowy
wkręcany typ A

system przylgowy



zawias czopowy
wkręcany typ B

system przylgowy



zawias czopowy
wkręcany typ C

system przylgowy



zawias czopowy
wkręcany typ D

system przylgowy



zawias czopowy
wkręcany typ K

system bezprylgowy



zawias typ F
FISKARS 6540N

system bezprylgowy



zawias SFS
(SYSTEM NOBLE, FIESTA)

system bezprylgowy



zawias kryty typ
ARGENTA (SYSTEM DUO)

BULAJE do drzwi wewnętrznych

Szkoło matowe - w standardzie

Szkoło przezroczyste - dopłata + 50 / 61,50 (nie dotyczy BMJ)

Konieczność zamawiania płyty wiórowej przy zastosowaniu bulaja

widok od str. zawiasów



rewers



BMD

bulaj 1 (Ø 240 mm, grubość 11, 18, 40 mm) **189 / 232,47**

bulaj 2 (Ø 320 mm, grubość 11, 18, 40 mm) **250 / 307,50**

bulaj 3 (Ø 350 mm, grubość 11, 18, 40 mm) **300 / 369,00**

bulaj 4 (Ø 400 mm, grubość 11, 18, 40 mm) **350 / 430,50**

stal nierdzewna (mat)
szkło - lakomat

widok od str. zawiasów



rewers



BMJ

bulaj 1 (Ø 250 mm, grubość 35-45 mm) **199 / 244,77**

bulaj 2 (Ø 300 mm, grubość 35-45 mm) **280 / 344,40**

bulaj 3 (Ø 350 mm, grubość 35-45 mm) **325 / 399,75**

bulaj 4 (Ø 400 mm, grubość 35-45 mm) **380 / 467,40**

stal nierdzewna (mat)
szkło - lakomat

widok od str. zawiasów



rewers



BMN

bulaj 1 (Ø 250 mm, grubość 35-45 mm) **260 / 319,80**

bulaj 2 (Ø 300 mm, grubość 35-45 mm) **299 / 367,77**

bulaj 3 (Ø 350 mm, grubość 35-45 mm) **350 / 430,50**

bulaj 4 (Ø 400 mm, grubość 35-45 mm) **399 / 490,77**

stal nierdzewna (mat)
szkło - lakomat

MODELE DRZWI	BULAJE TYLKO W WERSJACH PEŁNYCH	UWAGI
ARGENT	(BMD, BMJ, BMN) ¹⁾	¹⁾ bulaj tylko w szerokościach W03, W06, W09
CLASSIC	BMD, BMJ, BMN	
CLASSIC LUX, CLASSIC LUX DUO	BMD, BMJ, BMN	
DECO	BMD, BMJ, BMN	
DECO LUX SOFT, DECO LUX	BMD, BMJ, BMN	
ETIUDA wzór B0 ETIUDA LUX wzór B0	BMD, BMJ, BMN	
FORM	BMD	
GRAND LUX	(BMD, BMJ, BMN) ¹⁾	¹⁾ bulaj tylko w szerokościach "70", "80", "90"
IMPULS	(BMD, BMJ, BMN) ¹⁾	¹⁾ tylko w wersji 01
INTERSOLID II ²⁾	BMD ¹⁾	¹⁾ bulaj tylko w szerokościach "70", "80", "90" ²⁾ nie dotyczy wzorów 10, 11
INTERSOLID, INTERSOLID SOFT	BMD ¹⁾	¹⁾ bulaj tylko w szerokościach "70", "80", "90"
SAHARA, TANGANIKA, KONGO	(BMD, BMJ, BMN) ¹⁾	¹⁾ tylko w wersjach A, B, C
MILENIUM LUX	(BMD, BMJ, BMN) ¹⁾	¹⁾ bulaj tylko w szerokościach "70", "80", "90"
MODERN, MODERN DUO	BMD1	¹⁾ bulaj tylko w szerokościach "70", "80", "90"
PLYTOWE, PLYTOWE DUO	BMD, BMJ, BMN	
VENA	(BMD, BMJ, BMN) ¹⁾	¹⁾ bulaj tylko w szerokościach "70", "80", "90"
INTER-AMBER	BMD, BMJ, BMN	
SIMPLE, SIMPLE DUO	BMD, BMJ, BMN	
L-PROJEKT	BMD, BMJ, BMN ¹⁾	¹⁾ nie dotyczy wzoru S1, S2

Bulaje wykluczone w pozostałych modelach drzwi.

OPCJE WENTYLACJI

	Tuleje tworzywowe T1-14, T10, T11, T13-T15	Tuleje tworzywowe T266, T260, T263, T265, T266 T276-T278, T280-T287	Tuleje tworzywowe T121-T125, T130-T134	Tuleje tworzywowe T359-T362	Tuleje tworzywowe TK1-TK3	Tuleje mosiężne T5-T9	Tuleje TMI-TM5	Tuleje mosiężne TK5	podcięcie wentylacyjne standard	podcięcie wentylacyjne FIESTA	podcięcie wentylacyjne SEMPRE	podcięcie wentylacyjne ARCO	kratka z tworzywa	kratka ze stali nierdzewnej	zabezpieczenie obrotowe ramkiak przed wilgocią*	UWAGI
ASTRO ASTRO LUX	X ¹⁾				X ¹⁾	X ¹⁾	X ¹⁾	X ¹⁾	X ²⁾				X ¹⁾	X ¹⁾	X	¹⁾ tylko we wzorach W1, W2, W3, W4, W5, W6, W7, W7S, W7A ²⁾ tylko we wzorach W1, W2, W3, W4, W5, W6
ARCO		X ²⁾		X ²⁾			X ²⁾	X ²⁾				X ¹⁾				¹⁾ podcięcie tylko w szerokościach "80", "90" ²⁾ w szerokości "60" standardowo 3 tuleje
ARGENT	X				X	X	X	X	X				X ¹⁾	X ¹⁾	X	¹⁾ nie dotyczy szerokości "60" we wzorach W03, W06, W09
FORM, INTERSOLID, INTERSOLID SOFT, INTERSOLID II, SAHARA, TANGANIKA, KONGO, MODERN, QUATTRO, HAPPY	X				X	X	X	X	X				X1	X1	X	¹⁾ Kratka wentylacyjna tylko w standardowej wysokości
DECO LUX, DECO LUX SOFT, DECO LUX SOFT VARIO, GRAND LUX, MILENIUM LUX, PŁYTOWE, VENA, VITTORIA-W, SIMPLE, ASTOR, GRAF, CLASSIC, CLASSIC LUX	X				X	X	X	X	X				X	X	X	
DECO	X	X			X	X	X	X	X				X	X	X	
ETIUDA B2, B3 ETIUDA LUX B2, B3									X						X	
ETIUDA A1, B1	X	X			X	X	X	X	X ¹⁾				X ²⁾	X ²⁾	X ¹⁾	¹⁾ tylko w wersji B1 2) tylko w szerokościach "70", "80", "90",
ETIUDA B0, B4	X	X			X	X	X	X	X				X	X	X	
ETIUDA LUX A1, B1	X				X	X	X	X	X ¹⁾				X ²⁾	X ²⁾	X ¹⁾	¹⁾ tylko w wersji B1 2) tylko w szerokościach "70", "80", "90",
ETIUDA LUX B0	X				X	X	X	X	X				X	X	X	
FIORD	X				X	X	X	X	X				X ¹⁾	X ¹⁾	X	¹⁾ Kratka wentylacyjna tylko dla standardowej wysokości
IMPULS	X	X			X	X	X	X	X				X	X	X	
IMPULS 13	X	X			X	X	X	X	X				X1	X1	X	¹⁾ Kratka wentylacyjna tylko w szerokościach "70", "80", "90"
LUMEN										X ¹⁾						¹⁾ podcięcie dostępne tylko we wzorach I-IX
NOBLE I, NOBLE II	X				X	X	X	X	X				X ¹⁾	X ¹⁾	X	¹⁾ Kratka wentylacyjna tylko w przy standardowej wysokości i dla szerokości "80", "90"
PASSO, PASSO ALTO							X	X	X							
SABIA, CALYPSO							X	X	X							
SKŁADANE	X	X	X	X	X	X	X	X ¹⁾								¹⁾ tylko w modelu CLASSIC
VERTO										X ¹⁾						¹⁾ podcięcie dostępne tylko we wzorach I-IV
INTER-AMBER	X		X		X	X	X	X	X				X	X	X	
SEMPRE LUX, SEMPRE LUX ALU, SEMPRE Inserto, SEMPRE Sense, SEMPRE Verse3 (fornirowane)							X ²⁾	X ²⁾			X ¹⁾					¹⁾ podcięcie tylko w szerokościach "80", "90" ²⁾ w szerokości "60" standardowo 3 tuleje ³⁾ nie dotyczy wzorów W05, W06, W07, W08, W09
SEMPRE, SEMPRE ALU, SEMPRE ONDA, SEMPRE VERSE3 (kolorystyka Lamistone, kolorystyka Silkstone)		X ²⁾					X ²⁾	X ²⁾			X ¹⁾					¹⁾ podcięcie tylko w szerokościach "80", "90" ²⁾ w szerokości "60" standardowo 3 tuleje ³⁾ nie dotyczy wzorów W05, W06, W07, W08, W09
L-PROJEKT	X				X	X	X	X		X ¹⁾			X	X	X	¹⁾ nie dotyczy wzoru S1, S2

* nie dotyczy skrzydeł z podcięciem wentylacyjnym
Dla kolekcji DUO opcje wentylacji należy przyjąć jak dla poszczególnych modeli drzwi

WENTYLACJA*

FIESTA/NOBLE/DUO malowane

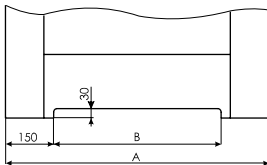

podcięcie wentylacyjne w skrzydłach bezprzylgowych z kolekcji FIESTA '09, NOBLE i DUO malowane - dopłata 50 / 61,50



VERTO/LUMEN



podcięcie wentylacyjne w skrzydłach LUMEN, VERTO - wybrane modele dopłata 150 / 184,50

STANDARD

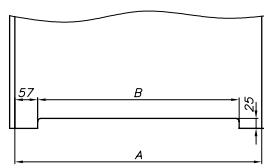

podcięcie wentylacyjne w skrzydłach przylgowych fornirowanych - dopłata 50 / 61,50
podcięcie wentylacyjne w pozostałych wersjach skrzydeł - dopłata 25 / 30,75



podcięcie wentylacyjne w skrzydłach SEMPRE dopłata fornirowane 50 / 61,50; pozostałe wersje skrzydeł 25 / 30,75

1 RZĄD

Przy 4 szt. tulei powierzchnia otworów dla dopływu powietrza przy „80” wynosi 0,0106 m²

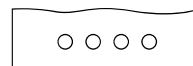

tuleje wentylacyjne w skrzydle

2 RZĘDY

Przy 8 szt. tulei powierzchnia otworów dla dopływu powietrza przy „80” wynosi 0,0132 m²

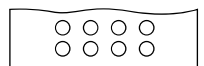

dotądowy rząd tulejek wentylacyjnych w skrzydle

SEMPRE/ SEMPRE DUO

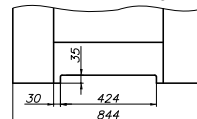

skrzydło SEMPRE „80” z podcięciem wentylacyjnym

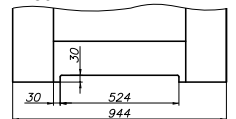

skrzydło SEMPRE „90” z podcięciem wentylacyjnym

PANEL Z POWIERZCHNIĄ WENTYLACYJNĄ*

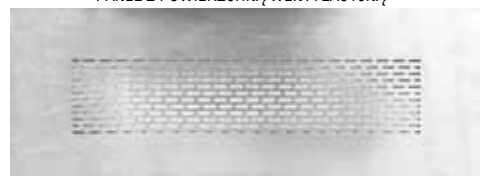

dopłata „70” - 230 / 282,90
dopłata „80” - 250 / 307,50
dopłata „90” - 260 / 319,80
dopłata „100” - 270 / 332,10
panel obustronny

ARCO

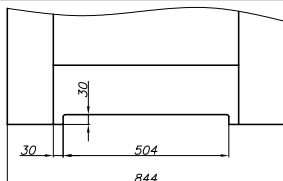

skrzydło ARCO „80” z podcięciem wentylacyjnym

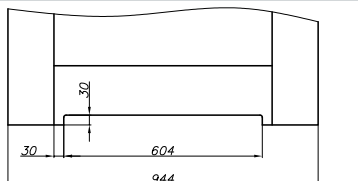

skrzydło ARCO „90” z podcięciem wentylacyjnym

* Zgodnie z Rozporządzeniem Ministra Infrastruktury z dnia 12 kwietnia 2002 r. w sprawie warunków technicznych jakim powinny odpowiadać budynki i ich usytuowanie. (Dz.U. 75 z 2002 r. poz. 690 z późniejszymi zmianami, Dz. U. Nr 33 z 2003 r. poz. 270, Dz. U. Nr 109 z 2004 r. poz. 1156) Rozdział 6, §.79. „Drzwi do łazienki, umywalni i wydzielonego ustępu powinny otwierać się na zewnątrz pomieszczenia, mieć z zastrzeżeniem § 75 ust. 2, co najmniej szerokość 0,8m i wysokość 2m w świetle ościeżnicy, a w dolnej części – otwory o sumarycznym przekroju nie mniejszym niż 0,022m² dla dopływu powietrza”.

OPCJE WENTYLACJI

Ceny (zł): netto / brutto (VAT 23%)

TULEJE WENTYLACYJNE (kpl. 4 szt.)



T5
chrom



T6
chrom satynowany



T7
patyna



T8
złoty



T9
złoty satynowany

rząd tulejek (4 szt.)
89 / 109,47



TK5
stal nierdzewna

rząd tulejek (4 szt.)
159 / 195,57



TN1
chrom polysk



TN2
chrom mat



TN3
nikiel satyna



TN4
efekt stali szlachetnej



TN5
patyna

rząd tulejek (4 szt.)
74 / 91,02

TULEJE WENTYLACYJNE z tworzywa sztucznego (kpl. 4 szt.)

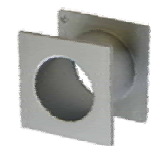

TK1
chrom-satyna

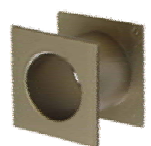

TK2
nikiel-satyna

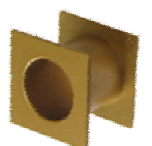

TK3
złoty-satyna

rząd tulejek (4 szt.)
59 / 72,57



T1
brąz



T2
beż



T3
złoty



T4
biały



T10
jasny brąz



T13
jasny beż



T14
szary



T15
czarny

rząd tulejek (4 szt.)
19 / 23,37

TULEJE WENTYLACYJNE z tworzywa sztucznego (kpl. 4 szt.) - IMPULS, ETIUDA, INTER-AMBER

LAMISTONE



T258
biały



T260
biały dąb



T263
orzech premium



T265
wenge



T266
mahoń

ECO TOP



T121
dąb



T122
buk bawaria



T124
orzech kaukaski



T125
orzech włoski



T131
klon



T132
orzech



T133
dąb ciemny



T136
ciemna akacja



T258
biały



T295
dąb angielski

GRAVISTONE



T258
biały



T360
latte



T362
czekolada

rząd tulejek (4 szt.)
44 / 54,12

SILKSTONE



T290
dąb Royal



T291
orzech Royal



T292
kasztań Royal



T293
antracyt Royal



T294
jesion Royal



T295
merbau Royal



T276
dąb polski



T296
jesion polski



T297
nugat Royal

Rzeczywiste kolory mogą różnić się od zamieszczonych w ofercie. Ze względu na naturalny charakter fornirów istnieje możliwość wystąpienia różnych ich odcieni.

KRATKI WENTYLACYJNE*

z tworzywa sztucznego

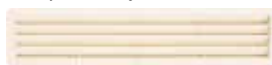

biały **15 / 18,45**



brąz **15 / 18,45**



beż **15 / 18,45**



szary **15 / 18,45**

ze stali nierdzewnej



H17 mocowanie na zatrzaski

129 / 158,67

kwasoodporna mocowanie na zatrzaski

169 / 207,87

Opcjonalnie możliwość zamówienia kratki i paneli ze stali nierdzewnej
Powierzchnia otworów dla dopływu powietrza wynosi powyżej 0,022 m²

* Zgodnie z Rozporządzeniem Ministra Infrastruktury z dnia 12 kwietnia 2002 r. w sprawie warunków technicznych jakim powinny odpowiadać budynki i ich usytuowanie. (Dz.U. 75 z 2002 r. poz. 690 z późniejszymi zmianami, Dz. U. Nr 33 z 2003 r. poz. 270, Dz. U. Nr 109 z 2004 r. poz. 1156) Rozdział 6, §.79. „Drzwi do łazienki, umywalni i wydzielonego ustępu powinny otwierać się na zewnątrz pomieszczenia, mieć z zastrzeżeniem § 75 ust. 2, co najmniej szerokość 0,8m i wysokość 2m w świetle ościeżnicy, a w dolnej części – otwory o sumarycznym przekroju nie mniejszym niż 0,022m² dla dopływu powietrza”.

CERBER II

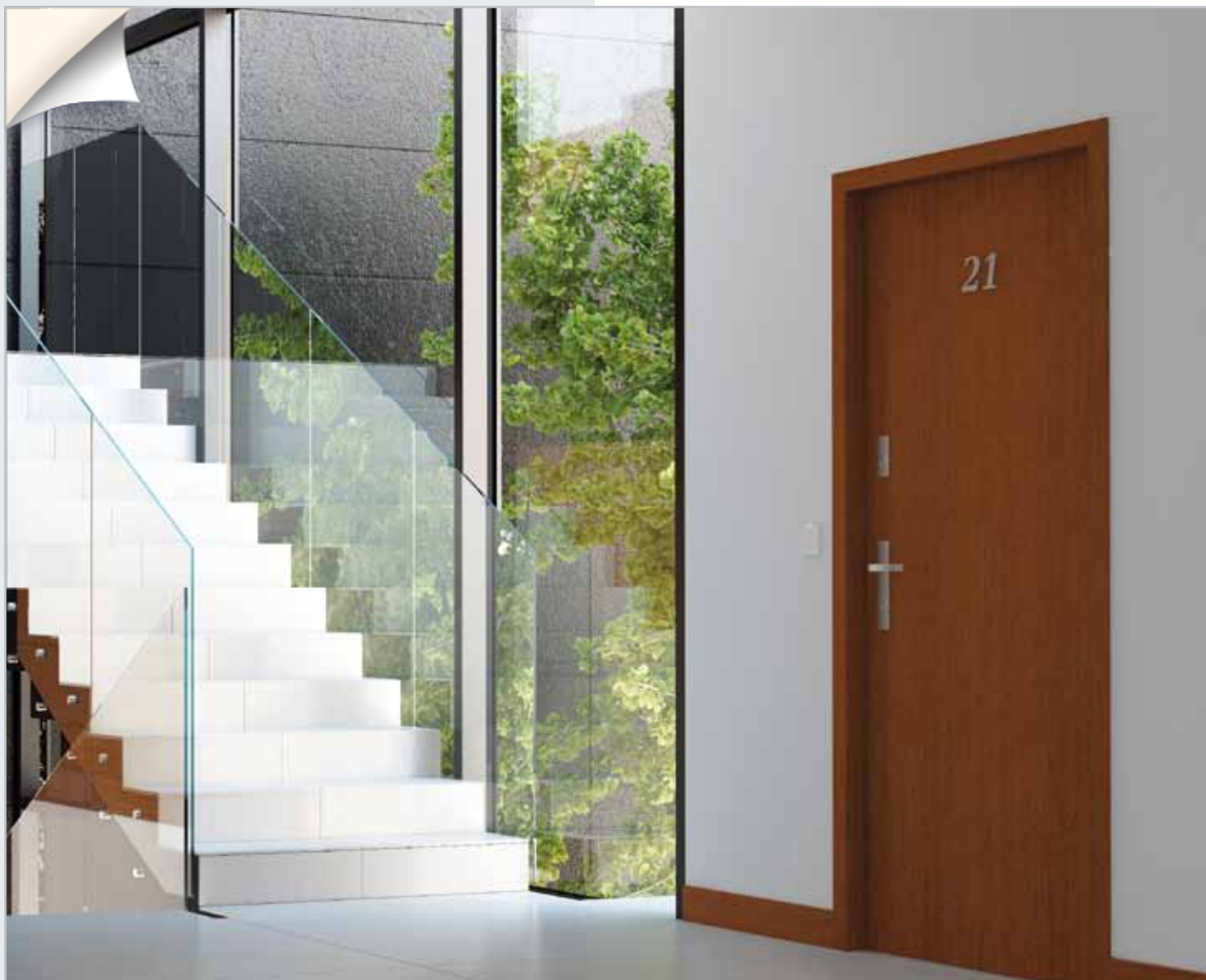

KONSTRUKCJA

- skrzydło (system przylgowy – do standardowej futryny metalowej): ramiak drewniany, obłożony dwiema płytami HDF, wypełnienie stanowi płyta wiórowa otworowana, opcjonalnie pełna (dopłata 145 / 178,35)
- drzwi (system przylgowy): skrzydło, ościeżnica sosnowa stała lub regulowana, próg z listwą aluminiową

SPOSÓB OTWIERANIA

- tradycyjny (do wewnątrz) lub na zewnątrz

OKUCIA

- drzwi (komplet z ościeżnicą): zawiasy czopowe regulowane w 3 płaszczyznach (3 szt.) – srebrne, 2 niezależne bolce antywyważeniowe; dwa zamki wpuszczane trzybolcowe na wkładkę patentową (bez wkładek); wizjer - srebrny
- skrzydło przylgowe: zawiasy czopowe pasujące do ościeżnic zgodnych z polskimi normami branżowymi (2 szt. w „80”, 3 szt. w „90”) - 2 niezależne bolce antywyważeniowe; dwa zamki wpuszczane jednopunktowe na wkładkę patentową (bez wkładek); wizjer - srebrny
- drzwi WERSJA 37 dB*: zawiasy czopowe regulowane w 3 płaszczyznach (3 szt.) – srebrne, 5 niezależnych bolców antywyważeniowych; zamek listwowy wielopunktowy z wkładkami klasy 6; wizjer – srebrny

PARAMETRY TECHNICZNE

- izolacyjność akustyczna: klasa 27 dB* lub klasa 37 dB**

WYMIARY

- skrzydło (wymiary w przyłdże): 818, 918 x 2020 mm
- drzwi (po zewnętrznej stronie ościeżnicy): 895, 995 x 2067 mm
- drzwi WERSJA 37 dB (po zewn. str. ościeżnicy): 1012 x 2075 mm

Konstrukcja drzwi umożliwia skrócenie do 50 mm – standard



blacha kątowna

zamek bolcowy
trypunktowy wpuszczany



rygiel zamka
wielopunktowego
listwowego w WERSJI
39 dB

próg dębowy z listwą
aluminium

zawias czopowy
regulowany
w 3 płaszczyznach

WYPEŁNIENIA



płyta wiórowa
otworowana



płyta wiórowa pełna
(opcja)

SKRZYDŁA CERBER II (wersje + ceny)



W ofercie POL-SKONE dostępne drzwi przeciwpożarowe z parametrem dźwiękoizolacyjności i dymoszczelności oraz wiele rozwiązań dla rynku inwestycyjnego w osobnej publikacji

Możliwość zastosowania ościeżnicy regulowanej do drzwi wejściowych - str. 120 (nie dotyczy powierzchni PCV) oraz ościeżnicy Q-SYSTEM - str. 106

	PEŁNE 00	WYSTRÓJ 02	WYSTRÓJ 03	WERSJA 37 dB 00	WYSTRÓJ 04	WYSTRÓJ 05	
SKRZYDŁO PRZYLGOWE	471 / 579,33	709 / 872,07	709 / 872,07	- / -	- / -	- / -	MALOWANE** (biały NCS S 0500N)
DRZWI	613 / 753,99	852 / 1047,96	852 / 1047,96	1803 / 2217,69	- / -	- / -	MALOWANE** (biały NCS S 0500N)
SKRZYDŁO PRZYLGOWE	471 / 579,33	- / -	- / -	- / -	- / -	- / -	ECO TOP
DRZWI	613 / 753,99	- / -	- / -	1803 / 2217,69	- / -	- / -	ECO TOP
SKRZYDŁO PRZYLGOWE	471 / 579,33	- / -	- / -	- / -	- / -	- / -	SILKSTONE, LAMISTONE
DRZWI	613 / 753,99	- / -	- / -	1803 / 2217,69	- / -	- / -	SILKSTONE, LAMISTONE
SKRZYDŁO PRZYLGOWE	471 / 579,33	709 / 872,07	709 / 872,07	- / -	- / -	- / -	laminat CPL 0,2 mm
DRZWI	613 / 753,99	852 / 1047,96	852 / 1047,96	1803 / 2217,69	- / -	- / -	laminat CPL 0,2 mm
SKRZYDŁO PRZYLGOWE	709 / 872,07	946 / 1163,58	946 / 1163,58	- / -	- / -	- / -	KOLEKCJA I, II, III
DRZWI	934 / 1148,82	1179 / 1450,17	1179 / 1450,17	2154 / 2649,42	- / -	- / -	KOLEKCJA I, II, III
SKRZYDŁO PRZYLGOWE	887 / 1091,01	1126 / 1384,98	1126 / 1384,98	- / -	- / -	- / -	RETRO, LIMBA, KOLEKCJA IV, KOLEKCJA VI
DRZWI	1093 / 1344,39	1337 / 1644,51	1337 / 1644,51	2313 / 2844,99	- / -	- / -	RETRO, LIMBA, KOLEKCJA IV, KOLEKCJA VI
SKRZYDŁO PRZYLGOWE	- / -	- / -	- / -	- / -	709 / 872,07	709 / 872,07	FOLIE PCV
DRZWI	- / -	- / -	- / -	- / -	852 / 1047,96	852 / 1047,96	FOLIE PCV

KOLORYSTYKA

ECO TOP

Ekologiczna powierzchnia charakteryzująca się odpornością na ścieranie.



LAMISTONE

Powierzchnia z powłoką zabezpieczającą przed wycieraniem i działaniem środków chemicznych. Polecana do budynków użyteczności publicznej i stosowana w warunkach intensywnej eksploatacji stolarki drzwiowej np.: hotele, biura.

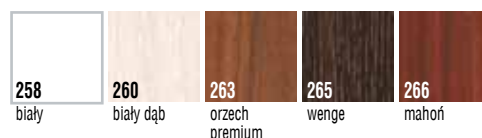

LAMINOWANE

*Dla zapytań inwestycyjnych dostępny po konsultacji z Działem Handlowym

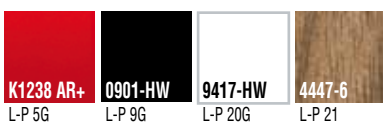
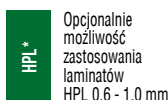
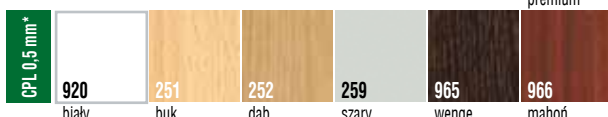

Przykładowe kolory HPL. Z uwagi na jakość druku wielokolorowego prezentowane kolory mogą się różnić od rzeczywistych.

FORNIOWANE

Drzwi forniowane POL-SKONE pokryte są ekologicznym lakierem UV. Ma on zdecydowanie większą odporność na zarysowania i działanie światła od lakierów standardowych kładzonych nawet kilkuwarstwowo.

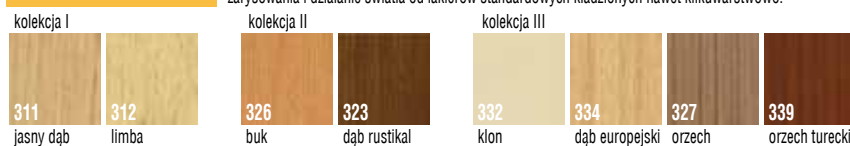

LIMBA - fornir limba

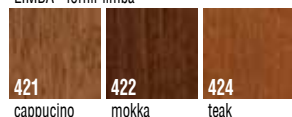

RETRO - fornir dąb

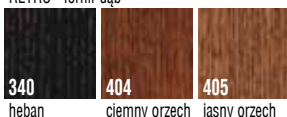

kolekcja IV

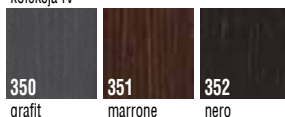

kolekcja VI

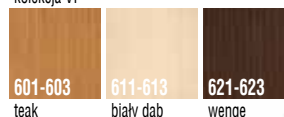

Rzeczywiste kolory mogą różnić się od zamieszczonych w ofercie. Dopuszczalna różnica w odcieniu skrzydeł i ościeżnicy. Ze względu na naturalny charakter fornirów istnieje możliwość wystąpienia różnych ich odcieni.

B-30 / C-30

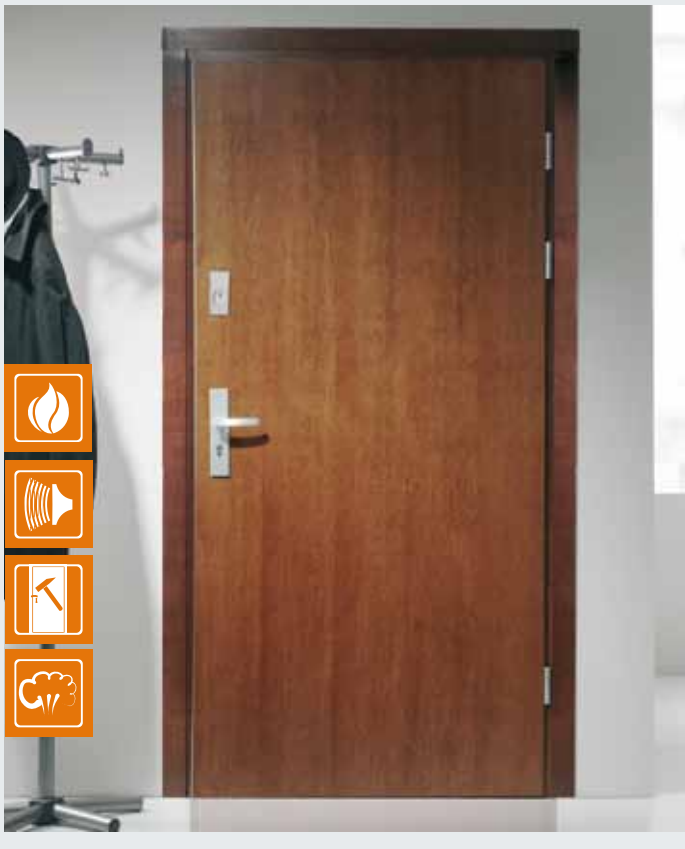

B-30



próg dębowy z listwą
alumiiniową zabezpieczającą
przed nadmierną
eksploatacją

C-30

WYMIARY (po zewnętrznej stronie ościeżnicy):

- 1012 x 2075 mm
- opcja za dopłatą 10% przy wymiarach: 880x1950 mm; 880x2000 mm; 880x2075 mm; 980x1950 mm; 980x2000 mm; 980x2075 mm; 1012x1950 mm; 1012x2000 mm
- możliwość produkcji drzwi o wymiarach 1112 x 2175 mm (**nie dotyczy kolorystyki folii PCV**); drzwi zachowują parametr podwyższonej odporności na włamanie klasa „B”, III europejska klasa antywłamaniowości, odporności ogniowej 30 min, izolacyjności akustycznej klasa 37 dB, bez parametru dymoszczelności

KONSTRUKCJA

- ramiak drewniany obłożony dwiema płytami HDF, wypełnienie stanowi specjalna konstrukcja POL-SKONE, ościeżnica sosnowa stała (możliwość zastosowania paneli poszerzających), próg dębowy o wysokości 20 mm

DOSTĘPNE WERSJE

- jednoskrzydłowe: płaskie - WERSJA 00, frezowane: WERSJA 01, WERSJA 02, WERSJA 03, WERSJA 04, WERSJA 05

SPOSÓB OTWIERANIA:

- otwierane na zewnątrz lub do wewnątrz

OKUCIA:

- zamek listwowy wpuszczany z czteropunktowym ryglowaniem (2 rygle, 2 haki), rozstaw 72 mm, kolor srebrny
- 3 zawiasy kątowe w kolorze srebrnym z regulacją, 5 bolców antywyważeniowych

WYPOSAŻENIE:

- zalecana opcja wyposażenia: rozeta GARDA 60 / 73, 80, klamka GARDA klasy C 160 / 196,80, wkładki klasy 6 - 109 / 134,07, wizjer dopłata 49 / 60,27
- w standardzie: nawiercenie pod klamkę GARDA*

- W celu spełnienia warunków APROBATY TECHNICZNEJ do drzwi o odporności ogniowej 30 min. należy zastosować samozamykacz.

PARAMETRY TECHNICZNE

- Podwyższona odporność na włamanie klasy „B”
- III europejska klasa antywłamaniowości
- Dymoszczelność
- Odporność ogniowa: 30 min
- Izolacyjność akustyczna: klasa 37 dB**

WYMIARY (po zewnętrznej stronie ościeżnicy)

- 1012 x 2075 mm
- opcja za dopłatą 10% przy wymiarach: 880x1950 mm; 880x2000 mm; 880x2075 mm; 980x1950 mm; 980x2000 mm; 980x2075 mm; 1012x1950 mm; 1012x2000 mm
- możliwość produkcji drzwi o wymiarach 1112 x 2175 mm (**nie dotyczy kolorystyki folii PCV**); drzwi zachowują parametr najwyższej odporności na włamanie klasa „C”, III europejska klasa antywłamaniowości, odporności ogniowej 30 min., izolacyjności akustycznej klasa 37 dB, bez parametru dymoszczelności - **dla zapytań inwestycyjnych po konsultacji z Działem Handlowym**

KONSTRUKCJA

- ramiak drewniany obłożony dwiema płytami HDF, wypełnienie stanowi specjalna konstrukcja POL-SKONE, ościeżnica sosnowa (możliwość zastosowania paneli poszerzających), próg dębowy o wysokości 20 mm

DOSTĘPNE WERSJE

- jednoskrzydłowe: płaskie - WERSJA 00, frezowane: WERSJA 01, WERSJA 02, WERSJA 03, WERSJA 04, WERSJA 05

SPOSÓB OTWIERANIA

- otwierane na zewnątrz lub do wewnątrz

OKUCIA

- zamek listwowy wpuszczany z pięciopunktowym ryglowaniem (2 rygle, 3 haki), rozstaw 72 mm, kolor srebrny
- 3 zawiasy kątowe w kolorze srebrnym z regulacją, 5 bolców antywyważeniowych

WYPOSAŻENIE

- okucie bezpieczne z zabezpieczeniem wkładki, wkładki klasy 6 (nikiel- satyna), wizjer dopłata 49 / 60,27

- W celu spełnienia warunków APROBATY TECHNICZNEJ do drzwi o odporności ogniowej 30 min. należy zastosować samozamykacz.

PARAMETRY TECHNICZNE

- Najwyższa odporność na włamanie klasy „C”
- III europejska klasa antywłamaniowości
- Dymoszczelność
- Odporność ogniowa: 30 min
- Izolacyjność akustyczna: klasa 37 dB***

do drzwi	WERSJA 00					WERSJA 00, 01, 02, 03, 04, 05
	malowanych białych	ECO TOP	laminowanych CPL 0,2 mm	forniowanych	lakier UV	folia PCV
			LAMISTONE			
SILKSTONE	forniry naturalne kolekcje I, II, III	RETRO, LIMBA, KOLEKCJA IV, VI				
KLASA B	1390 / 1709,70	1390 / 1709,70	1460 / 1795,80	1579 / 1942,17	1653 / 2033,19	1506 / 1852,38
KLASA C	2059 / 2532,57	2059 / 2532,57	2059 / 2532,57	2159 / 2655,57	2483 / 3054,09	2059 / 2532,57



klamka klasy C (standard: chrom)

W ofercie POL-SKONE dostępne drzwi przeciwpożarowe z parametrem dźwiękoizolacyjności i dymoszczelności oraz wiele rozwiązań dla rynku inwestycyjnego w osobnej publikacji

Możliwość zastosowania ościeżnicy regulowanej - patrz str. 120

KOLORYSTYKA

ECO TOP

Ekologiczna powierzchnia charakteryzująca się odpornością na ścieranie.



LAMISTONE

Powierzchnia z powłoką zabezpieczającą przed wycieraniem i działaniem środków chemicznych. Polecana do budynków użyteczności publicznej i stosowana w warunkach intensywnej eksploatacji stolarki drzwiowej np.: hotele, biura.

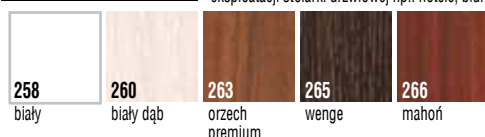

LAMINOWANE

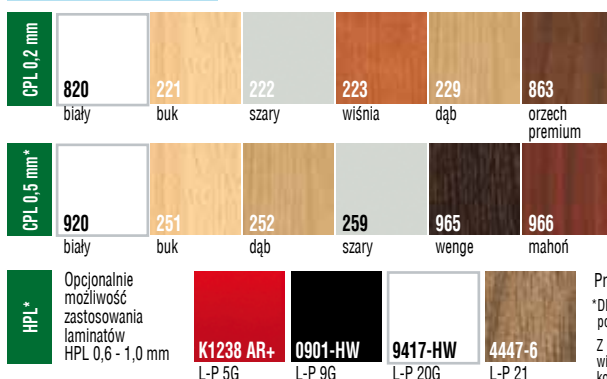

Przykładowe kolory HPL
*Dla zapytań inwestycyjnych dostępny po konsultacji z Działem Handlowym
Z uwagi na jakość druku wielokolorowego prezentowane kolory mogą się różnić od rzeczywistych.

SILKSTONE

Powierzchnia o charakterystyce LAMISTONE z dodatkowym, niepowtarzalnym efektem struktury prawdziwego drewna.



FORNIOWANE

Drzwi forniowane POL-SKONE pokryte są ekologicznym lakierem UV. Ma on zdecydowanie większą odporność na zarysowania i działanie światła od lakierów standardowych kładzionych nawet kilkuwarstwowo.



FOLIE PCV

(WERSJA 00, WERSJA 01, WERSJA 02, WERSJA 03, WERSJA 04, WERSJA 05)



MALOWANE

Ekologiczne farby akrylowe, kolory palet RAL i NCS (oprócz metalicznych) - dopłata według tabeli kolorystycznej - str. 123 (min. 2 szt.)



TABELA DOPLAT				
do skrzydeł kolory RAL, NCS S wg grup kolorystycznych - patrz str. 123				
Rodzaj drzwi	GRUPA 1 kolory jasne	GRUPA 2 kolory pośrednie	GRUPA 3 kolory średnie	GRUPA 4 kolory ciemne
TECHNICZNE	280 / 344,40	380 / 467,40	450 / 553,50	520 / 639,60
OŚCIEŻNICE	+20%	+30%	+40%	+60%

OŚCIEŻNICE REGULOWANE DO DRZWI WEJŚCIOWYCH

DO DRZWI ANTYWŁAMANIOWYCH B-30, C-30, CERBER II

DOPLATA ZA KOMPLET REGULACJI DO DRZWI ANTYWŁAMANIOWYCH B-30, C-30, CERBER II (Z LISTWAMI PŁASKIMI - 60 mm)
(NAFREZOWANIE JEDNOSTRONNE OŚCIEŻNICY POD MONTAŻ PANELI I OPASEK)

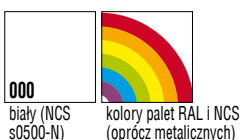
CERBER II		B-30, C-30		malowane*	ECO TOP folia drewnopodobna	laminowane	fornirowane		lakier UV
Symbol	Zakres regulacji	symbol ościeżnicy	stopień regulacji			LAMISTONE	okleinowane kolekcje I, II, III	RETRO, LIMBA, KOLEKCJA VI	
						SILKSTONE			
						laminat drewnopodobny cena (zł / kpl)			
ZC 1	92-112	ZB1	100-120	230 / 282,90	230 / 282,90	230 / 282,90	330 / 405,90	379 / 466,17	
ZC 2	112-136	ZB2	120-144	230 / 282,90	230 / 282,90	230 / 282,90	330 / 405,90	379 / 466,17	
ZC 3	136-180	ZB3	144-188	258 / 317,34	258 / 317,34	258 / 317,34	369 / 453,87	425 / 522,75	
ZC 4	180-202	ZB4	188-210	258 / 317,34	258 / 317,34	258 / 317,34	369 / 453,87	425 / 522,75	
ZC 5	202-246	ZB5	210-254	289 / 355,47	289 / 355,47	289 / 355,47	411 / 505,53	472 / 580,56	
ZC 6	246-268	ZB6	254-276	289 / 355,47	289 / 355,47	289 / 355,47	411 / 505,53	472 / 580,56	
ZC 7	268-312	ZB7	276-320	318 / 391,14	318 / 391,14	318 / 391,14	449 / 552,27	516 / 634,68	
ZC 8	312-334	ZB8	320-342	318 / 391,14	318 / 391,14	318 / 391,14	449 / 552,27	516 / 634,68	
ZC 9	334-378	ZB9	342-386	358 / 440,34	358 / 440,34	358 / 440,34	505 / 621,15	582 / 715,86	
ZC 10	378-402	ZB10	386-410	358 / 440,34	358 / 440,34	358 / 440,34	505 / 621,15	582 / 715,86	
		ZB11	410-429	446 / 548,58	446 / 548,58	446 / 548,58	626 / 769,98	721 / 886,83	
		ZB12	429-476	446 / 548,58	446 / 548,58	446 / 548,58	626 / 769,98	721 / 886,83	
		ZB13	476-495	474 / 583,02	474 / 583,02	474 / 583,02	665 / 817,95	766 / 942,18	
		ZB14	495-542	474 / 583,02	474 / 583,02	474 / 583,02	665 / 817,95	766 / 942,18	

Do ościeżnic dwuskrzydłowych dopłata +50% * RAL/NCS - dopłata według tabeli kolorystycznej – str. 123
Ościeżnice z listwami typu Model 2000 i Model Retro +10% (występują wyłącznie w kolorystyce ościeżnic do drzwi wewn. Model 2000 i Model Retro)
Ościeżnice regulowane nie są wykonywane w kolorystyce PCV (kody kolorów: 700, 701, 702, 703, 704)

Do ościeżnic o wymiarach innych niż standardowe - dopłata +10% za każdy moduł wymiarowy

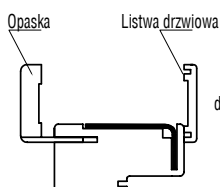

Opaska Listwa drzwiowa
do drzwi B-30, C-30

symbol	zakres regulacji	kompletacja
ZB1	100-120	Ościeżnica 100 mm, listwa, opaska 32 mm
ZB2	120-144	Ościeżnica 100 mm, listwa, opaska 52 mm

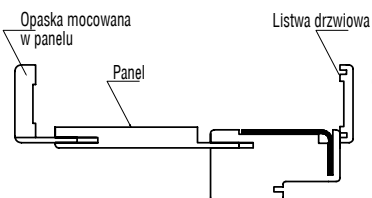

Opaska mocowana w panelu Listwa drzwiowa
Panel do drzwi B-30, C-30

symbol	zakres regulacji	kompletacja
ZB3	144-188	Ościeżnica 100 mm, listwa, opaska 32 mm, panel 76 mm
ZB4	188-210	Ościeżnica 100 mm, listwa, opaska 52 mm, panel 76 mm
ZB5	210-254	Ościeżnica 100 mm, listwa, opaska 32 mm, panel 142 mm
ZB6	254-276	Ościeżnica 100 mm, listwa, opaska 52 mm, panel 142 mm
ZB7	276-320	Ościeżnica 100 mm, listwa, opaska 32 mm, panel 208 mm
ZB8	320-342	Ościeżnica 100 mm, listwa, opaska 52 mm, panel 208 mm
ZB9	342-386	Ościeżnica 100 mm, listwa, opaska 32 mm, panel 274 mm
ZB10	386-410	Ościeżnica 100 mm, listwa, opaska 52 mm, panel 274 mm

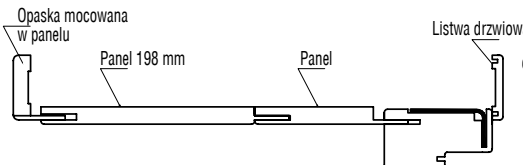

Opaska mocowana w panelu Panel 198 mm Listwa drzwiowa
Panel do drzwi B-30, C-30

symbol	zakres regulacji	kompletacja
ZB11	410-429	Ościeżnica 100 mm, listwa, opaska 32 mm, panel 142+198 mm
ZB12	429-476	Ościeżnica 100 mm, listwa, opaska 52 mm, panel 142+198 mm
ZB13	476-495	Ościeżnica 100 mm, listwa, opaska 32 mm, panel 208+198 mm
ZB14	495-542	Ościeżnica 100 mm, listwa, opaska 52 mm, panel 208+198 mm

do drzwi CERBER II

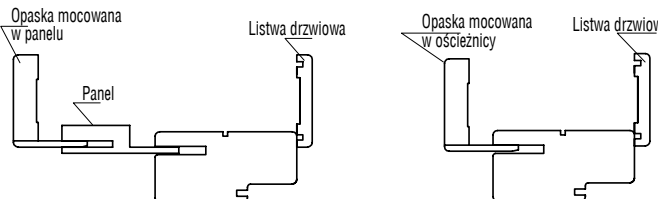

Opaska mocowana w panelu Listwa drzwiowa
Panel Opaska mocowana w ościeżnicy Listwa drzwiowa

Symbol	zakres regulacji	kompletacja
ZC 1	92-112	Ościeżnica 92 mm, listwa drzwiowa, opaska 32 mm
ZC 2	112-136	Ościeżnica 92 mm, listwa drzwiowa, opaska 52 mm
ZC 3	136-180	Ościeżnica 92 mm, listwa drzwiowa, opaska 32 mm, panel 76 mm
ZC 4	180-202	Ościeżnica 92 mm, listwa drzwiowa, opaska 52 mm, panel 76 mm
ZC 5	202-246	Ościeżnica 92 mm, listwa drzwiowa, opaska 32 mm, panel 142 mm
ZC 6	246-268	Ościeżnica 92 mm, listwa drzwiowa, opaska 52 mm, panel 142 mm
ZC 7	268-312	Ościeżnica 92 mm, listwa drzwiowa, opaska 32 mm, panel 208 mm
ZC 8	312-334	Ościeżnica 92 mm, listwa drzwiowa, opaska 52 mm, panel 208 mm
ZC 9	334-378	Ościeżnica 92 mm, listwa drzwiowa, opaska 32 mm, panel 274 mm
ZC 10	378-402	Ościeżnica 92 mm, listwa drzwiowa, opaska 52 mm, panel 274 mm

ZESTAWIENIE KLAMEK

Lp.	RODZAJ KLAMKI	DRZWI WEWNĄTRZLOKALOWE		FR EI30, EI60 PLUS	FR EI30 SR 44	FR EI 60 PLUS	SR39	Dymoszczane	Cerber II	Cerber II 39 dB	B30 / C30
		przyłgowe	bezprzyłgowe (z zamkiem magnetycznym)								
1.	ASTI, ASTI-O	x	x	-	-	-	-	-	-	-	-
2.	ARCO	x	x	-	-	-	x	-	-	-	-
3.	ALTIVA	x	x	-	-	-	x	-	-	-	-
4.	KLARA sztyld dzielony	x	x	x	x	x	x	x	-	-	-
5.	KLARA sztyld podłużny	x	-	x	x	x	x	x	-	-	-
6.	ARCUS	x	x	-	-	-	(*)	-	-	-	-
7.	MENSA	x	x	-	-	-	(*)	-	-	-	-
8.	AXA	x	x	-	-	-	x	-	-	-	-
9.	NERIS-R	x	x	(*)	(*)	(*)	(*)	(*)	-	-	-
10.	IMAGE-O-INOX	x	x	(*)	(*)	(*)	(*)	(*)	-	-	-
11.	IMAGE-QR	x	x	(*)	(*)	(*)	(*)	(*)	-	-	-
12.	ENTERO	x	x	-	-	-	(*)	-	-	-	-
13.	ENTRY	x	x	-	-	-	(*)	-	-	-	-
14.	TRINITY	x	x	-	-	-	(*)	-	-	-	-
15.	TERRY	x	x	-	-	-	(*)	-	-	-	-
16.	MY	x	x	-	-	-	(*)	-	-	-	-
17.	PRESTIGE	x	-	x	(*)	(*)	x	x	x	x	x
18.	GARDA	x	-	x	(*)	(*)	x	x	x	x	x
19.	JANE	x	-	x	x	x	x	x	x	x	-
20.	LATINO	x	x	x	x	x	x	x	-	-	-
21.	PASSO	x	x	-	-	-	x	-	-	-	-
22.	TWIST	x	x	-	-	-	x	-	-	-	-
23.	LINEA	x	x	-	-	-	x	-	-	-	-
24.	CRUX	x	x	-	-	-	(*)	-	-	-	-
25.	ERNANI	x	x	-	-	-	x	-	-	-	-
26.	SEMPRE	x	x	x	(**)	(**)	x	x	-	-	-
27.	GRAVI	x	x	x	(**)	(**)	x	x	-	-	-
28.	VERSA	x	x	-	-	-	(*)	-	-	-	-
29.	ENCKE	x	x	-	-	-	(***)	-	-	-	-
30.	BIELA	x	x	-	-	-	(***)	-	-	-	-
31.	FAYE	x	x	-	-	-	x	-	-	-	-
32.	HALLEY	x	x	-	-	-	x	-	-	-	-
33.	GALE	x	-	-	-	-	(***)	-	-	-	-
34.	OTERMA	x	-	-	-	-	x	-	x	-	-
35.	TRITTON	x	-	-	-	-	(***)	-	-	-	-
36.	HOWELL	x	x	-	-	-	(***)	-	-	-	-
37.	ANDROMEDA	x	x	-	-	-	(*)	-	-	-	-
38.	MINI-V	x	x	-	-	-	-	-	-	-	-
39.	MINI-S	x	x	-	-	-	-	-	-	-	-
40.	MAXIMAL	x	x	-	-	-	-	-	-	-	-
41.	MINIMAL	x	x	-	-	-	-	-	-	-	-

(*) klamki mogą być zastosowane po zamianie śrub na wkręty 3,5x25mm oraz trzpienia na dłuższy 120mm

(**) klamki mogą być zastosowane po zmianie trzpienia na dłuższy 120 mm

(***) klamki mogą być zastosowane po zmianie śrub na wkręty 3,5x25mm

ZESTAWIENIE WKŁADEK

Lp.	Rozmiar wkładki	Producent	DRZWI WEWNĄTRZLOKALOWE				FR EI30 SR 32, FR EI30 PLUS (jednoskrzydłowe)	FR EI30 SR 32, FR EI30 PLUS (dwuskrzydłowe)	FR EI30 SR 44	FR EI 60 PLUS (jednoskrzydłowe)	FR EI 60 PLUS (dwuskrzydłowe)	SR39	EI30 Dymoszczalne SR39	Do dźwigni antypanicznej	CERBER II			CERBER II 39 DB		B30/C30				
			jednoskrzydłowe	dwuskrzydłowe	bezprzyłgowe	Lumen									otwierane do wew.	otwierane nazew.	z kławką JANE	otwierane do wew.	otwierane nazew.	z kławką OTERMA, OTERMA II	z kławką OTERMA, OTERMA II lub Prestige z zabezpieczeniem oraz bez zabezpieczenia wkładki	z kławką JANE	otwierane do wew.	otwierane nazew.
1	30x35	LOB	x													x								
2	30x30	LOB		x	x	x																		
3	30x40	LOB					x						x				x							
4	30x45	LOB						x																
5	35x45	LOB								x														
6	35x35	LOB									x													
7	40x40	LOB							x	x														
8	9x30	LOB												x										
9	30Gx35	Wilka													x									
10	30x35G	Wilka												x										
11	35Gx35	Wilka																	x					x
12	40x35G	Wilka																		x				
13	40x30G	Wilka																		x				
14	35x40G	Wilka																			x			

Wizjery:

- drzwi wewnętrzne: wizjer Ø 15 LOB o zakresie 35-55 mm

- drzwi techniczne: wizjer Ø 20 Panorama 200 o zakresie 45-70 mm

KOLORYSTYKA

Geny (zł): netto / brutto (VAT 23%)

(dopuszczalna różnica w odcieniu skrzydeł, ościeżnic i ramek)

LAMISTONE

Powierzchnia z powłoką zabezpieczającą przed wycieraniem i działaniem środków chemicznych. Polecana do budynków użyteczności publicznej i stosowana w warunkach intensywnej eksploatacji stolarki drzwiowej np.: hotele, biura.

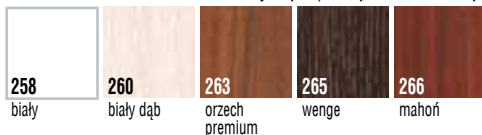

ECO TOP

Ekologiczna powierzchnia charakteryzująca się odpornością na ścieranie.



SILKSTONE

Powierzchnia o charakterystyce LAMISTONE z dodatkowym, niepowtarzalnym efektem struktury prawdziwego drewna.

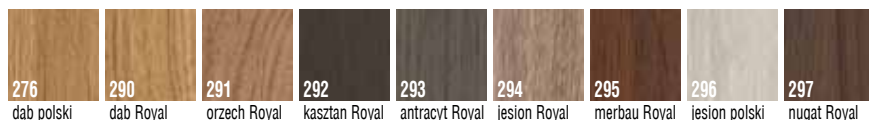

GRAVISTONE**



Powierzchnia z wyraźną przestrzenną strukturą naturalnego drewna o podwyższonej odporności na uszkodzenia mechaniczne.

**Dotyczy tylko ościeżnic MDF, DIN

LAMINOWANE

Z uwagi na jakość druku wielkonakładowego prezentowane kolory mogą się różnić od rzeczywistych.
*Dla zapytań inwestycyjnych dostępny po konsultacji z Działem Handlowym

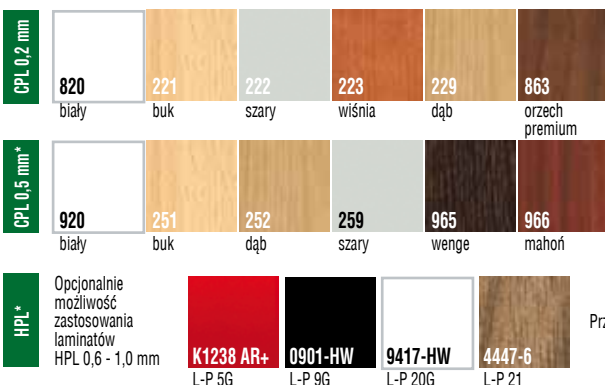

Przykładowe kolory HPL

MALOWANE

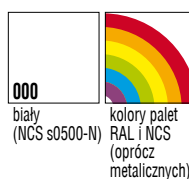

Ekologiczne farby akrylowe, kolory palet RAL i NCS (oprócz metalicznych) - dopłata według tabeli kolorystycznej - (min. 2 szt.)

FOLIE PCV

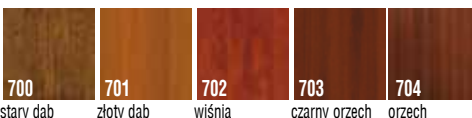

FORNIOWANE

lakier UV

Drzwi forniowane POL-SKONE pokryte są ekologicznym lakierem UV. Ma on zdecydowanie większą odporność na zarysowania i działanie światła od lakierów standardowych kładzionych nawet kilkuwarstwowo.

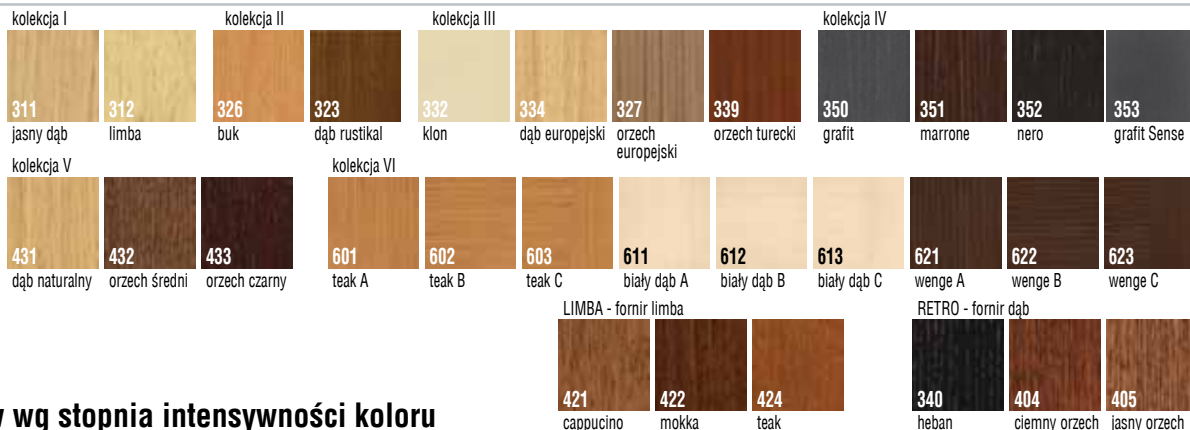

PALETA RAL podział kolorów wg stopnia intensywności koloru

GRUPA 1 – kolory jasne: dopłata wg tabeli dopłat																													
1013	1014	1015	6019	7035	7038	7044	7047	9001	9002	9003	9010	9016	9018																
GRUPA 2 – kolory pośrednie: dopłata wg tabeli dopłat																													
1000	1001	1002	1003	1004	1005	1006	1007	1012	1016	1017	1018	1023	1028	1032	1034	1037	3012	3015	6027	6034	7001	7004	7040	7042	7045				
GRUPA 3 – kolory średnie: dopłata wg tabeli dopłat																													
1011	1019	1020	1024	1027	1033	2000	2001	2003	2004	2008	2009	2010	2011	2012	2013	3014	3017	3018	3022	3027	4001	4002	4003	4005	4006	4008	4009	4010	5012
5014	5015	5018	5021	5023	5024	6000	6001	6002	6003	6010	6011	6013	6017	6018	6021	6024	6025	6033	7000	7002	7003	7023	7030	7031	7032	7033	7034	7036	7037
7039	7046	8000	8001	8024	8025																								
GRUPA 4 – kolory ciemne: dopłata wg tabeli dopłat																													
3003	3004	3005	3007	3009	3011	4004	4007	5000	5001	5002	5003	5004	5005	5007	5008	5009	5010	5011	5013	5017	5019	5020	5022	6004	6005	6006	6007	6008	6009
6012	6014	6015	6016	6020	6022	6026	6028	6029	6032	7005	7006	7008	7009	7010	7011	7012	7013	7015	7016	7021	7022	7024	7026	7043	8002	8003	8004	8007	8008
8011	8012	8014	8015	8016	8017	8019	8022	8023	8028																				

TABELA DOPŁAT do skrzydeł RAL, NCS S wg grup kolorystycznych**	Model drzwi				GRUPA 1	GRUPA 2	GRUPA 3	GRUPA 4	Kolory NCS - po konsultacji z Działem Handlowym ** dopłata do jednego skrzydła
	PLYTOWE, ASTOR, GRAF, FIORD, CLASSIC Lux, SIMPLE, CLASSIC, SKŁADANE, SIMPLE Duo, GRAF Duo, ASTOR Duo, CLASSIC Lux Duo, FIORD Duo, MODERN Duo, PLYTOWE Duo								
	MODERN, ASTRO, HAPPY, CERBER II, B-30/C-30								
	OŚCIEŻNICE								
					186 / 228,78	252 / 309,96	300 / 369,00	350 / 430,50	
					280 / 344,40	380 / 467,40	450 / 553,50	520 / 639,60	
					+ 20%	+ 30%	+ 40%	+ 60%	

Rzeczywiste kolory mogą różnić się od zamieszczonych w ofercie. Ze względu na naturalny charakter fornirow istnieje możliwość wystąpienia różnych ich odcieni.

KLAMKI

ASTI - Q

szylid dzielony

kolor	chrom błyszczący	chrom szczotkowany	nikiel szczotkowany
klamka+ WK, WB	156 / 191,88	156 / 191,88	182 / 223,86
klamka + WC	180 / 221,40	180 / 221,40	223 / 274,29

ASTI

szylid dzielony

kolor	chrom błyszczący	chrom szczotkowany	nikiel szczotkowany
klamka+ WK, WB	136 / 167,28	136 / 167,28	163 / 200,49
klamka + WC	165 / 202,95	165 / 202,95	206 / 253,38

IMAGE-QR

szylid dzielony

kolor	stal nierdzewna
WK	124 / 152,52
WB	124 / 152,52
WC	153 / 188,19

ARCO

szylid dzielony

kolor	nikiel szczotkowany	mosiądz antyczny
Klamka	30 / 36,90	30 / 36,90
WK, WB	9 / 11,07	9 / 11,07
WC	15 / 18,45	15 / 18,45

ALTIVA

szylid dzielony

kolor	nikiel szczotkowany	mosiądz antyczny
Klamka	30 / 36,90	30 / 36,90
WK, WB	9 / 11,07	9 / 11,07
WC	15 / 18,45	15 / 18,45

ERNANI

szylid dzielony

kolor	chrom/chrom satynowy
Klamka	128 / 157,44
Rozeta WK, WB	42 / 51,66
Rozeta WC	62 / 76,26

ANDROMEDA

szylid dzielony

kolor	chrom	nikiel szczotkowany	chrom satynowy
Klamka	47 / 57,81	50 / 61,50	49 / 60,27
WK, WB	10 / 12,30	12 / 14,76	10 / 12,30
WC	22 / 27,06	24 / 29,52	22 / 27,06

ARCUS

szylid dzielony

kolor	nikiel satynowy	nikiel szczotkowany
Klamka	53 / 65,19	53 / 65,19
WK, WB	14 / 17,22	15 / 18,45
WC	24 / 29,52	24 / 29,52

MENSA

szylid dzielony

kolor	chrom	chrom satynowy
Klamka	60 / 73,80	61 / 75,03
WK, WB	13 / 15,99	14 / 17,22
WC	22 / 27,06	24 / 29,52

VERSA

szylid dzielony

kolor	nikiel satynowy	nikiel szczotkowany	chrom satynowy
Klamka	53 / 65,19	51 / 62,73	53 / 65,19
WK, WB	14 / 17,22	15 / 18,45	14 / 17,22
WC	24 / 29,52	24 / 29,52	24 / 29,52

CRUX

szylid dzielony

kolor	nikiel satynowy	chrom satynowy
Klamka	49 / 60,27	49 / 60,27
WK, WB	12 / 14,76	12 / 14,76
WC	24 / 29,52	24 / 29,52

TRINITY

szylid dzielony

kolor	nikiel-mat	tytan
Klamka	348 / 428,04	418 / 514,14
Rozeta WK, WB	52 / 63,96	70 / 86,10
Rozeta WC	157 / 193,11	157 / 193,11

KLARA

szylid podłużny, rozstaw 72 mm

kolor	złoty	nikiel patyna
WK, WB	36 / 44,28	46 / 56,58
WC do lewych	49 / 60,27	57 / 70,11
WC do prawych	49 / 60,27	57 / 70,11

KLARA

szylid dzielony

kolor	złoty	nikiel patyna
Klamka	38 / 46,74	43 / 52,89
Rozeta WK, WB	10 / 12,30	11 / 13,53
Rozeta WC	19 / 23,37	20 / 24,60

NERIS-R

szylid dzielony

kolor	nikiel
WK	133 / 163,59
WB	133 / 163,59
WC	164 / 201,72

UWAGA – różne wersje WC w zależności od kierunku otwierania drzwi

AXA

szylid dzielony

kolor	F1 (chrom) F3 (złoty)	F4 (patyna) F9 (tytan)
WK, WB	20 / 24,60	20 / 24,60
WC	26 / 31,98	29 / 35,67

IMAGE-O INOX

szylid dzielony

kolor	inox
Klamka	62 / 76,26
Rozeta WK, WB	39 / 47,97
Rozeta WC	13 / 15,99

MY **WYŁĄCZNIE W POL-SKONE**

szylid dzielony

kolor	nikiel matowiony	tytan
Klamka	383 / 471,09	488 / 600,24
Rozeta WK, WB	52 / 63,96	70 / 86,10
Rozeta WC	157 / 193,11	157 / 193,11

ENTERO **WYŁĄCZNIE W POL-SKONE**

szylid dzielony

kolor	nikiel matowiony	tytan
WK, WB	400 / 492,00	488 / 600,24
WC	488 / 600,24	575 / 707,25

TERRY **WYŁĄCZNIE W POL-SKONE**

szylid dzielony

kolor	nikiel-mat	tytan
Klamka	383 / 471,09	453 / 557,19
Rozeta WK, WB	52 / 63,96	70 / 86,10
Rozeta WC	157 / 193,11	157 / 193,11

ENTRY **WYŁĄCZNIE W POL-SKONE**

szylid dzielony

kolor	nikiel-mat	tytan
Klamka	418 / 514,14	488 / 600,24
Rozeta WK, WB	52 / 63,96	70 / 86,10
Rozeta WC	157 / 193,11	157 / 193,11

MINIMAL **WYŁĄCZNIE W POL-SKONE**

szylid dzielony

kolor	nikiel mat	nikiel mat szlifowany	chrom błyszczący
Klamka	331 / 407,13	342 / 420,66	347 / 426,81
Rozeta WK, WB	86 / 105,78	91 / 111,93	95 / 116,85
Rozeta WC	139 / 170,97	163 / 200,49	168 / 206,64

MAXIMAL **WYŁĄCZNIE W POL-SKONE**

szylid dzielony

kolor	nikiel mat	nikiel mat szlifowany	chrom błyszczący
Klamka	429 / 527,67	441 / 542,43	447 / 549,81
Rozeta WK, WB	86 / 105,78	91 / 111,93	95 / 116,85
Rozeta WC	139 / 170,97	163 / 200,49	168 / 206,64
wypełnienie	wykończenie SILKSTONE, LAMISTONE, fornirowane	białe szkło*	
	17 / 20,91	22 / 27,06	

* dostępne również inne rodzaje wypełnień (szkło, skóra, metal) – po konsultacji z Działem Handlowym

KLAMKI

Ceny (zł): **netto** / brutto (VAT 23%)

SEMPRE szyld dzielony

kolor	nikiel
Klamka	71 / 87,33
Rozeta WK, WB	18 / 22,14
Rozeta WC	25 / 30,75

GRAVI szyld dzielony

kolor	nikiel
Klamka	71 / 87,33
Rozeta WK, WB	18 / 22,14
Rozeta WC	25 / 30,75

LATINO szyld dzielony

kolor	stal nierdzewna
klamka + rozeta WK	88 / 108,24
klamka + rozeta WB	88 / 108,24
klamka + rozeta WC	126 / 154,98

PASSO szyld dzielony

kolor	nikiel-mat	chrom-mat
klamka	55 / 67,65	56 / 68,88
rozeta WK	18 / 22,14	18 / 22,14
rozeta WB	18 / 22,14	18 / 22,14
rozeta WC	23 / 28,29	23 / 28,29

LINEA szyld dzielony

kolor	mosiądz antyczny	nikiel satynowy	nikiel szczotkowany
klamka	60 / 73,80	60 / 73,80	60 / 73,80
rozeta WK	12 / 14,76	12 / 14,76	12 / 14,76
rozeta WB	12 / 14,76	12 / 14,76	12 / 14,76
rozeta WC	24 / 29,52	24 / 29,52	24 / 29,52

TWIST szyld dzielony

kolor	stal nierdzewna/chrom
klamka	79 / 97,17
rozeta WK	22 / 27,06
rozeta WB	22 / 27,06
rozeta WC	29 / 35,67

ENCKE szyld dzielony

kolor	grafit	nikiel satynowy	nikiel szczotkowany
klamka	46 / 56,58	43 / 52,89	44 / 54,12
rozeta WK,WB	24 / 29,52	20 / 24,60	20 / 24,60
rozeta WC	32 / 39,36	27 / 33,21	28 / 34,44

BIELA szyld dzielony

kolor	nikiel satynowy	nikiel szczotkowany	mosiądz antyczny
klamka	53 / 65,19	53 / 65,19	53 / 65,19
rozeta WK,WB	20 / 24,60	20 / 24,60	20 / 24,60
rozeta WC	27 / 33,21	28 / 34,44	28 / 34,44

FAYE szyld dzielony

kolor	mosiądz antyczny
klamka	175 / 215,25
rozeta WK,WB	54 / 66,42
rozeta WC	76 / 93,48

HALLEY szyld dzielony

kolor	chrom / nikiel szczotkowany / mosiądz antyczny
klamka	35 / 43,05
rozeta WK,WB	13 / 15,99
rozeta WC	19 / 23,37

GALE

kolor	chrom / nikiel szczotkowany / mosiądz antyczny
klamka WK,WB	34 / 41,82
klamka WC	39 / 47,97

TRITTON

kolor	nikiel mat / patyna
klamka WK, WB	27 / 33,21
klamka WC	32 / 39,36

HOWELL szyld dzielony

kolor	chrom błyszczący
klamka	54 / 66,42
rozeta WK,WB	21 / 25,83
rozeta WC	29 / 35,67

MINI-V **WYŁĄCZNIE W POL-SKONE** szyld dzielony

kolor	nikiel matowy	chrom błyszczący	tytan
klamka	243 / 298,89	260 / 319,80	313 / 384,99
rozeta WK	68 / 83,64	77 / 94,71	91 / 111,93
rozeta WC	103 / 126,69	120 / 147,60	155 / 190,65

MINI-S **WYŁĄCZNIE W POL-SKONE** szyld dzielony

kolor	nikiel matowy	chrom błyszczący	tytan
klamka	208 / 255,84	225 / 276,75	278 / 341,94
rozeta WK	68 / 83,64	77 / 94,71	91 / 111,93
rozeta WC	103 / 126,69	120 / 147,60	155 / 190,65

KLAMKI DO DRZWI WEJŚCIOWYCH

OTERMA rozstaw 72 mm

kolor	srebro / złoto / stare złoto / tytan, Inox
klamka - klamka na szyldzie	78 / 95,94
klamka - pochwyt na szyldzie	87 / 107,01
rozeta górna	31 / 38,13

OTERMA II KLASA II rozstaw 72 mm

kolor	srebro / złoto / stare złoto / tytan, Inox
klamka - klamka na szyldzie	90 / 110,70
klamka - pochwyt na szyldzie	100 / 123,00
rozeta górna	40 / 49,20

GARDA rozstaw 72 mm

kolor	F1 (chrom)
Klamka klasy C z zabezpieczeniem wkładki	126 / 154,98
Rozeta klasy C z zabezpieczeniem wkładki	46 / 56,58

JANE rozstaw 72 mm

kolor	chrom/nikiel	brąz grafiato
Klamka	55 / 67,65	55 / 67,65
Rozeta górna	17 / 20,91	17 / 20,91

KLAMKI DO DRZWI WEJŚCIOWYCH



PRESTIGE

KLASA III

		rozstaw 72 mm	rozstaw 92 mm
kolor		chrom	chrom
Klamka + Klamka	klasy C	147 / 180,81	167 / 205,41
	klasy C z zabezpieczeniem wkładki	167 / 205,41	167 / 205,41
Klamka + Gałka	klasy C	157 / 193,11	177 / 217,71
	klasy C z zabezpieczeniem wkładki	177 / 217,71	177 / 217,71
Rozeta	klasy C	77 / 94,71	77 / 94,71
	klasy C z zabezpieczeniem wkładki	97 / 119,31	97 / 119,31



WIZJER Z NADRUKIEM

Dedykowany do drzwi wejściowych CERBER II. Wizjer dostępny w kształtach odpowiadających klamkom Garda i Prestige. Kolor: srebrny F1

50 / 61,50

Nadruk w własnym zakresie wykonywany przez Klienta



WIZJER kolor: srebrny, złoty

Dedykowany do drzwi wejściowych CERBER II

12 / 14,76

Dedykowany do drzwi wejściowych B 30, C 30.

49 / 60,27

WKŁADKI DO DRZWI WEWNĘTRZNYCH WEJŚCIOWYCH



	wkładka klasy B		wkładka klasy 6 (klasa C)
	1 szt. złota, srebrna	1 szt. (z gałką) złota, srebrna	komplet – 2 szt. (z gałką) złota, nikiel-satyna
do drzwi B-30	39 / 47,97	49 / 60,27	109 / 134,07
do drzwi CERBER II*	39 / 47,97	49 / 60,27	109 / 134,07

* przy zamówieniu wkładek z gałką należy zaznaczyć kierunek otwierania drzwi

WKŁADKI DO DRZWI WEWNĘTRZLOKALOWYCH

	1 szt. złota, srebrna
	do przylgowych 30/35
do bezprylgowych, dwuskrzydłowych 30/30	19 / 23,37

APROBATY TECHNICZNE, CERTYFIKATY I RAPORTY



Wszelkie informacje dotyczące aprobat i certyfikatów dostępne są na www.pol-skone.eu

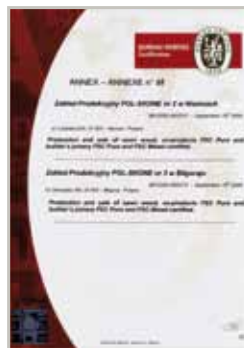

Dopełnienie oferty produktów POL-SKONE stanowią dwie odrębne publikacje:



POL-SKONE STOLARKA ZEWNĘTRZNA

Szeroka oferta zewnętrznej stolarki okiennej oraz drzwiowej stworzona z myślą o różnorodnych gustach i potrzebach naszych Klientów. Idealna dla osób poszukujących solidnych i innowacyjnych rozwiązań, a jednocześnie dbających o niepowtarzalny design.





POL-SKONE INWESTYCJE/PROJEKTY



Nowoczesne rozwiązania sprawdzone w wielu prestiżowych inwestycjach sektora budowlanego. Gwarantują one solidność wykonania oraz bezpieczeństwo i funkcjonalność podczas użytkowania. Szeroka oferta pozwala na idealne dopasowanie do indywidualnych potrzeb inwestorów.

PARAMETRY OKIEN



Okna posiadają certyfikat FSC® 100% Szczegóły zawarte w katalogu POL-SKONE STOLARKA ZEWNĘTRZNA

				
		Typ C	S-System	Alu-Effect
Grubość ramy		68 mm	68 mm	Wraz z aluminium 77 mm
Materiał		sosna/dąb/meranti	sosna/dąb/meranti	sosna/dąb/meranti - aluminium
Profil listewki przyszybowej		Typ C opcjonalnie S – system	S - system opcjonalnie Typ C	Typ C opcjonalnie S – system
Sposób otwierania		FIX, U, R, RU, RU-R, UP, PL (Patio Przesuwne), S (Patio Składane), O	FIX, U, R, RU, RU-R, UP, PL (Patio Przesuwne), S (Patio Składane), O	FIX, U, R, RU, RU-R, UP (Patio Przesuwne), S (Patio Składane),
Dostępne pakiety szybowe		4/16/4 U = 1,0 4/10/4/10/4 U = 0,8	4/16/4 U = 1,0 4/10/4/10/4 U = 0,8	4/16/4 U = 1,0 4/10/4/10/4 U = 0,8
Przenikalność cieplna U (W/m²K)*	Sosna	1,3	1,3	1,3
	Dąb	1,4	1,4	1,4
Dźwięk Rw(dB)		34	34	33
Uszczelka	Ilość	2	1	2
	Kolor	biały/braz rustykalny	biały/braz rustykalny	biały/braz rustykalny
(*) Podane wartości izolacji cieplnej i akustycznej dotyczą okna referencyjnego o wymiarach 1,23 x 1,48 m.				

				
		Dual-Standard	System Skandynawski	Dual-Nord
Grubość ramy okna		Wraz z aluminium 86 mm	104 mm	Wraz z aluminium 117 mm
Materiał		sosna/dąb/meranti – aluminium	sosna/dąb	sosna/ dąb – aluminium
Profil listewki przyszybowej		-	S-system opcjonalnie Typ C	-
Sposób otwierania		FIX, U, R, RU, RU-R, UP (Patio Przesuwne), PL (Patio Life)	TS, TH, SS, SHI, SHII, FIX	TS, TH, SS, SHI, SHII, FIX
Dostępne pakiety szybowe		4/16/4 U = 1,0 4/10/4/10/4 U = 0,8	4/16/4 U = 1,0 4/10/4/10/4 U = 0,8	4/16/4 U = 1,0 4/10/4/10/4 U = 0,8
Przenikalność cieplna U (W/m²K)*	Sosna	1,3	1,3	1,3
	Dąb	1,4	1,3	1,3
Dźwięk Rw(dB)		33	33	33
Uszczelka	Ilość	1	1	1
	Kolor	biały/braz rustykalny	biały/braz rustykalny	biały/braz rustykalny
(*) Podane wartości izolacji cieplnej i akustycznej dotyczą okna referencyjnego o wymiarach 1,23 x 1,48 m.				

Szczegółową ofertę stolarki zewnętrznej znajdą Państwo w oddzielnym katalogu POL-SKONE STOLARKA ZEWNĘTRZNA 2013



Okna posiadają certyfikat FSC® 100%
Szczegóły zawarte w katalogu POL-SKONE STOLARKA ZEWNĘTRZNA

					
		EC 90 SR 46	Energy Concept 90	Energy Concept 90 Alu-Effect	Energy Concept 90 Plus
Grubość ramy okna		90 mm	90 mm	Wraz z aluminium 104 mm	90 mm
Materiał		sosna	sosna/dąb/meranti	sosna/ dąb/ meranti aluminium z wkładką termiczną	sosna z wkładem termoizolacyjnym
Profil listewki przyszybowej		S-system opcjonalnie Typ C	S-system opcjonalnie Typ C	S-system opcjonalnie Typ C	S-system opcjonalnie Typ C
Sposób otwierania		FIX, U, R, RU, RU-R	FIX, U, R, RU, RU-R, UP (Patio Przesuwne), PL (Patio Life)	FIX, U, R, RU, RU-R	FIX, U, R, RU, RU-R
Dostępne pakiety szybowe		66.2f.acust./20/44.2 U=1,0; Rw=51dB	4/16/4/16/4 U=0,5	4/16/4/16/4 U=0,5	4/10/4/10/4 U=0,5
Przenikalność cieplna U (W/m²K)*	Sosna	1,3	0,77	0,8	0,77
	Dąb	-	-	-	-
Dźwięk Rw(dB)		46	35	-	-
Uszczelka	Ilość	3	3	3	3
	Kolor	biały/brąz rustykalny	biały/brąz rustykalny	biały/brąz rustykalny	biały/brąz rustykalny

(*) Podane wartości izolacji cieplnej i akustycznej dotyczą okna referencyjnego o wymiarach 1,23 x 1,48 m.

					
		Patio Life	Okno Skrzynkowe	Okno Steps	Okno Dual-Nord 0,5
Grubość ramy okna		171 mm	190 mm	Wraz z aluminium 78 mm	Wraz z aluminium 117 mm
Materiał		sosna/dąb	sosna	sosna/dąb	sosna/dąb - aluminium
Profil listewki przyszybowej		S-system opcjonalnie Typ C	S-system opcjonalnie Typ C	-	-
Sposób otwierania		PATIO LIFE	RU/R, R+R /R+R, R+RU /R+R	FIX, U, R, RU	TS, TH, SS, SHI, SHII, FIX
Dostępne pakiety szybowe		4/16/4 U = 1,0 4/10/4/10/4 U = 0,8	4/16/4 U = 1,0 + 4mm	4Steps/16/4 U = 1,0	4/10/4/10/4 U = 0,5
Przenikalność cieplna U (W/m²K)*	Sosna	-	1,1	1,3	0,8
	Dąb	-	-	-	-
Dźwięk Rw(dB)		-	34	34	35
Uszczelka	Ilość	2	2/1	2	1
	Kolor	czarny	biały/brąz rustykalny	czarny + biały/brąz rustykalny	biały/brąz rustykalny

(*) Podane wartości izolacji cieplnej i akustycznej dotyczą okna referencyjnego o wymiarach 1,23 x 1,48 m.

PRZYKŁADOWE REFERENCJE



Szkoła Podstawowa w Straszynie



Kompleks Botaniczny, Szwecja



Instytut Stomatologii, Poznań



Hotel „Srebrne Tarasy”, Sarbinowo



Wojskowy Sąd Administracyjny, Gorzów



Hotel „Delfin”, Dąbki



Apartamentowiec „Pelikan”, Poznań



„Ikar Plaza”, Kołobrzeg



Sanatorium „GRYF”, Połczyn Zdrój



Apartamentowiec, Międzyzdroje



Centrum Kongresowe, Poznań



Hotel „Resident”, Świnoujście



Artus, Karpacz



Centrum Pulmonologii i Alergologii, Karpacz



Cristal Resort, Szklarska Poręba



Hotel „Ślaciak”, Opole



Politechnika Opolska, Opole



Szpital, Bydgoszcz



ZUS, Wałbrzych



Uniwersytet Opolski, Opole



Sanatorium „BAŁTYK”, Kołobrzeg



Hotel Ambasador, Krobia koło Torunia

Dodatkowe informacje dotyczące referencji dostępne są na www.pol-skone.eu



DRZWI I OKNA

www.pol-skone.eu

REGIONALNI PRZEDSTAWICIELE HANDLOWI

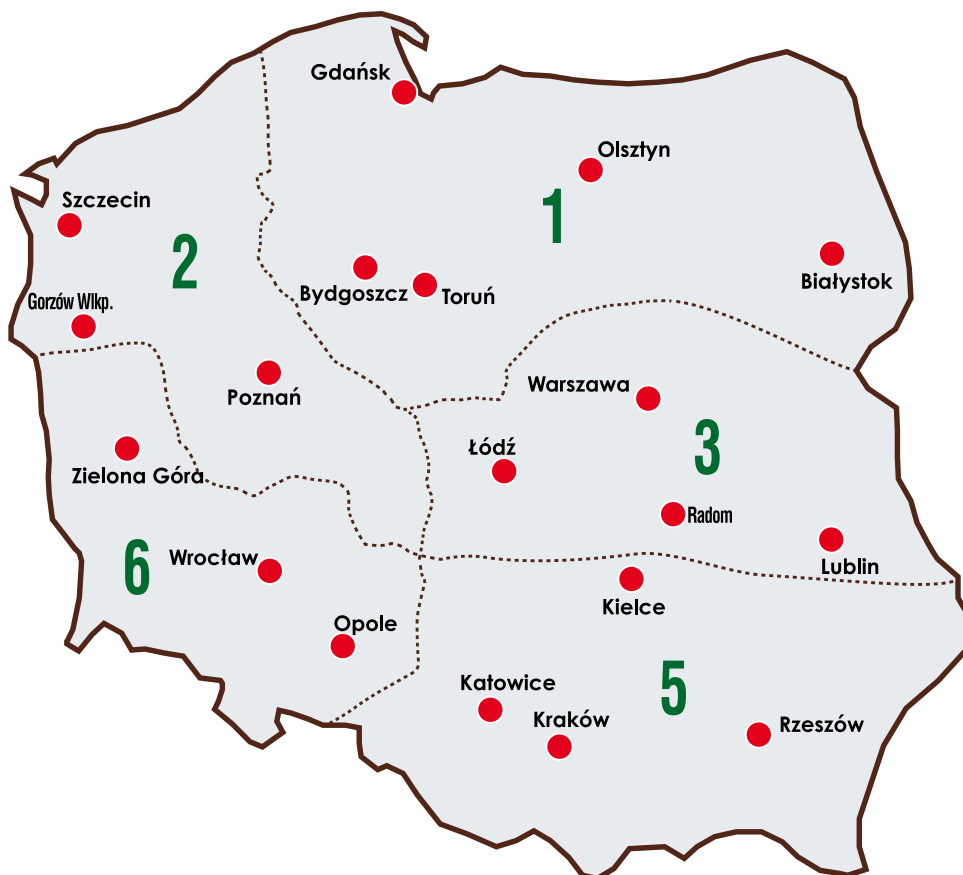

REGION 1	0601 613 013; ph1@pol-skone.eu
REGION 2	0691 027 948; ph2@pol-skone.eu
REGION 3	0607 323 315; ph3@pol-skone.eu
REGION 5	0601 353 449; ph5@pol-skone.eu
REGION 6	0605 048 912; ph6@pol-skone.eu
CZECHY, SŁOWACJA	00420 495 530 979; info@pol-skone.cz

POL-SKONE Sp. z o.o.

ul. Lucyny Herc 8, 20-328 Lublin
tel.: +48 81 744 30 11 ÷13
fax: +48 81 744 24 89; +48 81 744 39 12
e-mail: poczta@pol-skone.eu
www.pol-skone.eu

Zastoupení pro Českou republiku a Slovensko
Obchodní centrum a vzorkovna v ČR
Platiště nad Labem 607, 503 01 Hradec Králové; tel/fax 00420 495 530 979
e-mail: info@pol-skone.cz; www.pol-skone.cz

Oferta **drzwi zewnętrznych i okien** oraz **rozwiązania inwestycyjne** dostępne w osobnych publikacjach.



Znak odpowiedzialnej
gospodarki leśnej

Wyroby oznaczone
znakami FSC® szukaj
w naszych ofertach



 **POL-SKONE®**
DRZWI I OKNA

POL-SKONE Sp. z o.o.
ul. Lucyny Herc 8
20-328 Lublin
tel.: +48 81 744 30 11 ÷13
fax: +48 81 744 24 89; +48 81 744 39 12
e-mail: poczta@pol-skone.eu
www.pol-skone.eu

PARTNER HANDLOWY

Niniejszy Katalog Produktów obowiązuje od dnia 01.07.2013 r.
(z dniem tym wcześniejsze katalogi POL-SKONE tracą ważność)
Publikacja ta nie stanowi oferty w rozumieniu prawa
i ma charakter jedynie informacyjny.
Producent zastrzega sobie prawo do zmian.